

# 地積計算簿

地区名	七尾万行	大字	万行一丁目	字		地番	51	地目	
所有者		所有者住所				面積	42.33 m <sup>2</sup>	点数	4
図葉名	K0714-4								

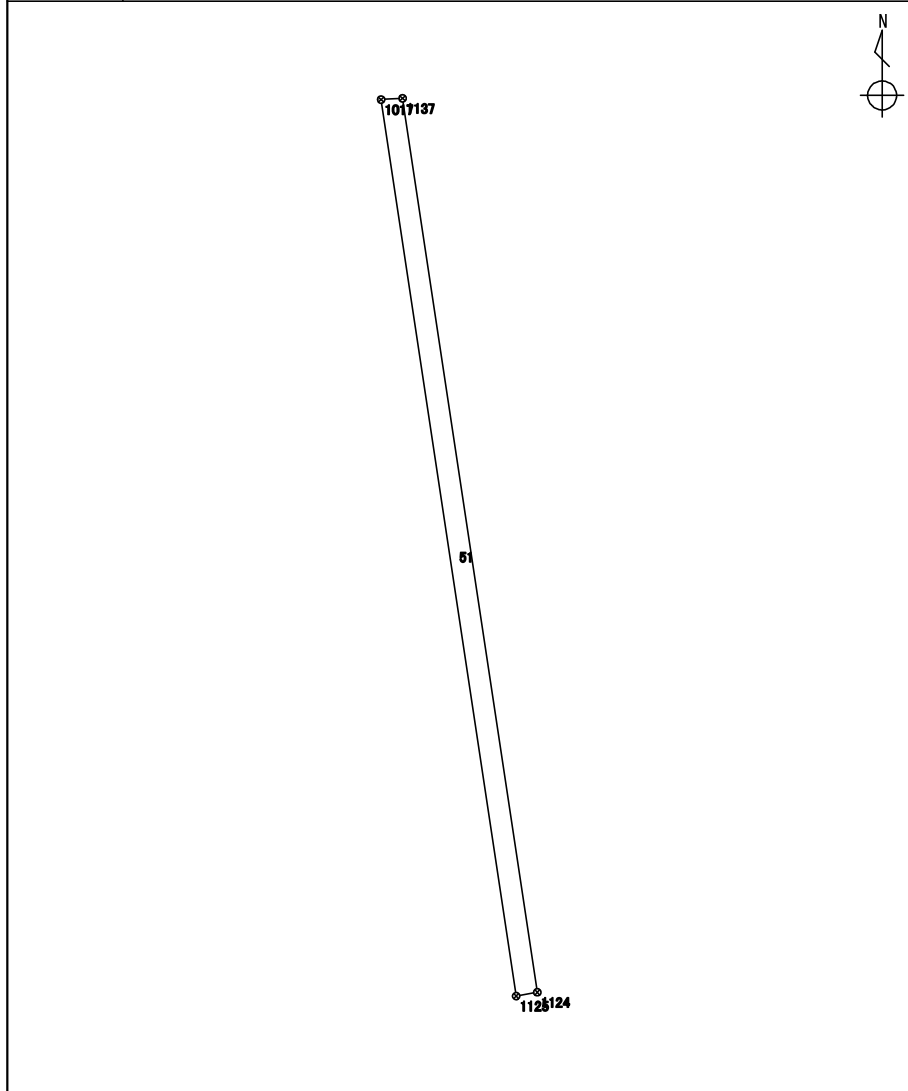

測点	X座標	Y座標	方向角	辺長	備考
	m	m	° ' "	m	
6781 : 1125	116036.328	-16232.408	351 25 39	42.297	
4014 : 1017	116078.153	-16238.713	86 41 38	1.005	
6758 : 1137	116078.211	-16237.709	171 25 30	42.178	
6780 : 1124	116036.504	-16231.420	259 53 58	1.003	

整理抄写	令和 2 年 10 月 1 日	記入者		点検者	
------	-----------------	-----	--	-----	--

# 地積計算簿

地区名	七尾万行	大字	万行一丁目	字		地番	52	地目	
所有者		所有者住所				面積	68.15 m <sup>2</sup>	点数	4
図葉名	K0714-4								

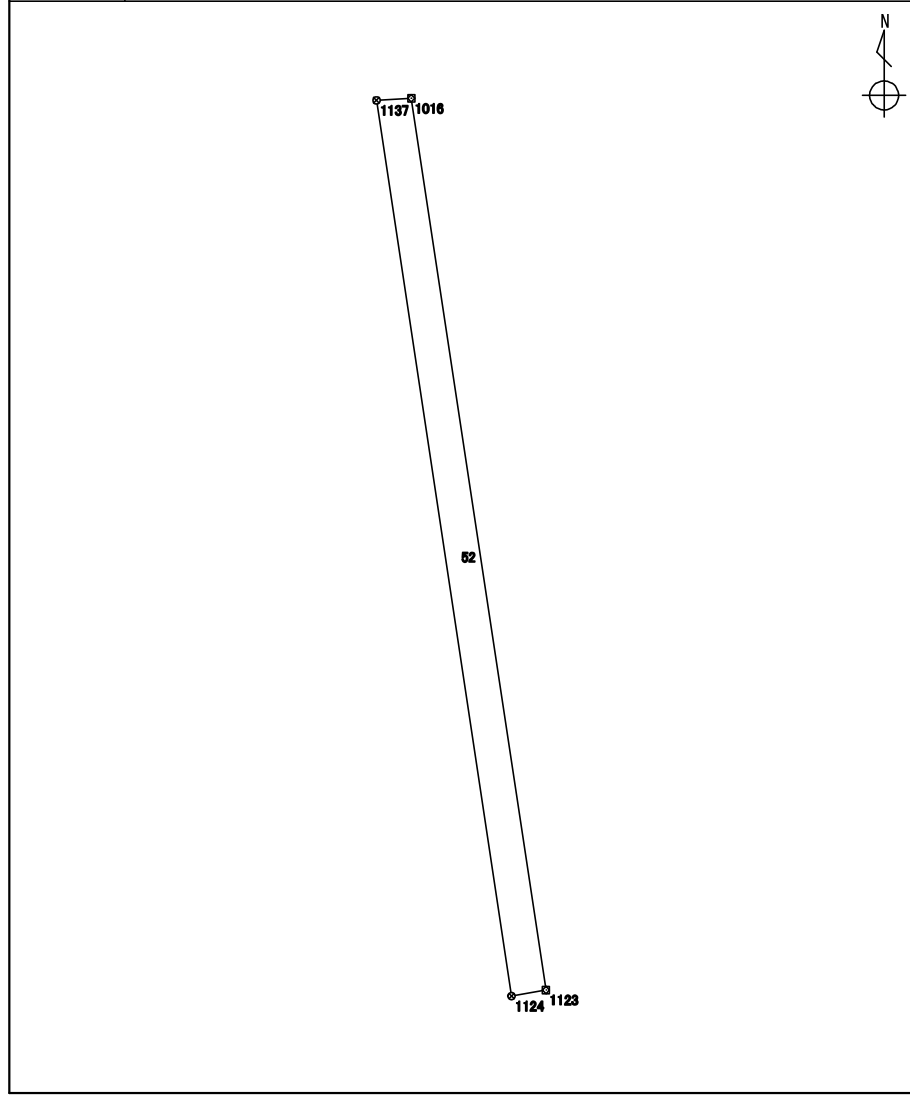

測点	X座標	Y座標	方向角	辺長	備考
	m	m	° ' "	m	
6780 : 1124	116036.504	-16231.420	351 25 30	42.178	
6758 : 1137	116078.211	-16237.709	86 42 45	1.621	
4013 : 1016	116078.304	-16236.090	171 24 42	41.986	
6779 : 1123	116036.788	-16229.820	259 56 05	1.625	

整理抄写	令和 2 年 10 月 1 日	記入者		点検者	
------	-----------------	-----	--	-----	--

# 地積計算簿

地区名	七尾万行	大字	万行一丁目	字		地番	53	地目	
所有者		所有者住所				面積	163.93 m <sup>2</sup>	点数	7
図葉名	K0714-4								

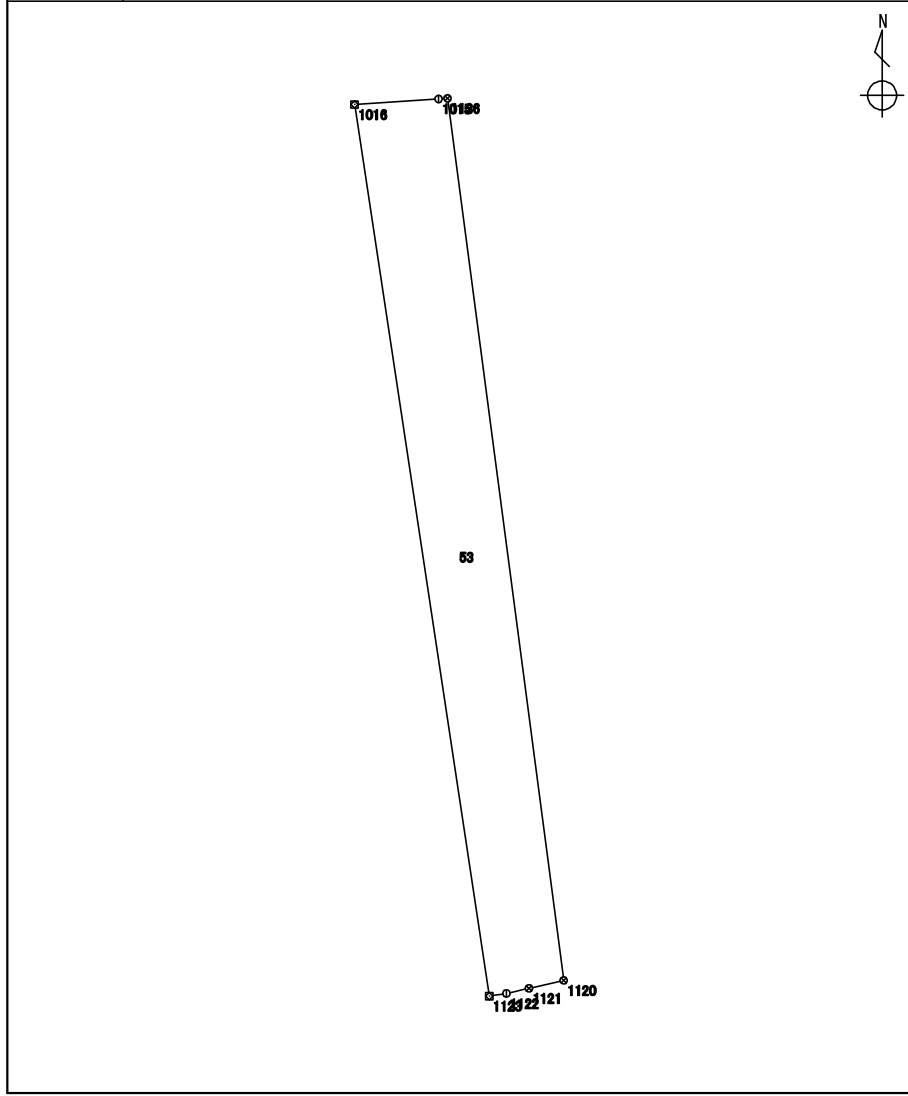

測点	X座標	Y座標	方向角	辺長	備考
	m	m	° ' "	m	
6779 : 1123	116036.788	-16229.820	351 24 42	41.986	
4013 : 1016	116078.304	-16236.090	86 09 00	3.916	
4012 : 1015	116078.567	-16232.182	86 10 04	0.418	
6757 : 1136	116078.595	-16231.764	172 29 56	41.433	
6777 : 1120	116037.516	-16226.355	257 10 16	1.657	
6778 : 1121	116037.148	-16227.971	257 12 27	1.083	
986 : 1122	116036.908	-16229.028	261 23 04	0.801	

整理抄写	令和 2 年 10 月 1 日	記入者		点検者	
------	-----------------	-----	--	-----	--

# 地積計算簿

地区名	七尾万行	大字	万行一丁目	字		地番	54	地目	
所有者		所有者住所				面積	284.27 m <sup>2</sup>	点数	5
図葉名	K0714-4								

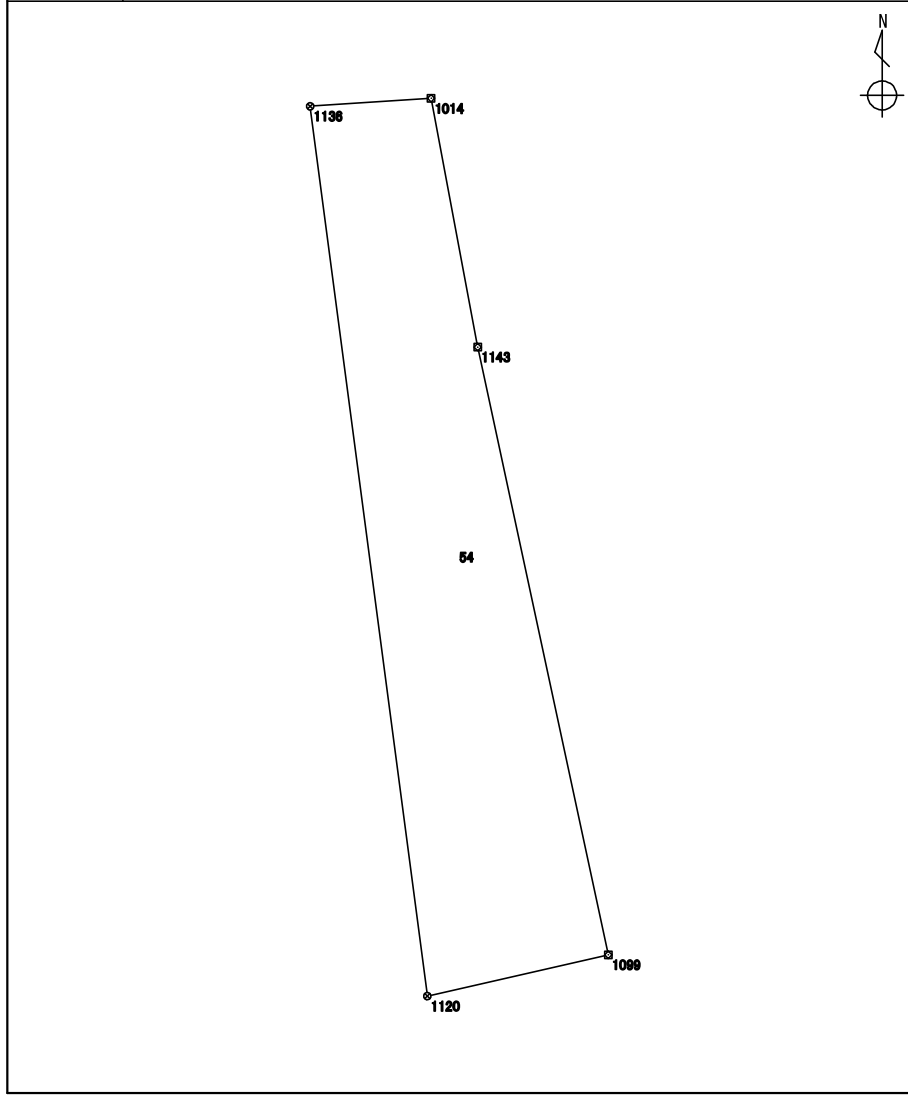

測点	X座標	Y座標	方向角	辺長	備考
	m	m	° ' "	m	
6777 : 1120	116037.516	-16226.355	352 29 56	41.433	
6757 : 1136	116078.595	-16231.764	86 14 28	5.598	
4010 : 1014	116078.962	-16226.178	169 23 19	11.680	
4043 : 1143	116067.481	-16224.027	167 52 41	28.700	
4050 : 1099	116039.420	-16218.000	257 09 44	8.569	

整理抄写	令和 2 年 10 月 1 日	記入者		点検者	
------	-----------------	-----	--	-----	--

# 地積計算簿

地区名	七尾万行	大字	万行一丁目	字		地番	55	地目	
所有者		所有者住所				面積	167.48 m <sup>2</sup>	点数	8
図葉名	K0714-4								

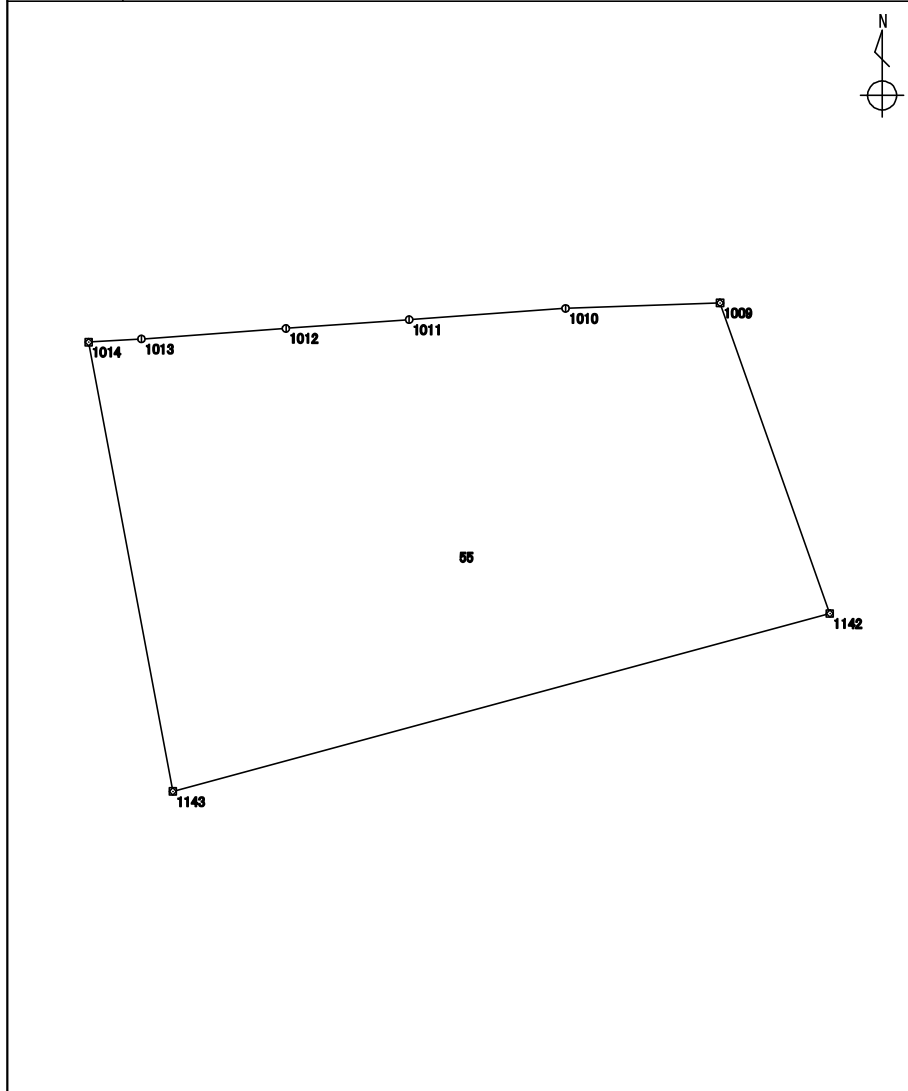

測点	X座標	Y座標	方向角	辺長	備考
	m	m	° ' "	m	
4043 : 1143	116067.481	-16224.027	349 23 19	11.680	
4010 : 1014	116078.962	-16226.178	86 33 59	1.352	
4009 : 1013	116079.043	-16224.828	85 48 11	3.702	
4008 : 1012	116079.314	-16221.135	85 55 43	3.154	
4006 : 1011	116079.538	-16217.988	85 52 47	4.008	
4005 : 1010	116079.826	-16213.990	87 58 55	3.947	
4004 : 1009	116079.965	-16210.045	160 31 24	8.418	
4042 : 1142	116072.028	-16207.238	254 50 46	17.393	

整理抄写	令和 2 年 10 月 1 日	記入者		点検者	
------	-----------------	-----	--	-----	--

# 地積計算簿

地区名:	七尾万行	大字:	万行一丁目	字:		地番	56	地目	
所有者		所有者住所		面積		688.36	m <sup>2</sup>	点数	7
図葉名	K0714-4								

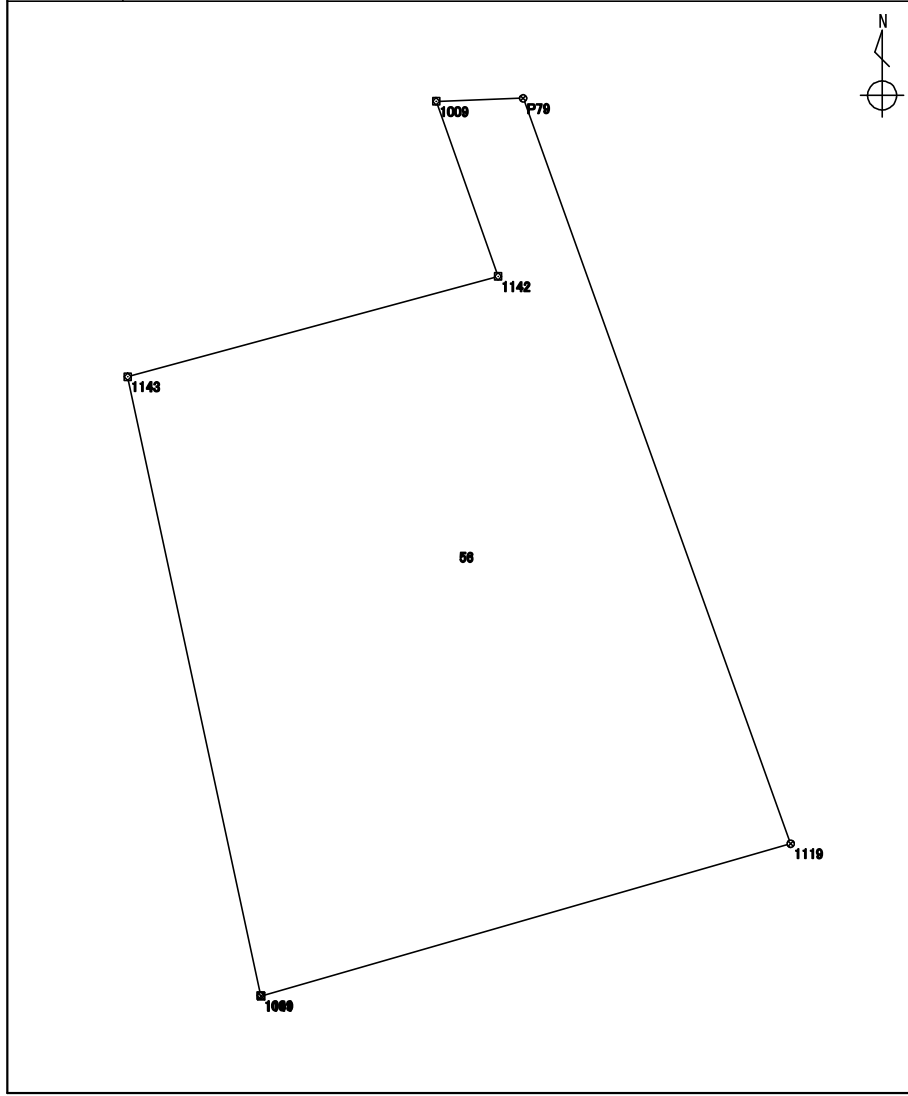

測点	X座標	Y座標	方向角	辺長	備考
	m	m	° ' "	m	
4050 : 1099	116039.420	-16218.000	347 52 41	28.700	
4043 : 1143	116067.481	-16224.027	74 50 46	17.393	
4042 : 1142	116072.028	-16207.238	340 31 24	8.418	
4004 : 1009	116079.965	-16210.045	87 58 59	3.949	
6756 : P79	116080.104	-16206.098	160 15 53	35.907	
6776 : 1119	116046.306	-16193.973	253 56 43	24.982	
4051 : 1141	116039.397	-16217.981	320 26 25	0.029	

整理抄写	令和 2 年 10 月 1 日	記入者		点検者	
------	-----------------	-----	--	-----	--

# 地積計算簿

地区名	七尾万行	大字	万行一丁目	字		地番	57	地目	
所有者		所有者住所				面積	39.08 m <sup>2</sup>	点数	6
図葉名	K0714-4								

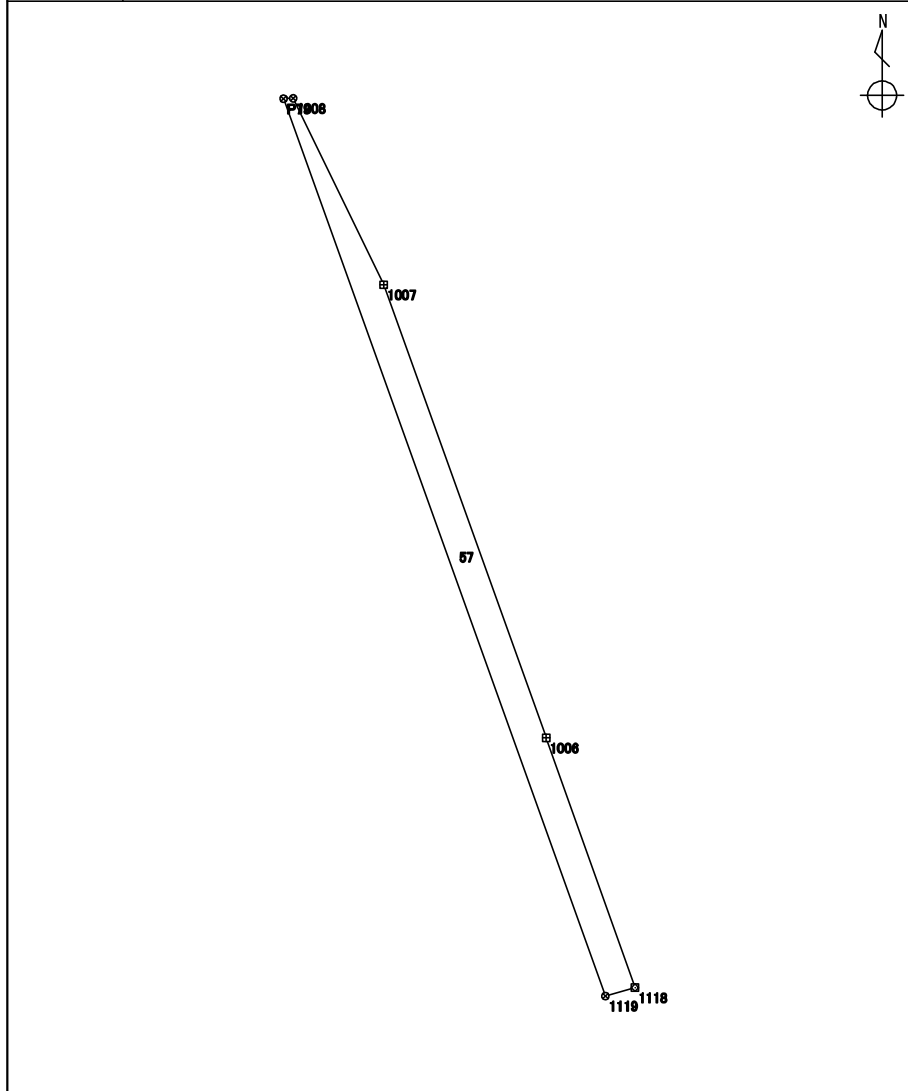

測点	X座標	Y座標	方向角	辺長	備考
	m	m	° ' "	m	
6776 : 1119	116046.306	-16193.973	340 15 53	35.907	
6756 : P79	116080.104	-16206.098	87 57 57	0.366	
4003 : 1008	116080.117	-16205.732	154 05 41	7.807	
4002 : 1007	116073.094	-16202.321	160 16 51	18.129	
4001 : 1006	116056.028	-16196.204	160 26 41	9.978	
1458 : 1118	116046.625	-16192.864	253 57 08	1.153	

整理抄写	令和 2 年 10 月 1 日	記入者		点検者	
------	-----------------	-----	--	-----	--

# 地積計算簿

地区名	七尾万行	大字	万行一丁目	字		地番	58	地目	
所有者		所有者住所				面積	700.07 m <sup>2</sup>	点数	14
図葉名	K0714-4								

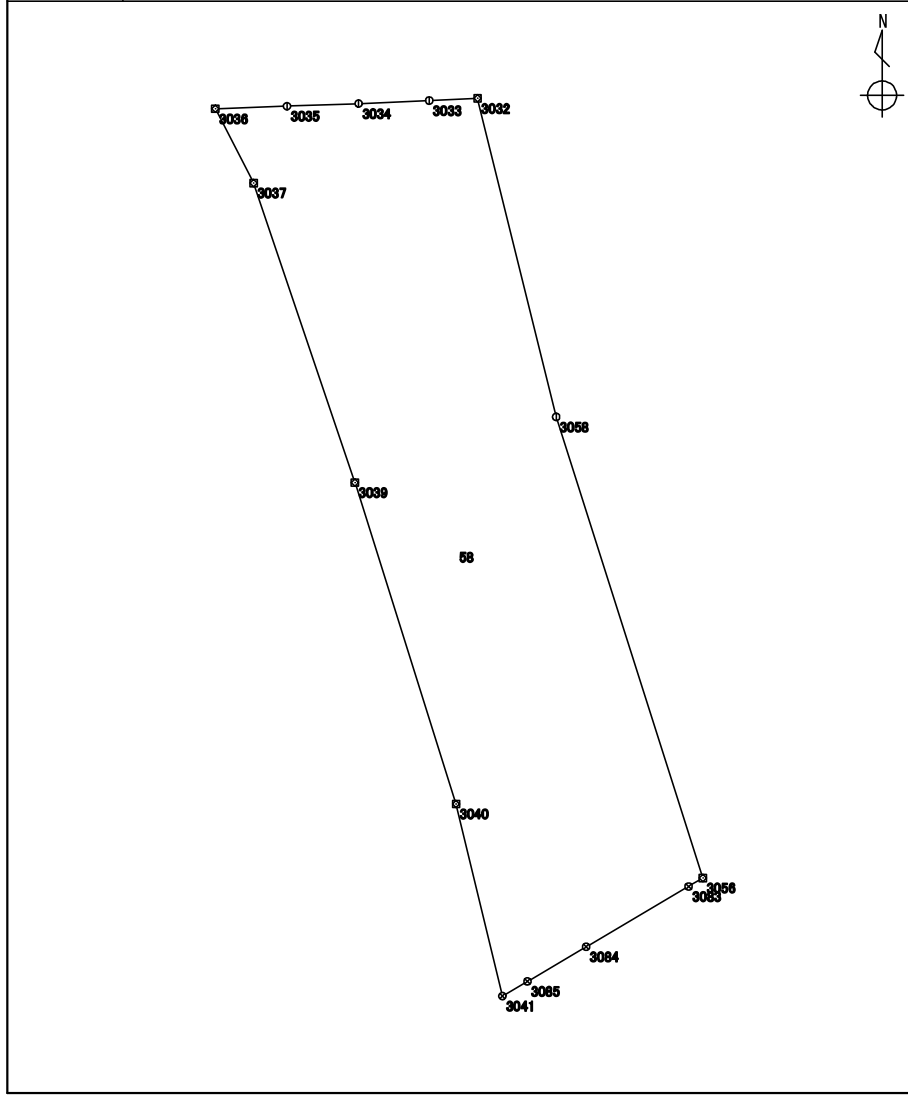

測点	X座標	Y座標	方向角	辺長	備考
	m	m	° ' "	m	
3999 : 3041	116026.665	-16182.176	346 25 52	11.955	
4380 : 3040	116038.287	-16184.981	342 32 43	20.373	
4379 : 3039	116057.722	-16191.092	341 17 55	19.118	
4377 : 3037	116075.831	-16197.222	332 48 19	5.045	
3987 : 3036	116080.319	-16199.528	87 52 09	4.329	
3994 : 3035	116080.480	-16195.201	87 55 16	4.327	
3993 : 3034	116080.637	-16190.876	87 30 19	4.273	
3992 : 3033	116080.823	-16186.607	87 24 58	2.927	
3991 : 3032	116080.955	-16183.682	166 07 42	19.845	
4382 : 3058	116061.688	-16178.924	162 21 05	29.260	
4373 : 3056	116033.805	-16170.053	239 32 14	1.000	
4459 : 3083	116033.298	-16170.915	239 29 58	7.193	
4460 : 3084	116029.647	-16177.113	239 30 28	4.126	
4461 : 3085	116027.553	-16180.669	239 29 29	1.749	

整理抄写	令和 2 年 10 月 1 日	記入者		点検者	
------	-----------------	-----	--	-----	--



# 地積計算簿

地区名	七尾万行	大字	万行一丁目	字		地番	59	地目	
所有者	所有者住所					面積	961.48 m <sup>2</sup>	点数	18
図葉名	K0714-4								

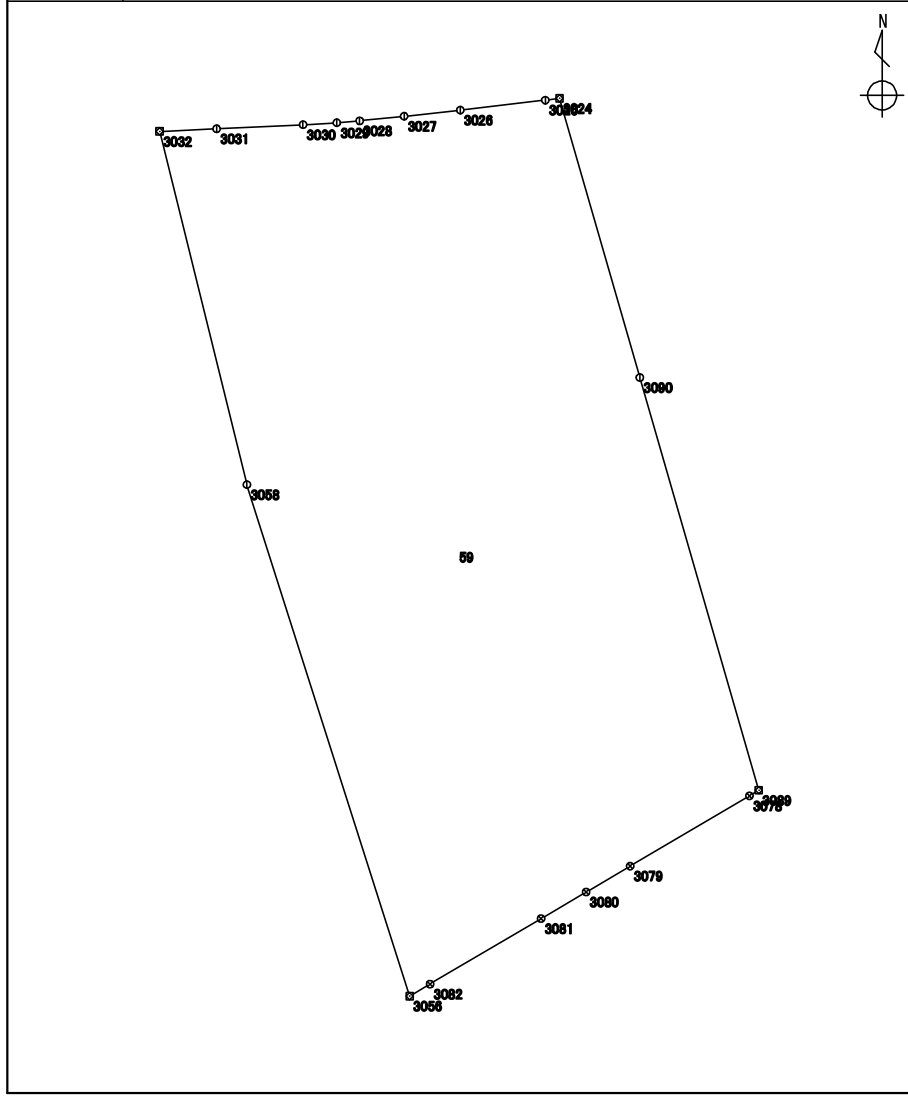

測点	X座標 m	Y座標 m	方向角 ° ' "	辺長 m	備考
4373 : 3056	116033.805	-16170.053	342 21 05	29.260	
4382 : 3058	116061.688	-16178.924	346 07 42	19.845	
3991 : 3032	116080.955	-16183.682	87 27 39	3.115	
3986 : 3031	116081.093	-16180.570	87 15 10	4.715	
3985 : 3030	116081.319	-16175.860	86 45 54	1.842	
3984 : 3029	116081.423	-16174.020	85 02 03	1.247	
3983 : 3028	116081.531	-16172.777	84 11 37	2.441	
3982 : 3027	116081.778	-16170.348	83 46 37	3.081	
3981 : 3026	116082.112	-16167.285	83 16 33	4.663	
3980 : 3025	116082.658	-16162.654	82 39 25	0.782	
3979 : 3024	116082.758	-16161.878	163 56 00	15.840	
3823 : 3090	116067.536	-16157.494	163 56 01	23.421	
3822 : 3089	116045.029	-16151.012	239 30 54	0.595	
4454 : 3078	116044.727	-16151.525	239 28 53	7.549	
4455 : 3079	116040.893	-16158.029	239 28 41	2.780	
4456 : 3080	116039.481	-16160.424	239 29 12	2.857	
4457 : 3081	116038.030	-16162.886	239 28 56	7.026	
4458 : 3082	116034.462	-16168.939	239 28 10	1.293	

整理抄写	令和 2 年 10 月 1 日	記入者		点検者	
------	-----------------	-----	--	-----	--

# 地積計算簿

地区名	七尾万行	大字	万行一丁目	字		地番	60	地目	
所有者		所有者住所				面積	255.22 m <sup>2</sup>	点数	15
図葉名	K0714-4								

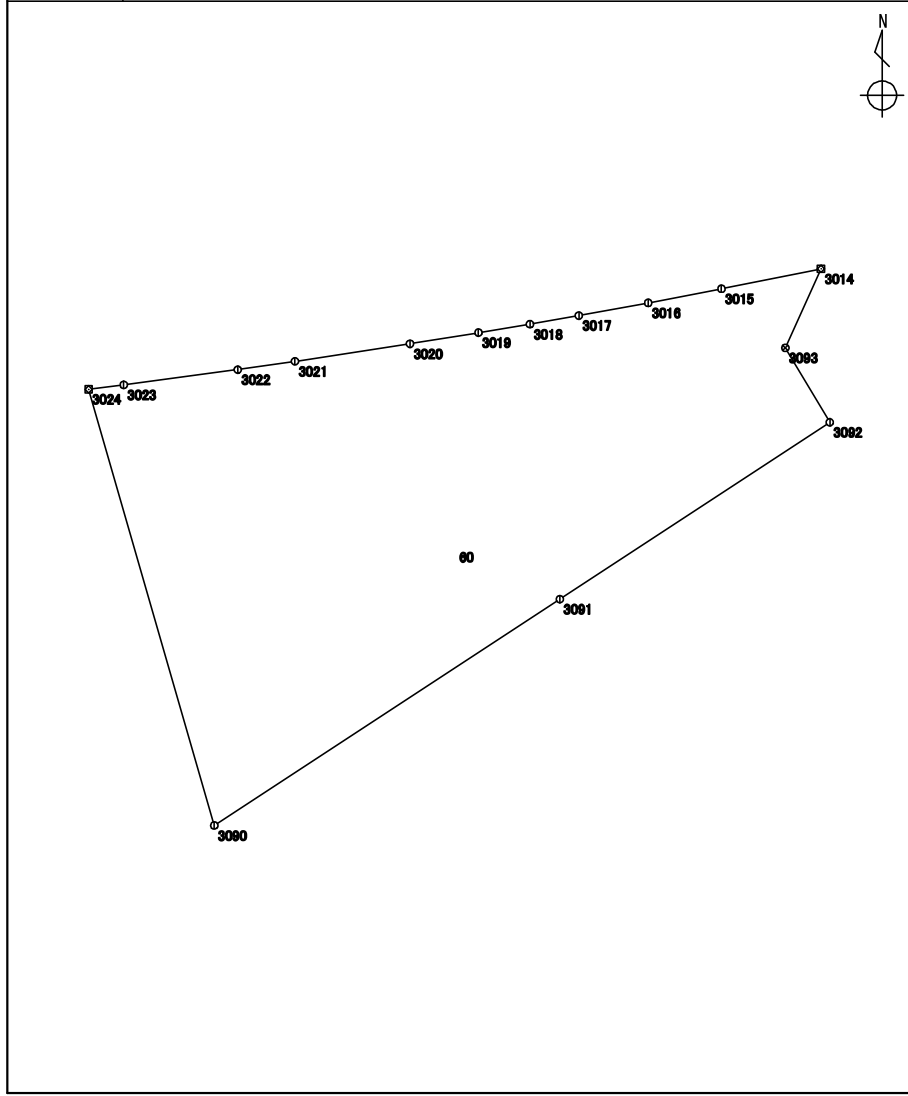

測点	X座標	Y座標	方向角	辺長	備考
	m	m	° ' "	m	
3823 : 3090	116067.536	-16157.494	343 56 00	15.840	
3979 : 3024	116082.758	-16161.878	82 39 23	1.236	
3978 : 3023	116082.916	-16160.652	82 26 35	4.014	
3977 : 3022	116083.444	-16156.672	81 43 45	2.015	
3976 : 3021	116083.734	-16154.677	81 18 27	4.062	
3990 : 3020	116084.348	-16150.661	80 47 00	2.416	
3989 : 3019	116084.735	-16148.276	80 43 07	1.822	
3975 : 3018	116085.029	-16146.477	79 55 44	1.732	
3974 : 3017	116085.332	-16144.771	79 41 58	2.460	
3973 : 3016	116085.772	-16142.350	79 05 46	2.600	
3972 : 3015	116086.264	-16139.796	78 40 04	3.547	
3971 : 3014	116086.961	-16136.318	204 23 55	3.028	
3826 : 3093	116084.203	-16137.569	149 06 27	3.028	
3825 : 3092	116081.604	-16136.014	236 46 48	11.260	
3824 : 3091	116075.435	-16145.434	236 46 34	14.416	

整理抄写	令和 2 年 10 月 1 日	記入者		点検者	
------	-----------------	-----	--	-----	--

# 地積計算簿

地区名	七尾万行	大字	万行一丁目	字		地番	61	地目	
所有者		所有者住所				面積	415.38 m <sup>2</sup>	点数	11
図葉名	K0714-4								

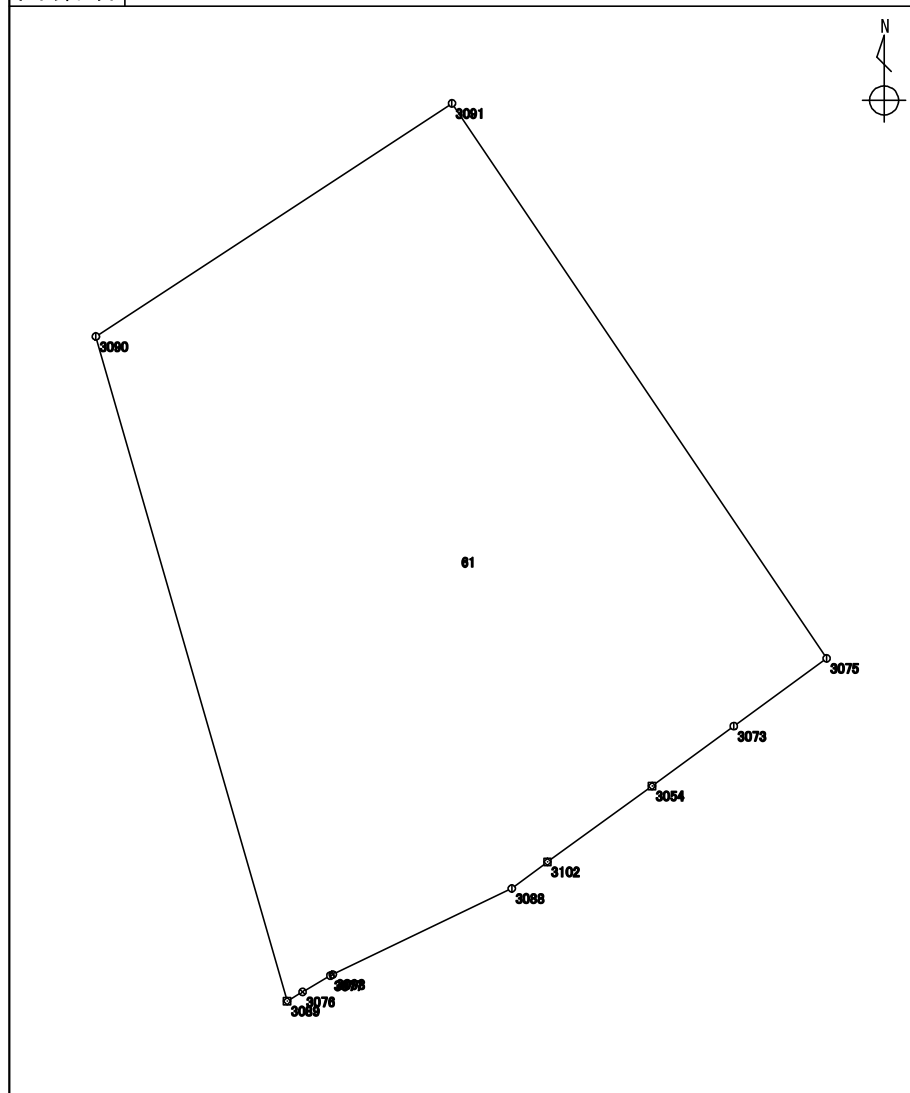

測点	X座標	Y座標	方向角	辺長	備考
	m	m	° ' "	m	
3822 : 3089	116045.029	-16151.012	343 56 01	23.421	
3823 : 3090	116067.536	-16157.494	56 46 34	14.416	
3824 : 3091	116075.435	-16145.434	145 59 18	22.681	
3818 : 3075	116056.634	-16132.747	233 50 45	3.890	
4406 : 3073	116054.339	-16135.888	233 52 02	3.435	
3950 : 3054	116052.313	-16138.663	234 00 40	4.370	
4491 : 3102	116049.745	-16142.199	233 13 17	1.508	
3821 : 3088	116048.842	-16143.407	244 21 10	6.727	
4408 : 3098	116045.930	-16149.472	244 20 05	0.085	
3820 : 3077	116045.893	-16149.549	239 28 05	1.092	
4409 : 3076	116045.338	-16150.490	239 22 35	0.606	

整理抄写	令和 2 年 10 月 1 日	記入者		点検者	
------	-----------------	-----	--	-----	--

# 地積計算簿

地区名	七尾万行	大字	万行一丁目	字		地番	62	地目	
所有者		所有者住所				面積	372.91 m <sup>2</sup>	点数	11
図葉名	K0714-4								

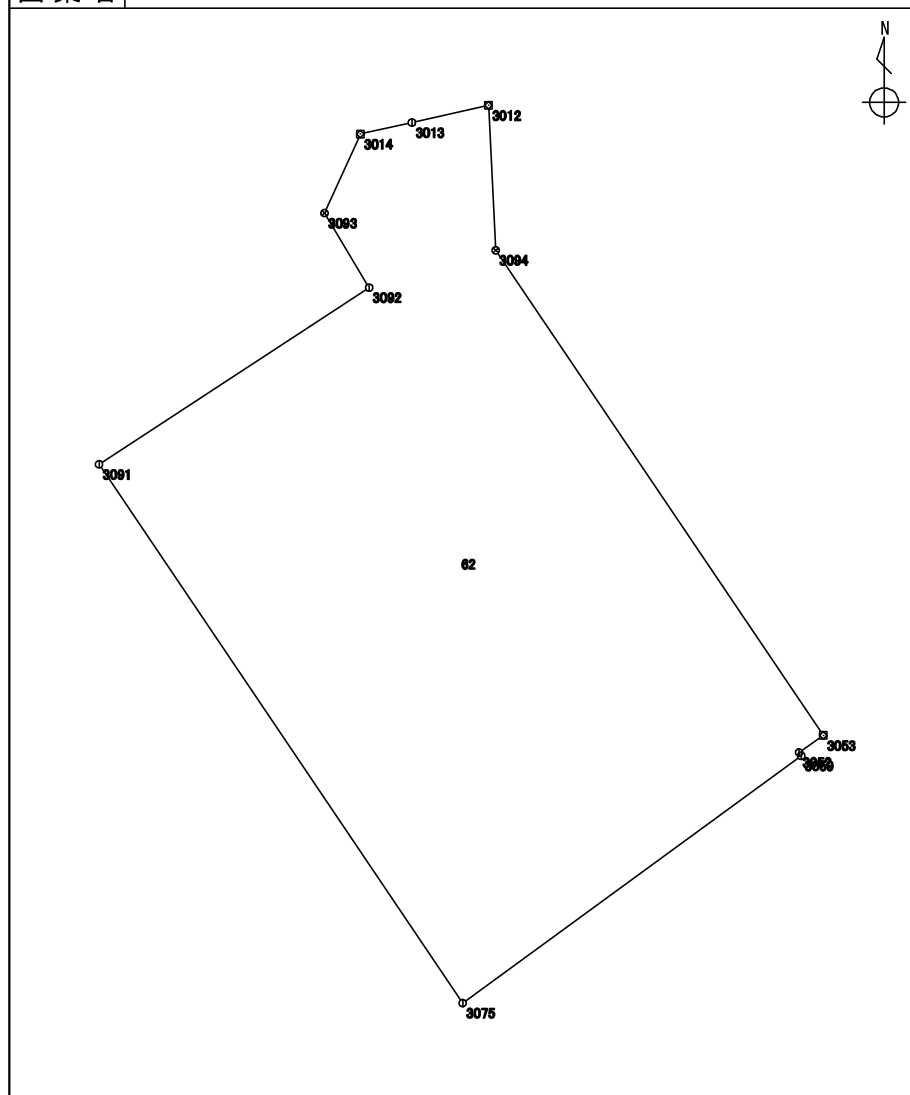

測点	X座標	Y座標	方向角	辺長	備考
	m	m	° ' "	m	
3818 : 3075	116056.634	-16132.747	325 59 18	22.681	
3824 : 3091	116075.435	-16145.434	56 46 48	11.260	
3825 : 3092	116081.604	-16136.014	329 06 27	3.028	
3826 : 3093	116084.203	-16137.569	24 23 55	3.028	
3971 : 3014	116086.961	-16136.318	77 30 06	1.843	
3970 : 3013	116087.360	-16134.518	77 14 31	2.739	
3969 : 3012	116087.965	-16131.846	177 08 19	5.068	
3827 : 3094	116082.903	-16131.593	145 58 48	20.426	
3816 : 3053	116065.973	-16120.165	234 53 40	1.032	
3871 : 3052	116065.379	-16121.010	147 41 15	0.138	
3817 : 3059	116065.262	-16120.936	233 51 06	14.626	

整理抄写	令和 2 年 10 月 1 日	記入者		点検者	
------	-----------------	-----	--	-----	--



# 地積計算簿

地区名	七尾万行	大字	万行一丁目	字		地番	64	地目	
所有者		所有者住所				面積	131.15 m <sup>2</sup>	点数	5
図葉名	K0715-3								

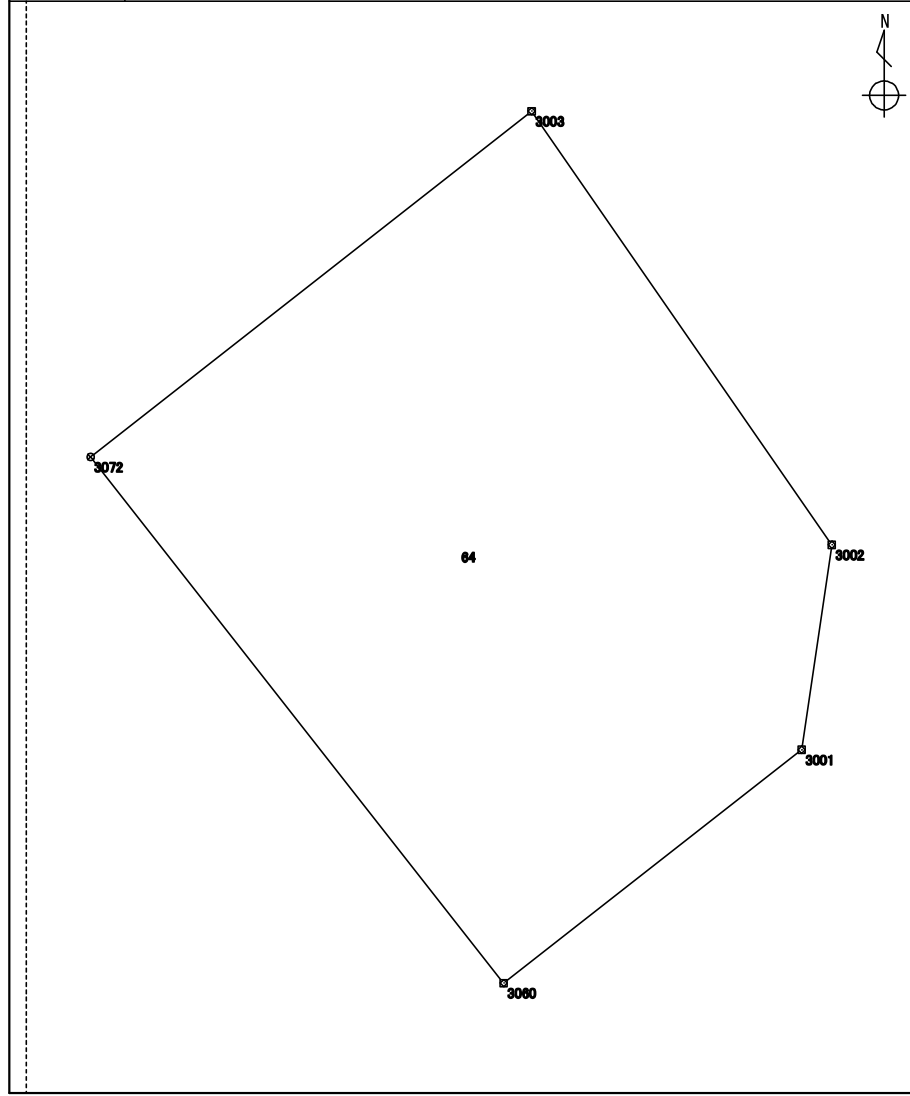

測点	X座標	Y座標	方向角	辺長	備考
	m	m	° ' "	m	
4393 : 3060	116062.097	-16090.778	321 51 24	12.923	
4405 : 3072	116072.261	-16098.760	51 54 43	10.828	
3836 : 3003	116078.941	-16090.237	145 18 47	10.186	
3862 : 3002	116070.565	-16084.440	188 20 33	4.004	
3861 : 3001	116066.603	-16085.021	231 56 59	7.310	

整理抄写	令和 2 年 10 月 1 日	記入者		点検者	
------	-----------------	-----	--	-----	--

# 地積計算簿

地区名	七尾万行	大字	万行一丁目	字		地番	65	地目	
所有者		所有者住所				面積	200.94 m <sup>2</sup>	点数	4

図葉名 K0714-4 K0715-3

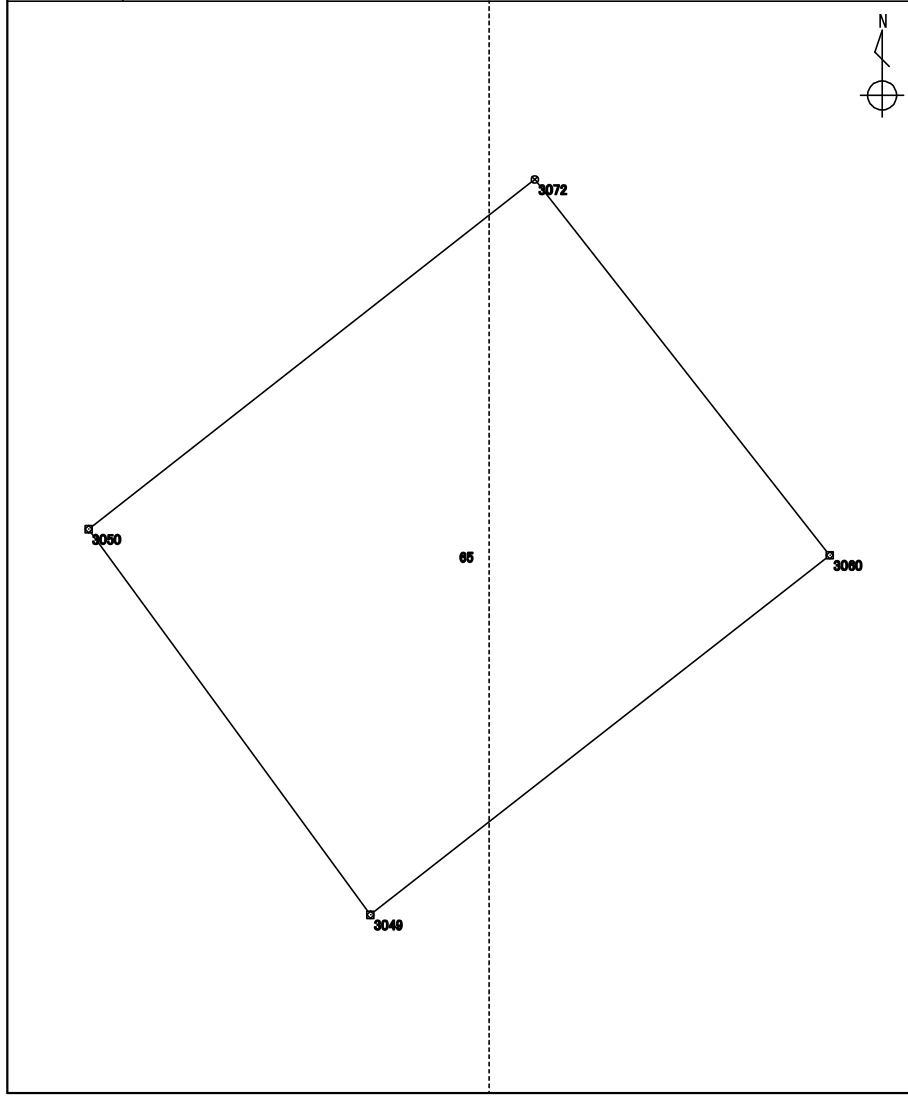

測点	X座標 m	Y座標 m	方向角 ° ' "	辺長 m	備考
3860 : 3049	116052.372	-16103.204	323 50 26	12.919	
3869 : 3050	116062.803	-16110.827	51 54 40	15.331	
4405 : 3072	116072.261	-16098.760	141 51 24	12.923	
4393 : 3060	116062.097	-16090.778	231 57 08	15.779	

整理抄写	令和 2 年 10 月 1 日	記入者		点検者	
------	-----------------	-----	--	-----	--

# 地積計算簿

地区名	七尾万行	大字	万行一丁目	字		地番	66	地目	
所有者		所有者住所				面積	507.71 m <sup>2</sup>	点数	11
図葉名	K0714-4								

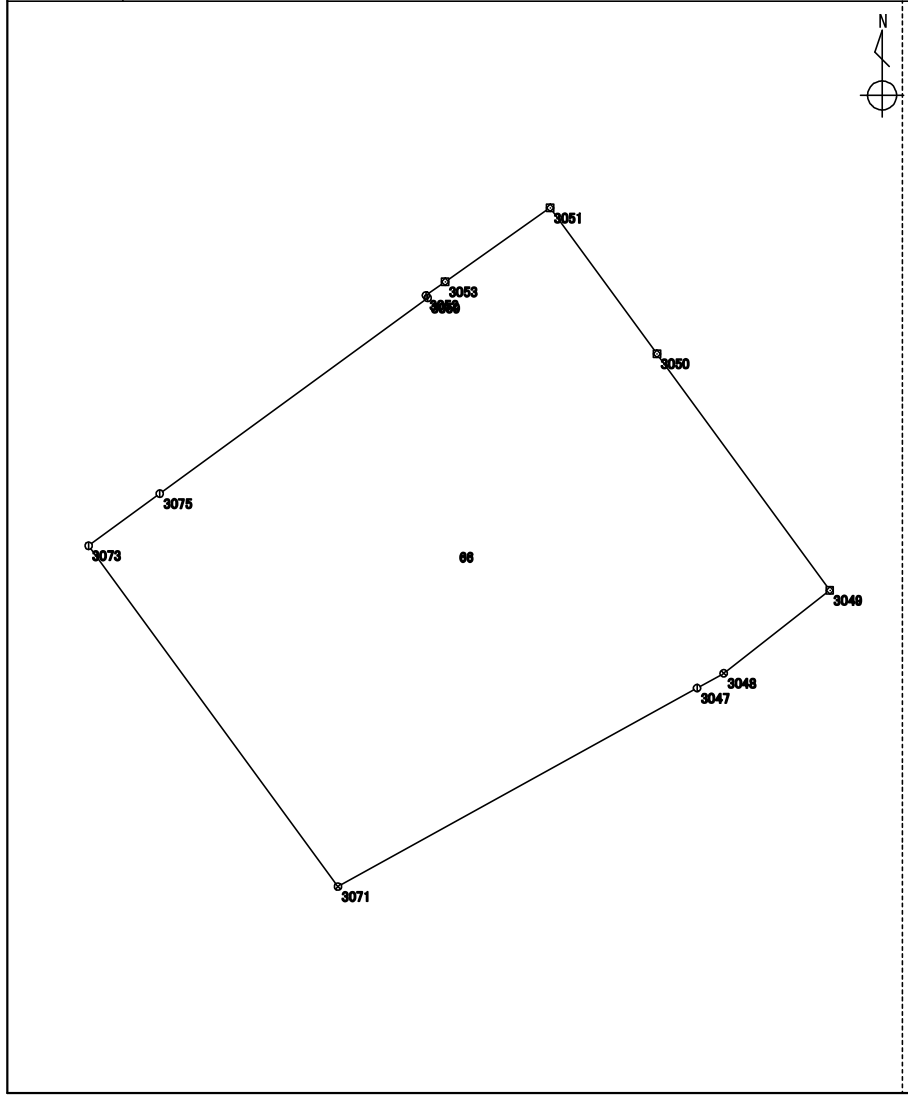

測点	X座標 m	Y座標 m	方向角 ° ' "	辺長 m	備考
4404 : 3071	116039.310	-16124.894	323 48 50	18.620	
4406 : 3073	116054.339	-16135.888	53 50 45	3.890	
3818 : 3075	116056.634	-16132.747	53 51 06	14.626	
3817 : 3059	116065.262	-16120.936	327 41 15	0.138	
3871 : 3052	116065.379	-16121.010	54 53 40	1.032	
3816 : 3053	116065.973	-16120.165	54 51 47	5.667	
3870 : 3051	116069.235	-16115.530	143 49 34	7.967	
3869 : 3050	116062.803	-16110.827	143 50 26	12.919	
3860 : 3049	116052.372	-16103.204	231 56 50	5.939	
3858 : 3048	116048.711	-16107.881	241 01 56	1.344	
3859 : 3047	116048.060	-16109.057	241 04 45	18.093	

整理抄写	令和 2 年 10 月 1 日	記入者		点検者	
------	-----------------	-----	--	-----	--



# 地積計算簿

地区名	七尾万行	大字	万行一丁目	字		地番	67	地目	
所有者		所有者住所				面積	63.23 m <sup>2</sup>	点数	4
図葉名	K0714-4								

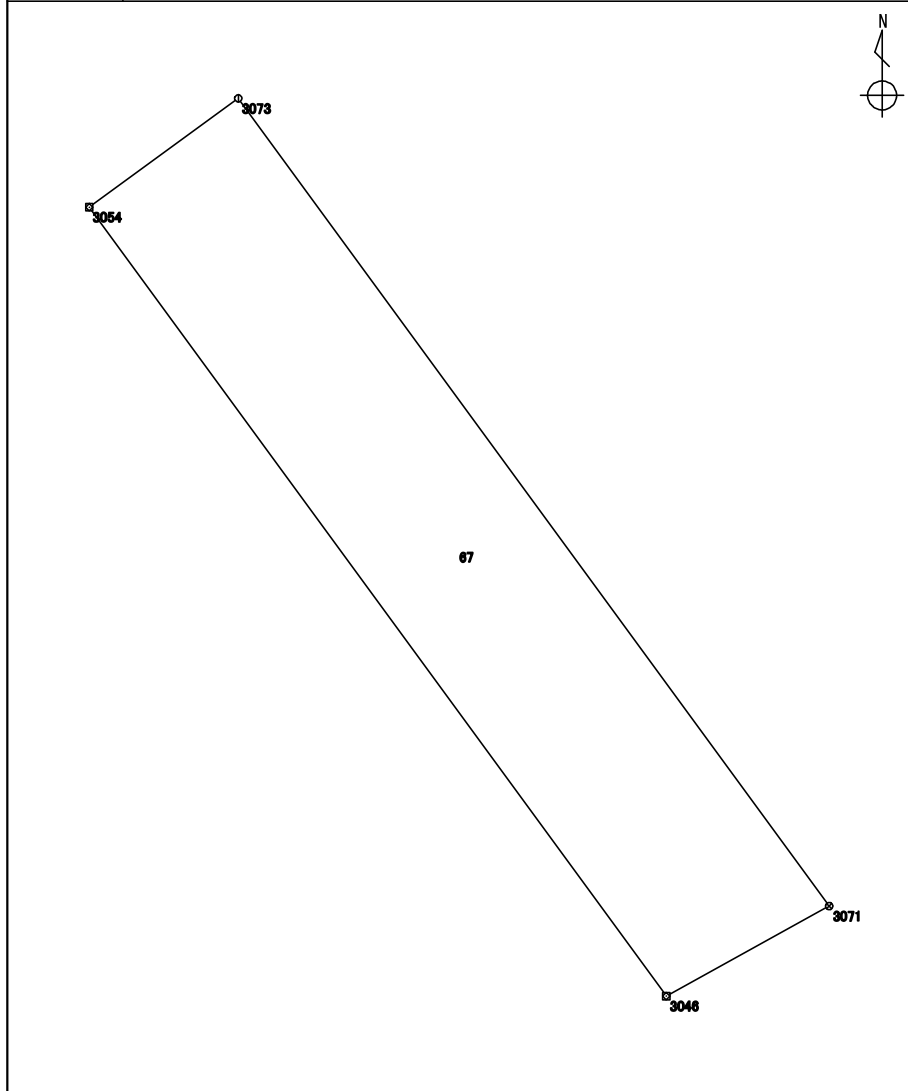

測点	X座標	Y座標	方向角	辺長	備考
	m	m	° ' "	m	
3942 : 3046	116037.635	-16127.926	323 48 52	18.185	
3950 : 3054	116052.313	-16138.663	53 52 02	3.435	
4406 : 3073	116054.339	-16135.888	143 48 50	18.620	
4404 : 3071	116039.310	-16124.894	241 04 55	3.463	

整理抄写	令和2年10月1日	記入者		点検者	
------	-----------	-----	--	-----	--

# 地積計算簿

地区名	七尾万行	大字	万行一丁目	字		地番	68	地目	
所有者		所有者住所				面積	93.79 m <sup>2</sup>	点数	4
図葉名	K0714-4								

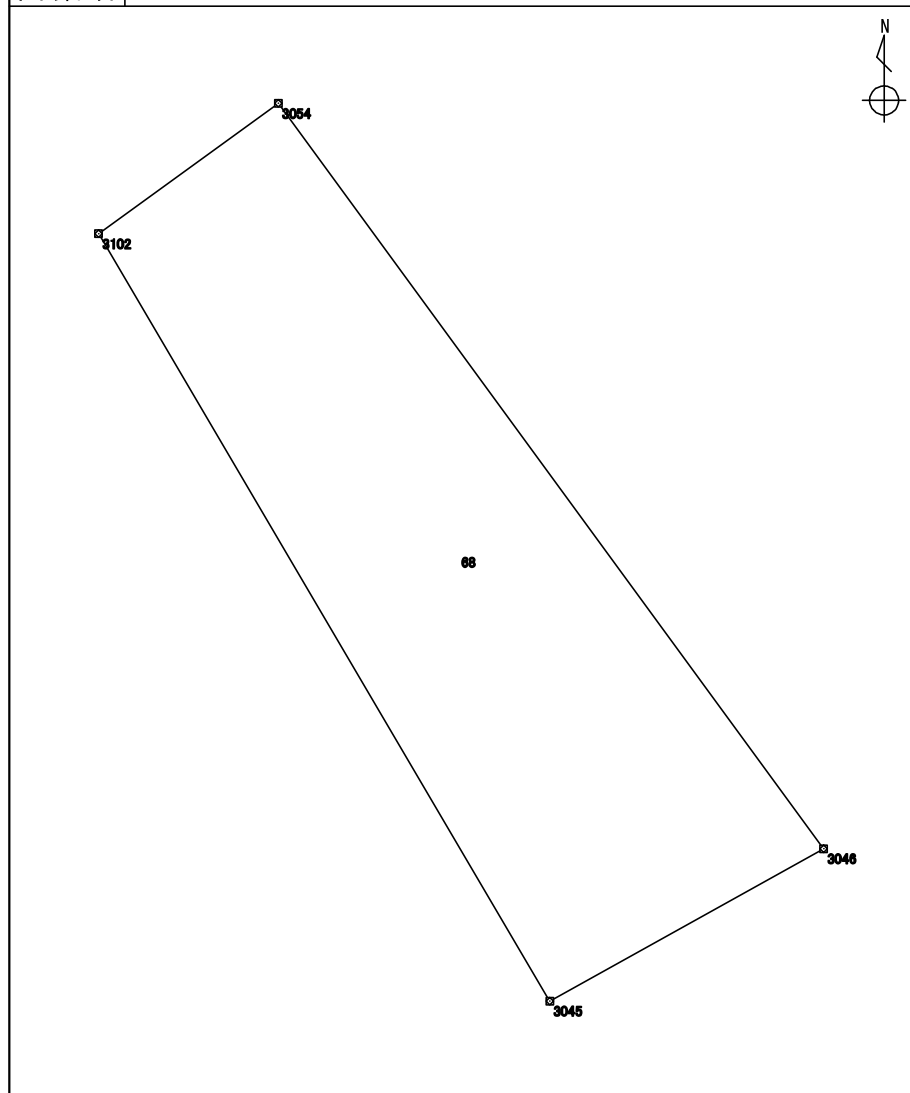

測点	X座標	Y座標	方向角	辺長	備考
	m	m	° ' "	m	
3960 : 3045	116034.636	-16133.319	329 33 22	17.525	
4491 : 3102	116049.745	-16142.199	54 00 40	4.370	
3950 : 3054	116052.313	-16138.663	143 48 52	18.185	
3942 : 3046	116037.635	-16127.926	240 55 19	6.170	

整理抄写	令和 2 年 10 月 1 日	記入者		点検者	
------	-----------------	-----	--	-----	--

# 地積計算簿

地区名	七尾万行	大字	万行一丁目	字		地番	69	地目	
所有者		所有者住所				面積	143.25 m <sup>2</sup>	点数	6
図葉名	K0714-4								

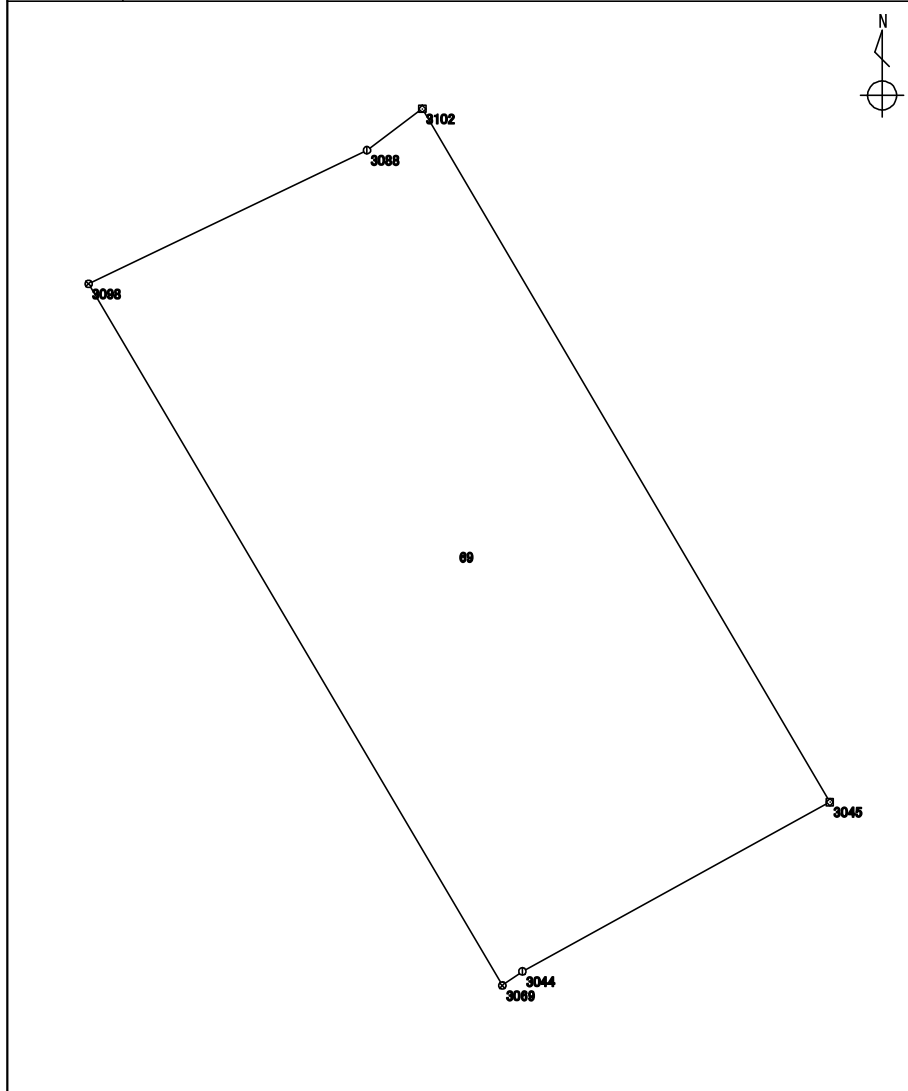

測点	X座標	Y座標	方向角	辺長	備考
	m	m	° ' "	m	
4402 : 3069	116030.639	-16140.454	329 28 11	17.752	
4408 : 3098	116045.930	-16149.472	64 21 10	6.727	
3821 : 3088	116048.842	-16143.407	53 13 17	1.508	
4491 : 3102	116049.745	-16142.199	149 33 22	17.525	
3960 : 3045	116034.636	-16133.319	241 08 57	7.647	
3926 : 3044	116030.946	-16140.017	234 54 41	0.534	

整理抄写	令和 2 年 10 月 1 日	記入者		点検者	
------	-----------------	-----	--	-----	--

# 地積計算簿

地区名	七尾万行	大字	万行一丁目	字		地番	70	地目	
所有者		所有者住所				面積	21.04 m <sup>2</sup>	点数	5
図葉名	K0714-4								

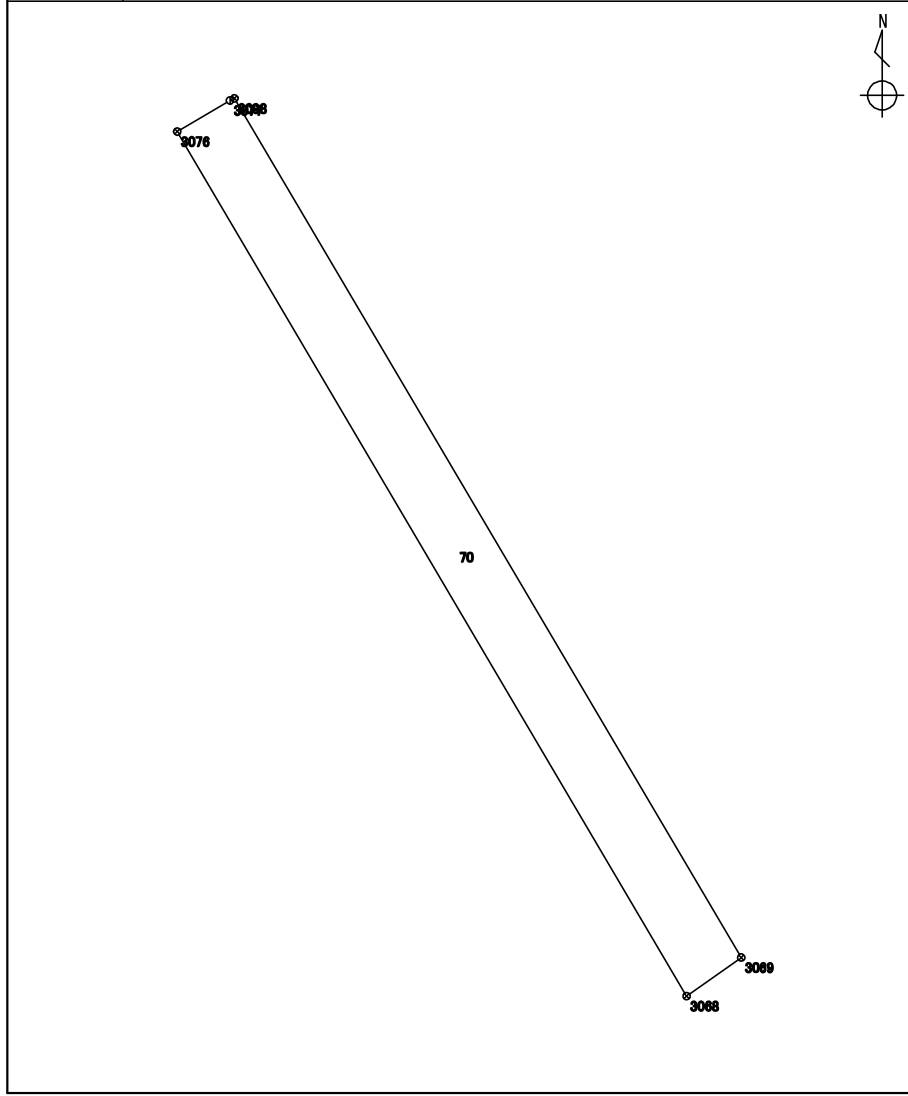

測点	X座標	Y座標	方向角	辺長	備考
	m	m	° ' "	m	
4401 : 3068	116029.954	-16141.427	329 29 49	17.855	
4409 : 3076	116045.338	-16150.490	59 28 05	1.092	
3820 : 3077	116045.893	-16149.549	64 20 05	0.085	
4408 : 3098	116045.930	-16149.472	149 28 11	17.752	
4402 : 3069	116030.639	-16140.454	234 51 15	1.189	

整理抄写	令和 2 年 10 月 1 日	記入者		点検者	
------	-----------------	-----	--	-----	--

# 地積計算簿

地区名	七尾万行	大字	万行一丁目	字		地番	71	地目	
所有者		所有者住所				面積	21.51 m <sup>2</sup>	点数	5
図葉名	K0714-4								

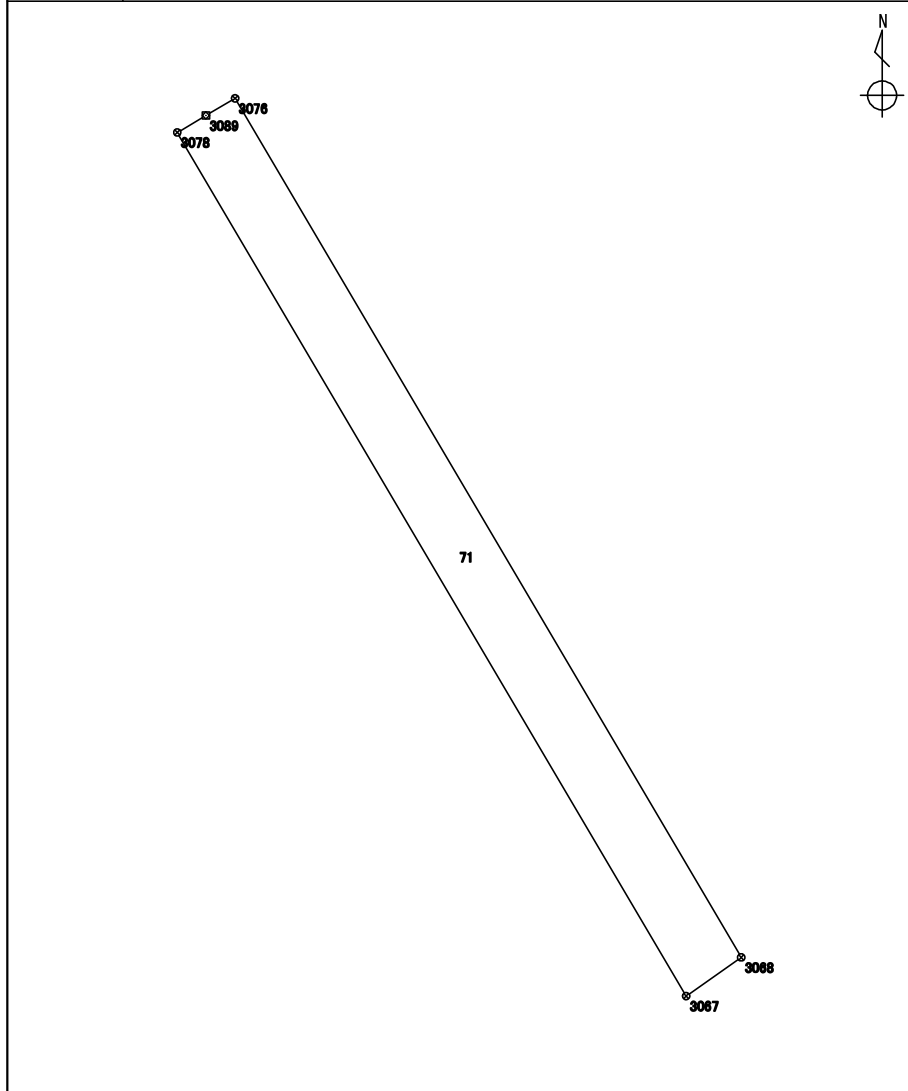

測点	X座標	Y座標	方向角	辺長	備考
	m	m	° ' "	m	
4400 : 3067	116029.261	-16142.413	329 29 42	17.950	
4454 : 3078	116044.727	-16151.525	59 30 54	0.595	
3822 : 3089	116045.029	-16151.012	59 22 35	0.606	
4409 : 3076	116045.338	-16150.490	149 29 49	17.855	
4401 : 3068	116029.954	-16141.427	234 53 56	1.205	

整理抄写	令和2年10月1日	記入者		点検者	
------	-----------	-----	--	-----	--

# 地積計算簿

地区名	七尾万行	大字	万行一丁目	字		地番	72	地目	
所有者		所有者住所				面積	137.77 m <sup>2</sup>	点数	4
図葉名	K0714-4								

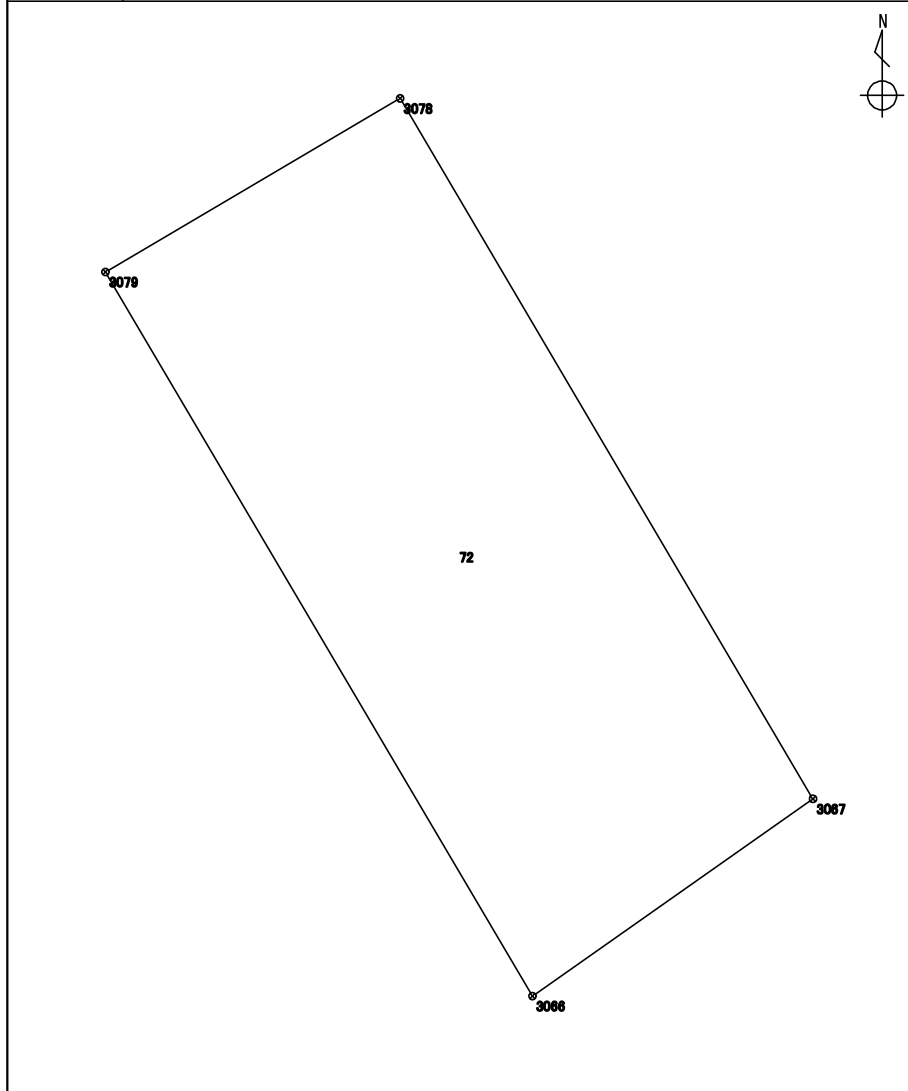

測点	X座標	Y座標	方向角	辺長	備考
	m	m	° ' "	m	
4399 : 3066	116024.907	-16148.605	329 28 48	18.557	
4455 : 3079	116040.893	-16158.029	59 28 53	7.549	
4454 : 3078	116044.727	-16151.525	149 29 42	17.950	
4400 : 3067	116029.261	-16142.413	234 53 11	7.569	

整理抄写	令和 2 年 10 月 1 日	記入者		点検者	
------	-----------------	-----	--	-----	--

# 地積計算簿

地区名	七尾万行	大字	万行一丁目	字		地番	73	地目	
所有者		所有者住所				面積	51.90 m <sup>2</sup>	点数	4
図葉名	K0714-4								

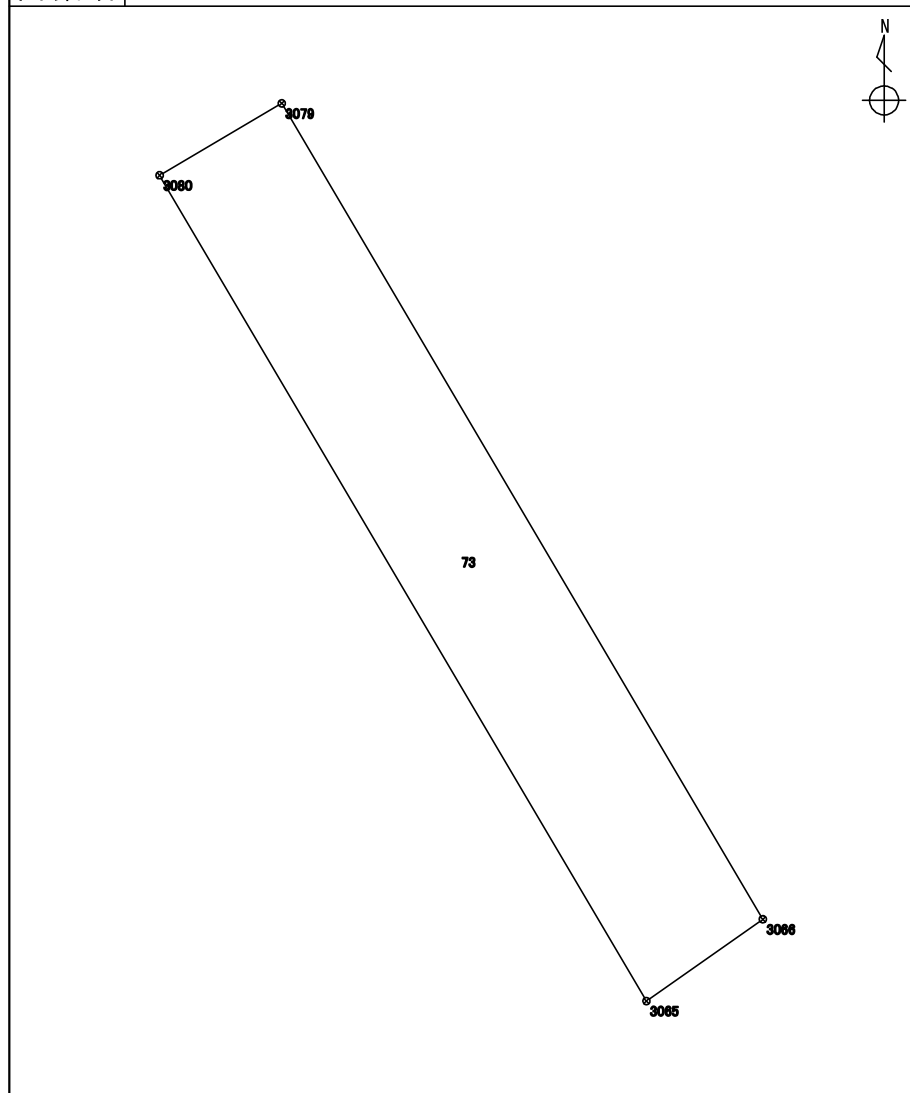

測点	X座標	Y座標	方向角	辺長	備考
	m	m	° ' "	m	
4398 : 3065	116023.303	-16150.887	329 28 50	18.779	
4456 : 3080	116039.481	-16160.424	59 28 41	2.780	
4455 : 3079	116040.893	-16158.029	149 28 48	18.557	
4399 : 3066	116024.907	-16148.605	234 53 49	2.789	

整理抄写	令和 2 年 10 月 1 日	記入者		点検者	
------	-----------------	-----	--	-----	--

# 地積計算簿

地区名	七尾万行	大字	万行一丁目	字		地番	74	地目	
所有者		所有者住所				面積	54.00 m <sup>2</sup>	点数	4
図葉名	K0714-4								

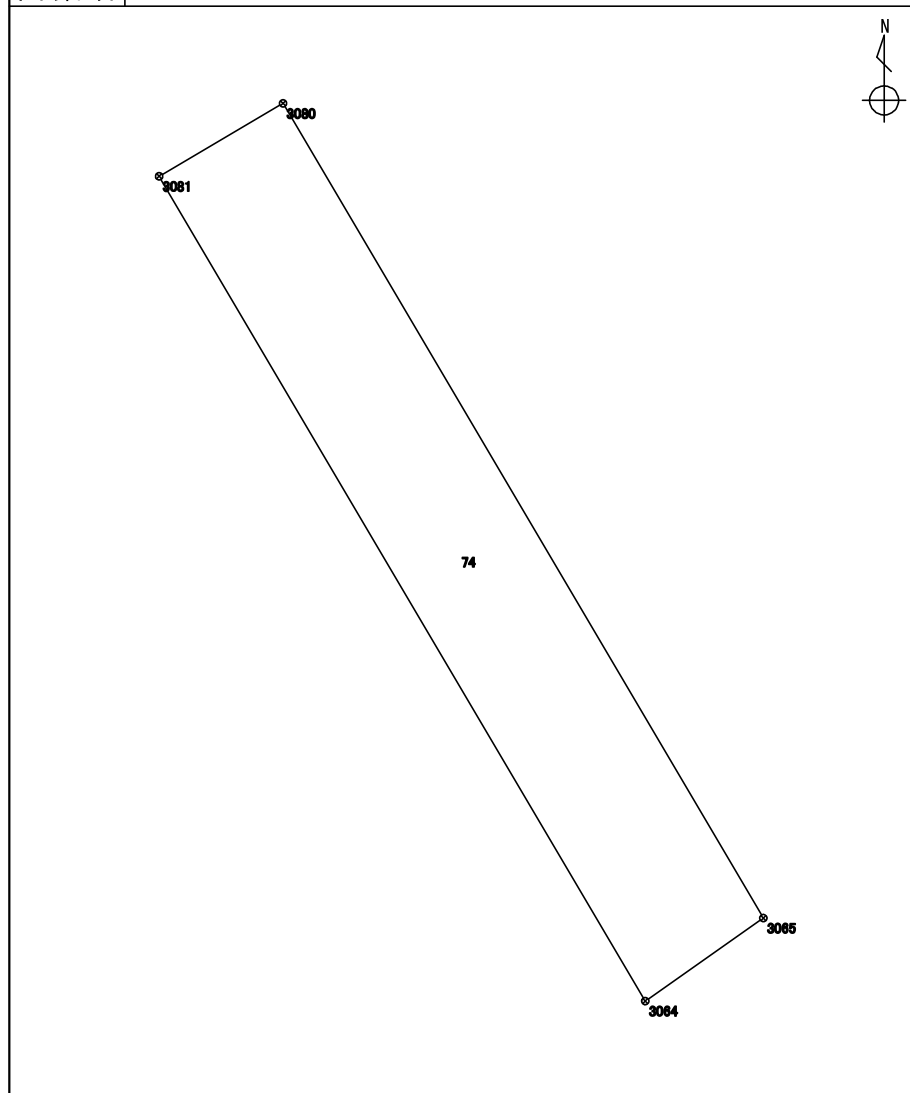

測点	X座標	Y座標	方向角	辺長	備考
	m	m	° ' "	m	
4397 : 3064	116021.653	-16153.232	329 28 53	19.010	
4457 : 3081	116038.030	-16162.886	59 29 12	2.857	
4456 : 3080	116039.481	-16160.424	149 28 50	18.779	
4398 : 3065	116023.303	-16150.887	234 52 08	2.867	

整理抄写	令和 2 年 10 月 1 日	記入者		点検者	
------	-----------------	-----	--	-----	--



# 地積計算簿

地区名	七尾万行	大字	万行一丁目	字		地番	75	地目	
所有者		所有者住所				面積	135.56 m <sup>2</sup>	点数	4
図葉名	K0714-4								

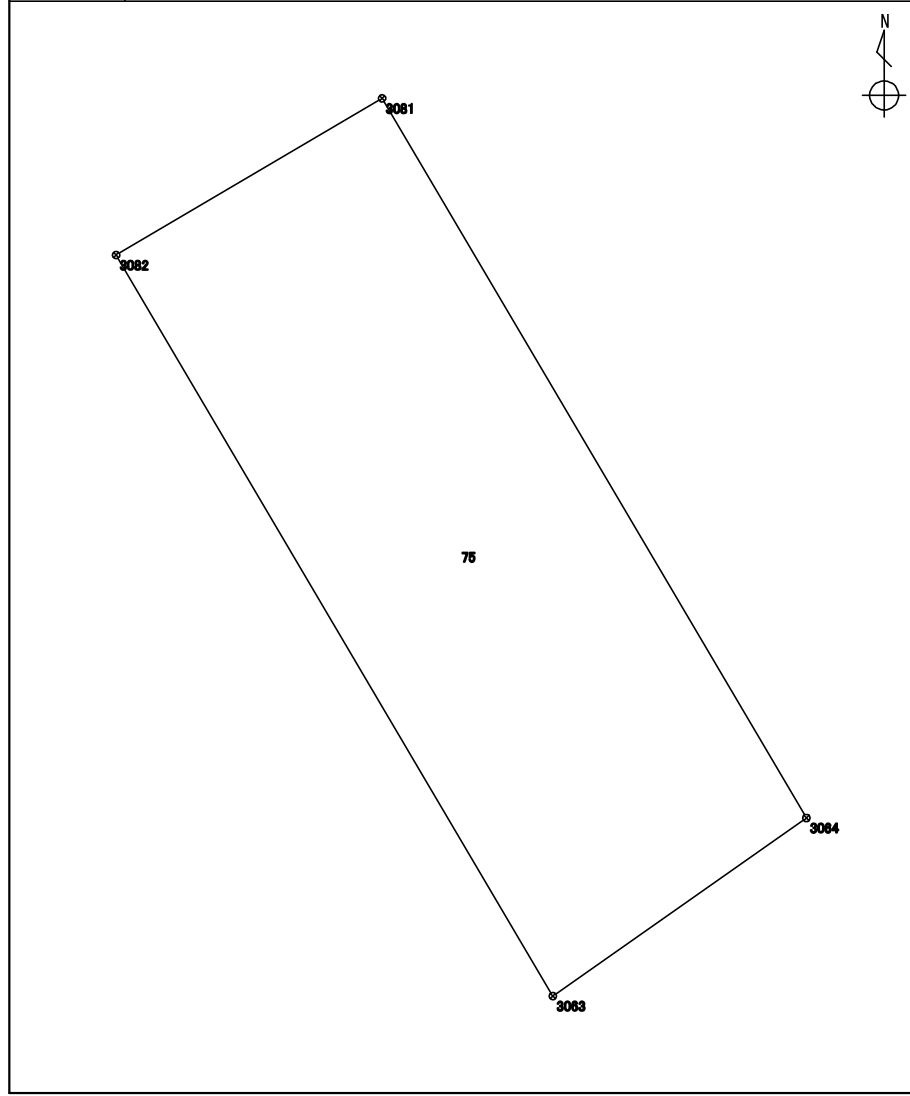

測点	X座標	Y座標	方向角	辺長	備考
	m	m	° ' "	m	
4396 : 3063	116017.598	-16158.999	329 29 02	19.575	
4458 : 3082	116034.462	-16168.939	59 28 56	7.026	
4457 : 3081	116038.030	-16162.886	149 28 53	19.010	
4397 : 3064	116021.653	-16153.232	234 53 15	7.049	

整理抄写	令和 2 年 10 月 1 日	記入者		点検者	
------	-----------------	-----	--	-----	--

# 地積計算簿

地区名	七尾万行	大字	万行一丁目	字		地番	76	地目	
所有者		所有者住所				面積	44.92 m <sup>2</sup>	点数	5
図葉名	K0714-4								

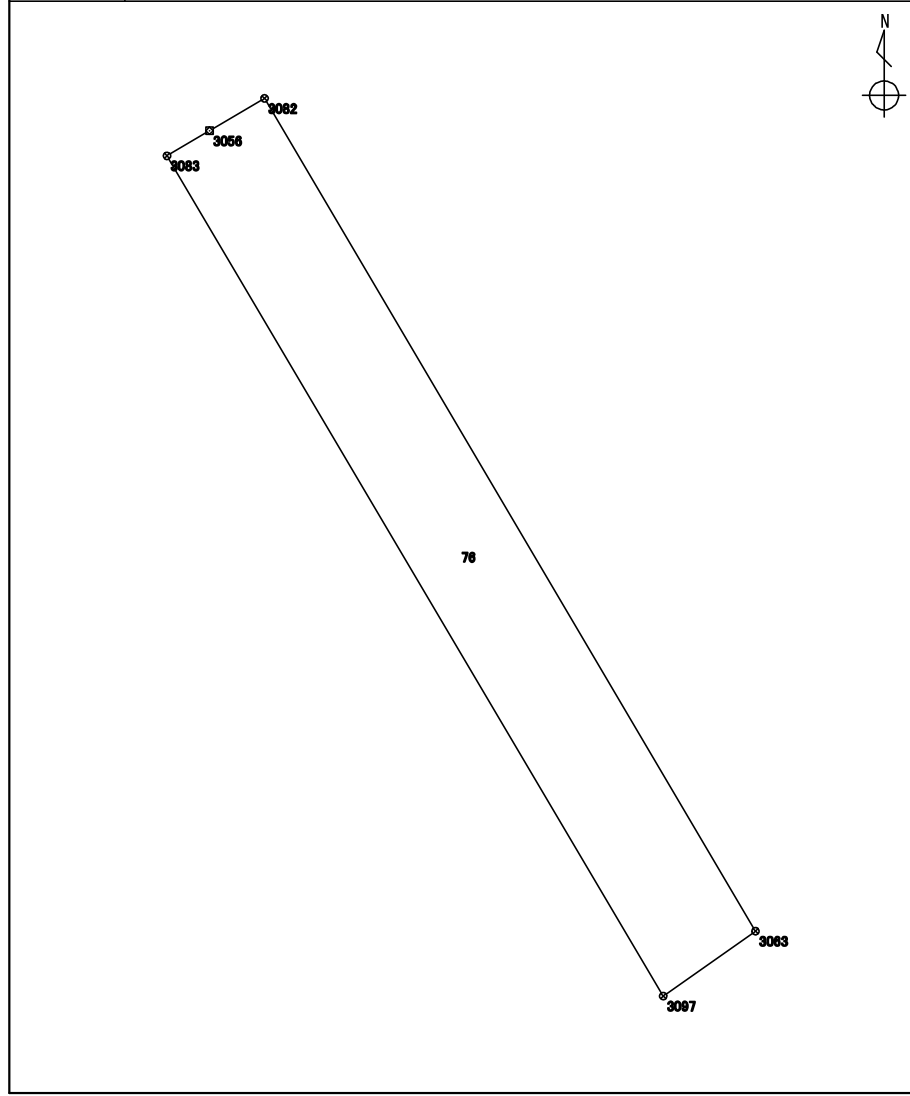

測点	X座標	Y座標	方向角	辺長	備考
	m	m	° ' "	m	
4392 : 3097	116016.285	-16160.866	329 25 52	19.759	
4459 : 3083	116033.298	-16170.915	59 32 14	1.000	
4373 : 3056	116033.805	-16170.053	59 28 10	1.293	
4458 : 3082	116034.462	-16168.939	149 29 02	19.575	
4396 : 3063	116017.598	-16158.999	234 52 57	2.282	

整理抄写	令和2年10月1日	記入者		点検者	
------	-----------	-----	--	-----	--

# 地積計算簿

地区名	七尾万行	大字	万行一丁目	字		地番	77	地目	
所有者		所有者住所				面積	144.22 m <sup>2</sup>	点数	5
図葉名	K0714-4								

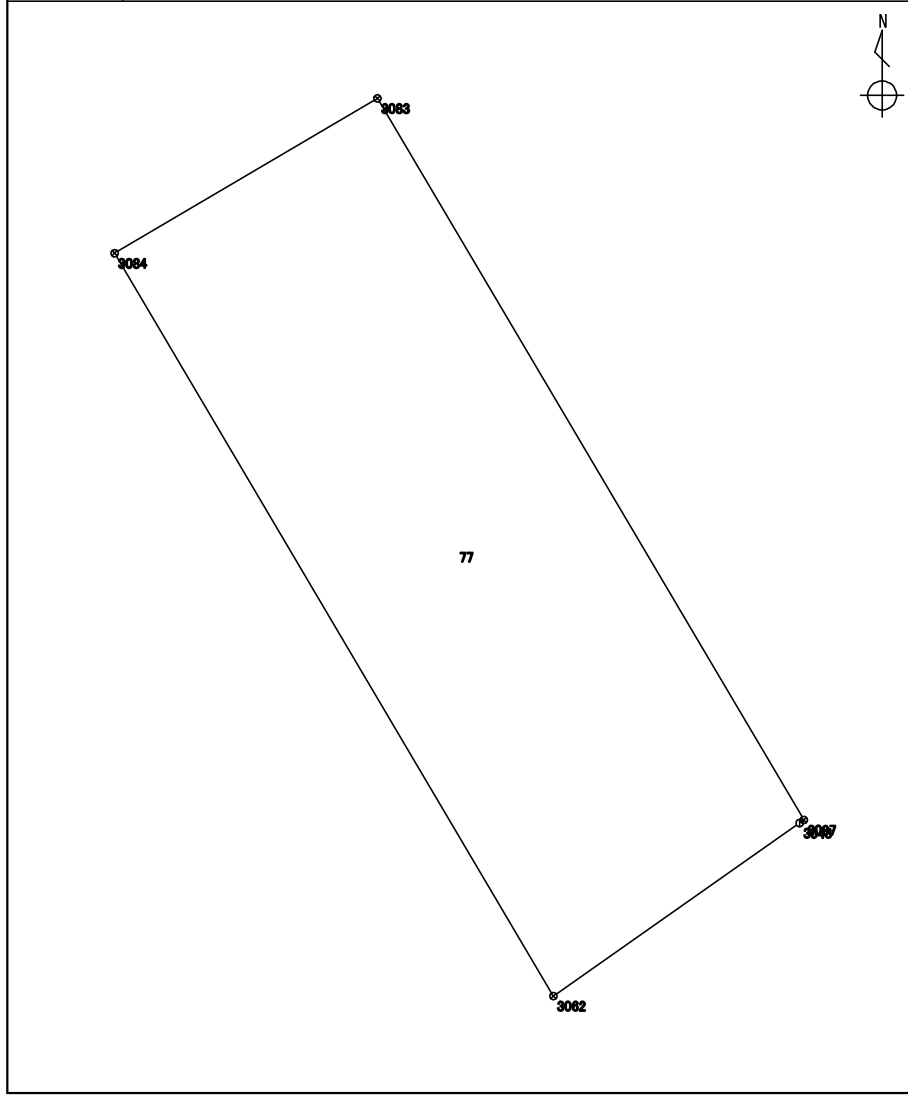

測点	X座標	Y座標	方向角	辺長	備考
	m	m	° ' "	m	
4395 : 3062	116012.134	-16166.769	329 25 55	20.339	
4460 : 3084	116029.647	-16177.113	59 29 58	7.193	
4459 : 3083	116033.298	-16170.915	149 25 52	19.759	
4392 : 3097	116016.285	-16160.866	234 53 38	0.123	
3940 : 3043	116016.214	-16160.967	234 53 06	7.092	

整理抄写	令和 2 年 10 月 1 日	記入者		点検者	
------	-----------------	-----	--	-----	--

# 地積計算簿

地区名	七尾万行	大字	万行一丁目	字		地番	78	地目	
所有者		所有者住所				面積	84.82 m <sup>2</sup>	点数	4
図葉名	K0714-4								

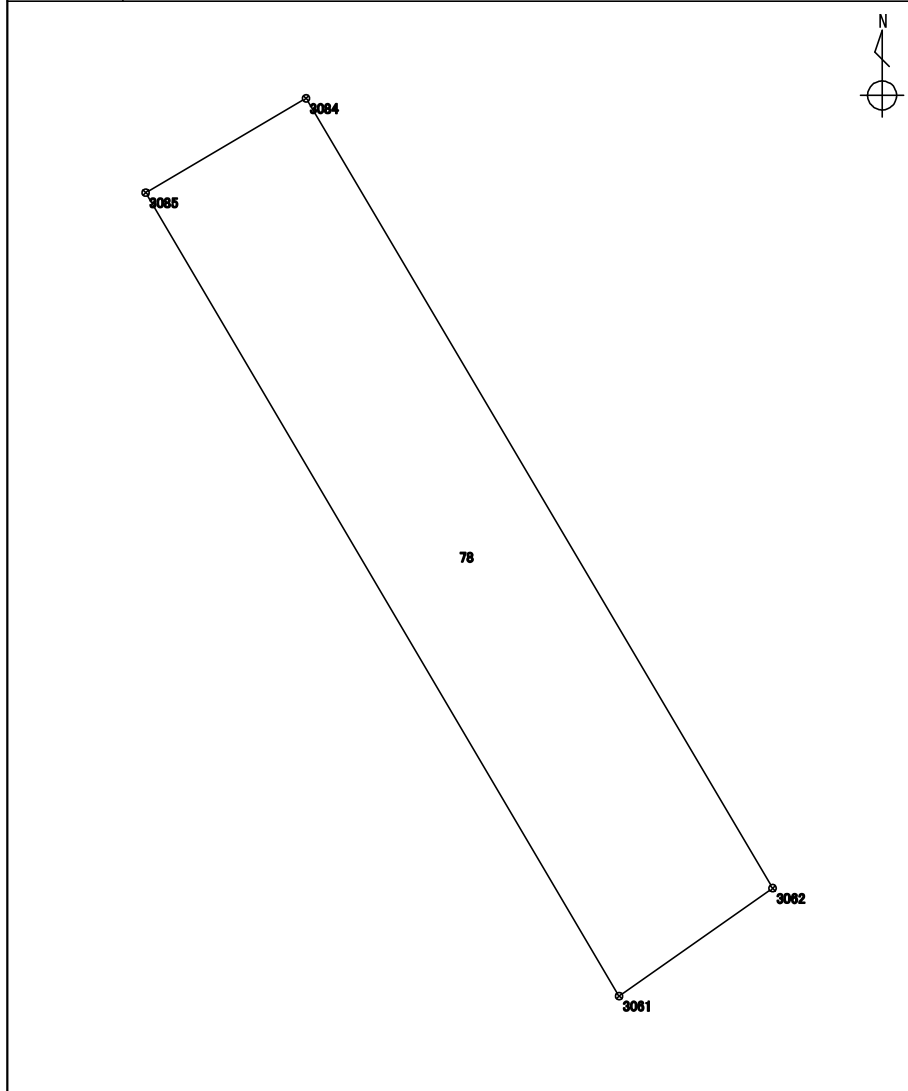

測点	X座標	Y座標	方向角	辺長	備考
	m	m	° ' "	m	
4394 : 3061	116009.742	-16170.172	329 29 13	20.674	
4461 : 3085	116027.553	-16180.669	59 30 28	4.126	
4460 : 3084	116029.647	-16177.113	149 25 55	20.339	
4395 : 3062	116012.134	-16166.769	234 53 47	4.159	

整理抄写	令和 2 年 10 月 1 日	記入者		点検者	
------	-----------------	-----	--	-----	--

# 地積計算簿

地区名	七尾万行	大字	万行一丁目	字		地番	79	地目	
所有者		所有者住所				面積	105.20 m <sup>2</sup>	点数	4
図葉名	K0714-4								

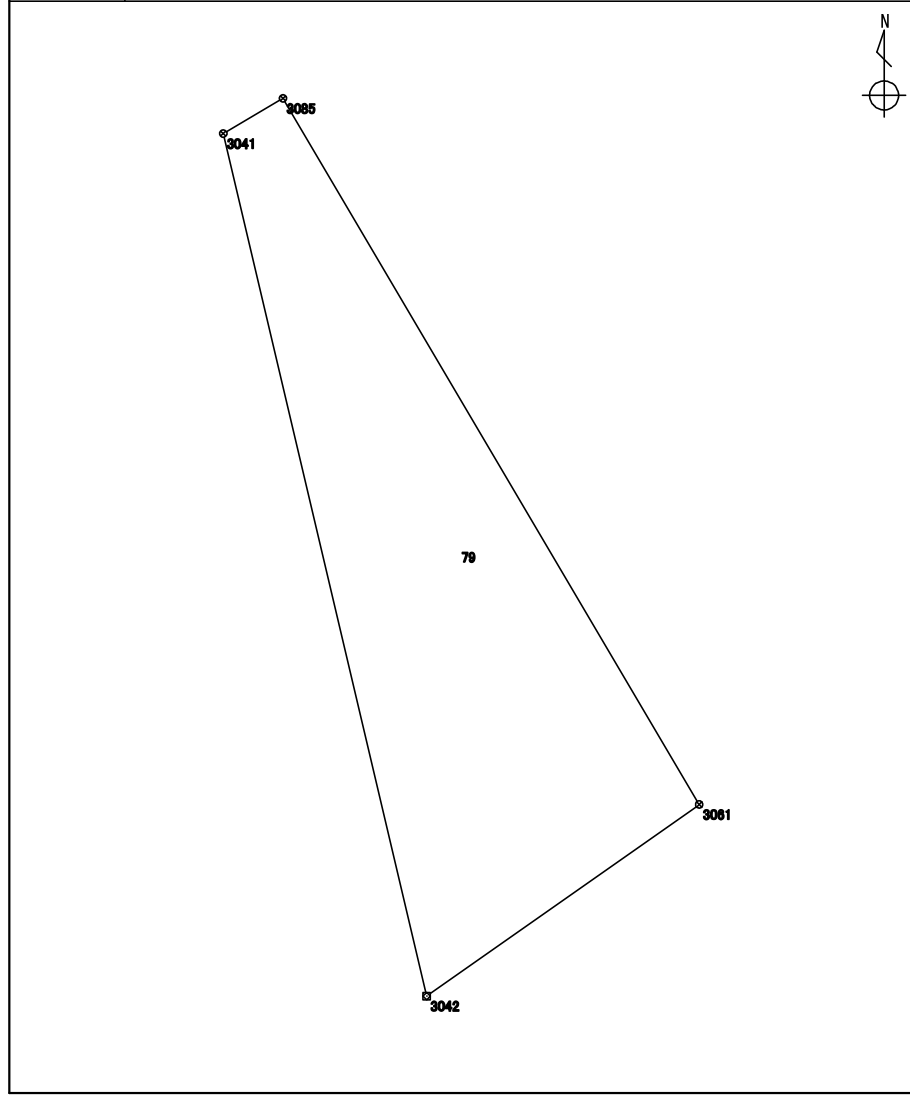

測点	X座標	Y座標	方向角	辺長	備考
	m	m	° ' "	m	
3948 : 3042	116004.911	-16177.042	346 43 16	22.351	
3999 : 3041	116026.665	-16182.176	59 29 29	1.749	
4461 : 3085	116027.553	-16180.669	149 29 13	20.674	
4394 : 3061	116009.742	-16170.172	234 53 06	8.398	

整理抄写	令和 2 年 10 月 1 日	記入者		点検者	
------	-----------------	-----	--	-----	--

# 地積計算簿

地区名	七尾万行	大字	万行一丁目	字		地番	80	地目	
所有者		所有者住所				面積	1499.76 m <sup>2</sup>	点数	9
図葉名	K0714-4 K0724-2								

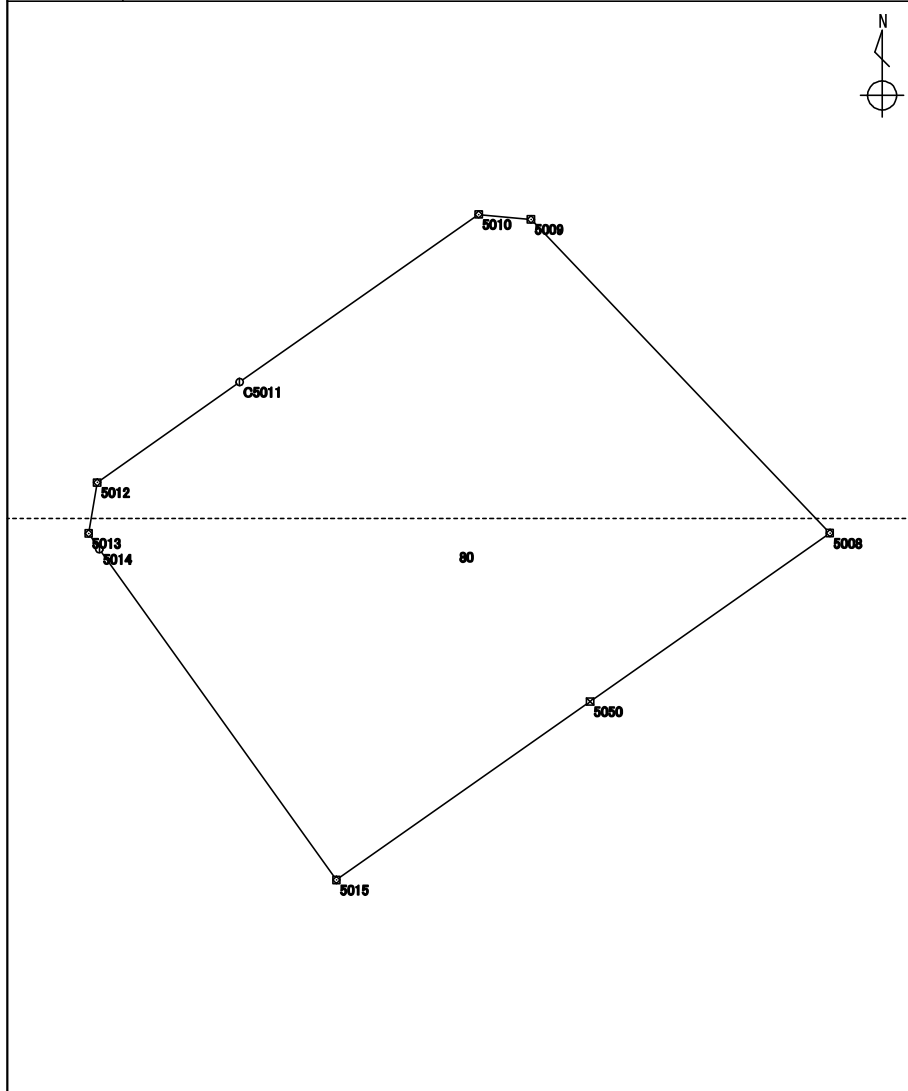

測点	X座標	Y座標	方向角	辺長	備考
	m	m	° ' "	m	
3925 : 5008	115998.883	-16114.406	234 54 07	22.134	
5110 : 5050	115986.156	-16132.516	234 54 17	23.423	
3211 : 5015	115972.689	-16151.681	324 22 09	30.734	
3946 : 5014	115997.670	-16169.586	325 46 16	1.445	
3945 : 5013	115998.865	-16170.399	9 42 04	3.904	
3944 : 5012	116002.714	-16169.741	54 47 31	13.159	
3943 : C5011	116010.301	-16158.989	54 57 09	22.047	
3938 : 5010	116022.962	-16140.939	95 27 56	3.979	
3937 : 5009	116022.583	-16136.978	136 23 47	32.728	

整理抄写	令和 2 年 10 月 1 日	記入者		点検者	
------	-----------------	-----	--	-----	--

# 地積計算簿

地区名	七尾万行	大字	万行一丁目	字		地番	81	地目	
所有者		所有者住所				面積	779.01 m <sup>2</sup>	点数	7
図葉名	K0724-2								

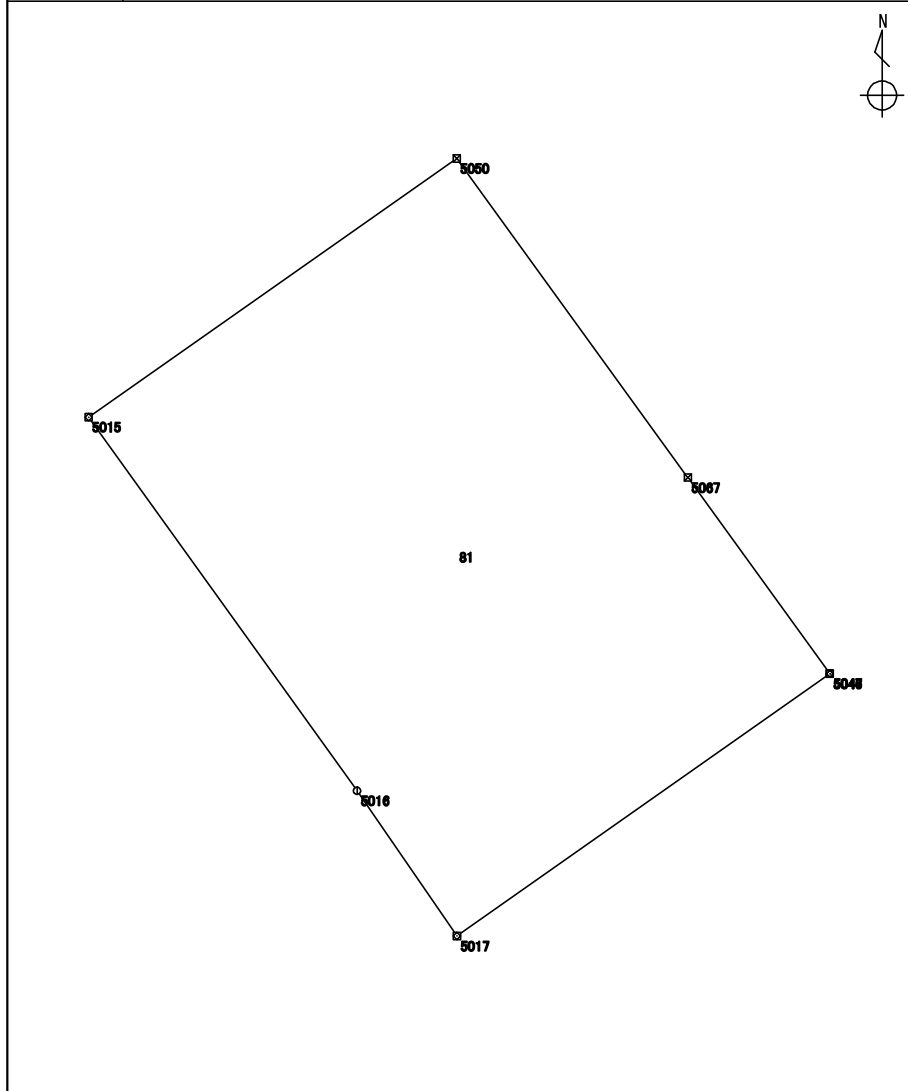

測点	X座標	Y座標	方向角	辺長	備考
	m	m	° ' "	m	
3213 : 5017	115945.674	-16132.506	325 28 22	9.169	
3212 : 5016	115953.228	-16137.703	324 18 43	23.960	
3211 : 5015	115972.689	-16151.681	54 54 17	23.423	
5110 : 5050	115986.156	-16132.516	144 04 57	20.515	
5127 : 5067	115969.541	-16120.481	144 04 55	12.605	
3198 : 5047	115959.332	-16113.086	174 17 22	0.010	
3197 : 5046	115959.322	-16113.085	234 54 09	23.736	

整理抄写	令和 2 年 10 月 1 日	記入者		点検者	
------	-----------------	-----	--	-----	--

# 地積計算簿

地区名	七尾万行	大字	万行一丁目	字		地番	82	地目	
所有者		所有者住所				面積	596.08 m <sup>2</sup>	点数	8
図葉名	K0724-2 K0725-1								

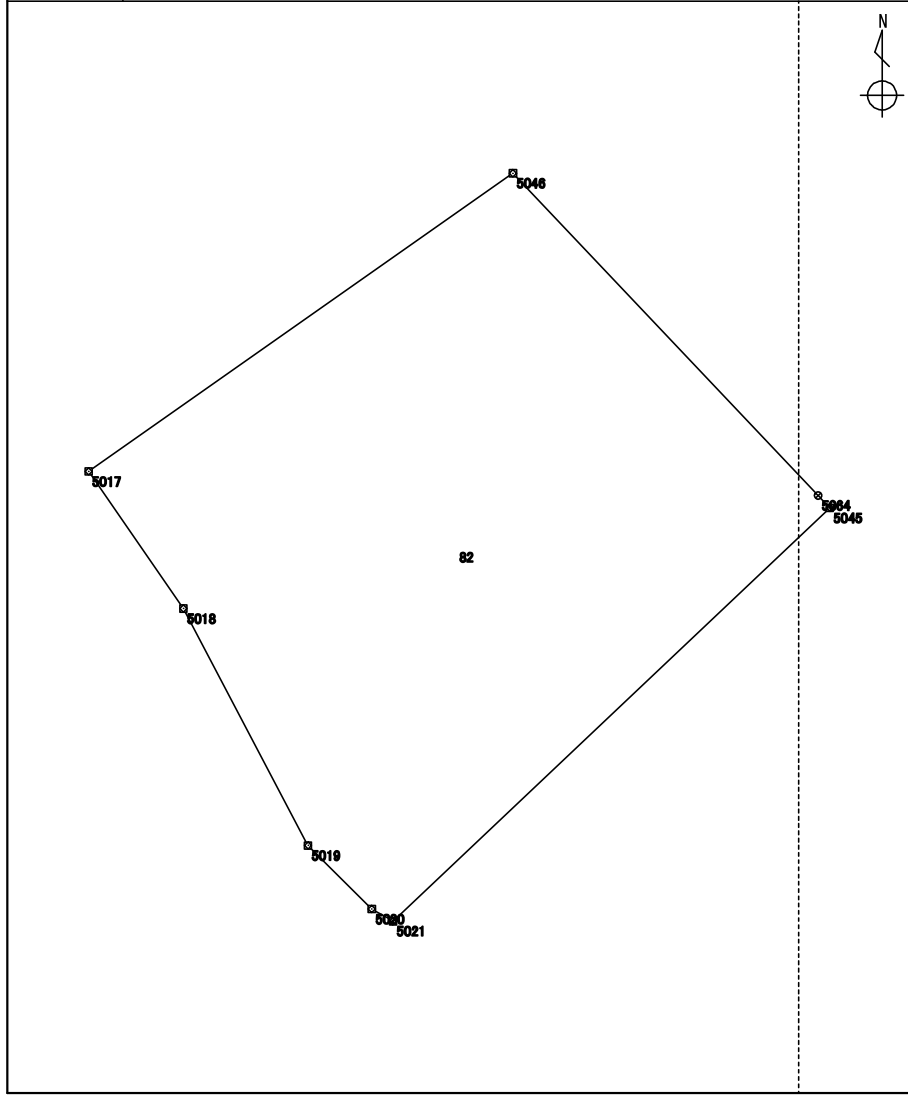

測点	X座標	Y座標	方向角	辺長	備考
	m	m	° ' "	m	
3201 : 5021	115925.091	-16118.572	299 38 35	1.116	
3200 : 5020	115925.643	-16119.542	314 55 53	4.127	
3199 : 5019	115928.558	-16122.464	332 15 04	12.250	
3214 : 5018	115939.400	-16128.168	325 20 21	7.627	
3213 : 5017	115945.674	-16132.506	54 54 09	23.736	
3197 : 5046	115959.322	-16113.085	136 33 43	20.310	
5124 : 5064	115944.574	-16099.120	136 33 14	0.782	
3196 : 5045	115944.006	-16098.582	226 34 58	27.520	

整理抄写	令和 2 年 10 月 1 日	記入者		点検者	
------	-----------------	-----	--	-----	--



# 地積計算簿

地区名	七尾万行	大字	万行一丁目	字		地番	83	地目	
所有者		所有者住所				面積	73.00 m <sup>2</sup>	点数	4
図葉名	K0724-2 K0725-1								

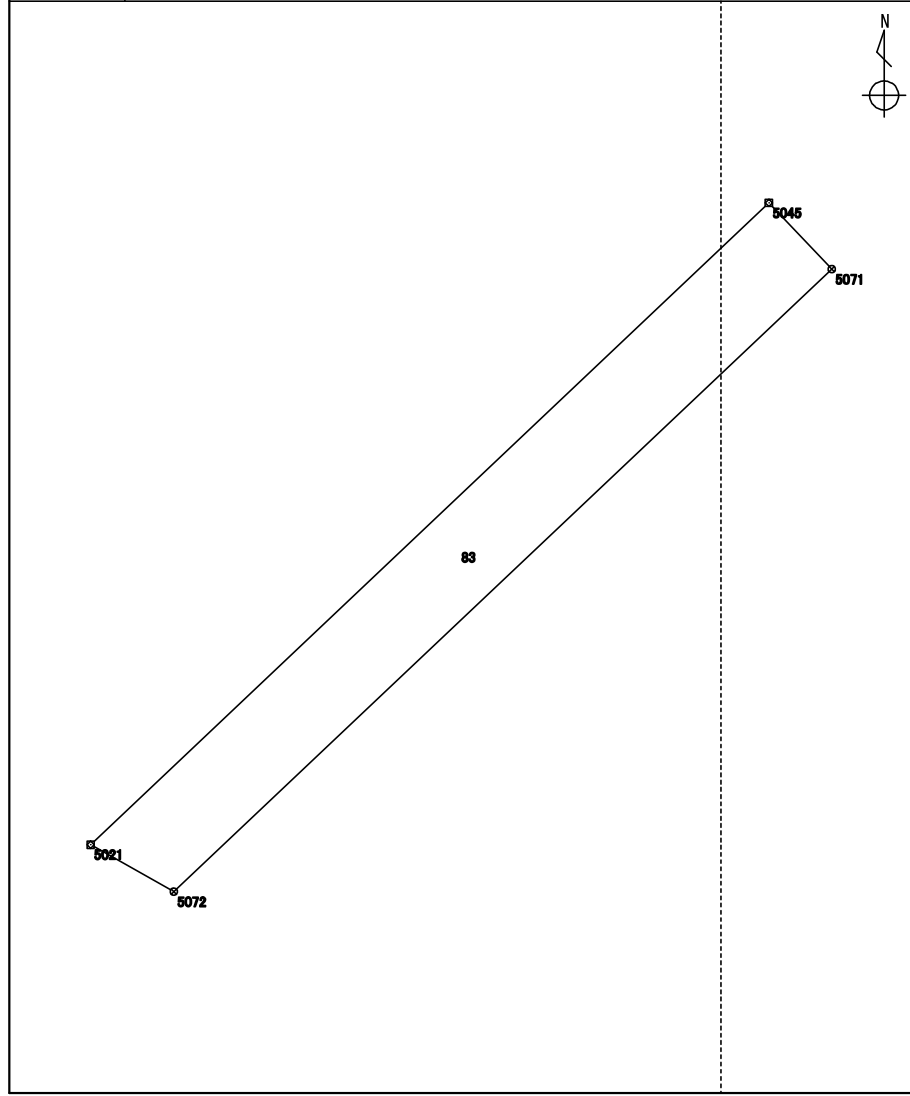

測点	X座標	Y座標	方向角	辺長	備考
	m	m	° ' "	m	
5135 : 5072	115923.706	-16116.121	299 28 11	2.815	
3201 : 5021	115925.091	-16118.572	46 34 58	27.520	
3196 : 5045	115944.006	-16098.582	136 32 53	2.695	
5131 : 5071	115942.049	-16096.728	226 35 38	26.693	

整理抄写	令和 2 年 10 月 1 日	記入者		点検者	
------	-----------------	-----	--	-----	--

# 地積計算簿

地区名	七尾万行	大字	万行一丁目	字		地番	84	地目	
所有者		所有者住所				面積	63.96 m <sup>2</sup>	点数	6
図葉名	K0724-2 K0725-1								

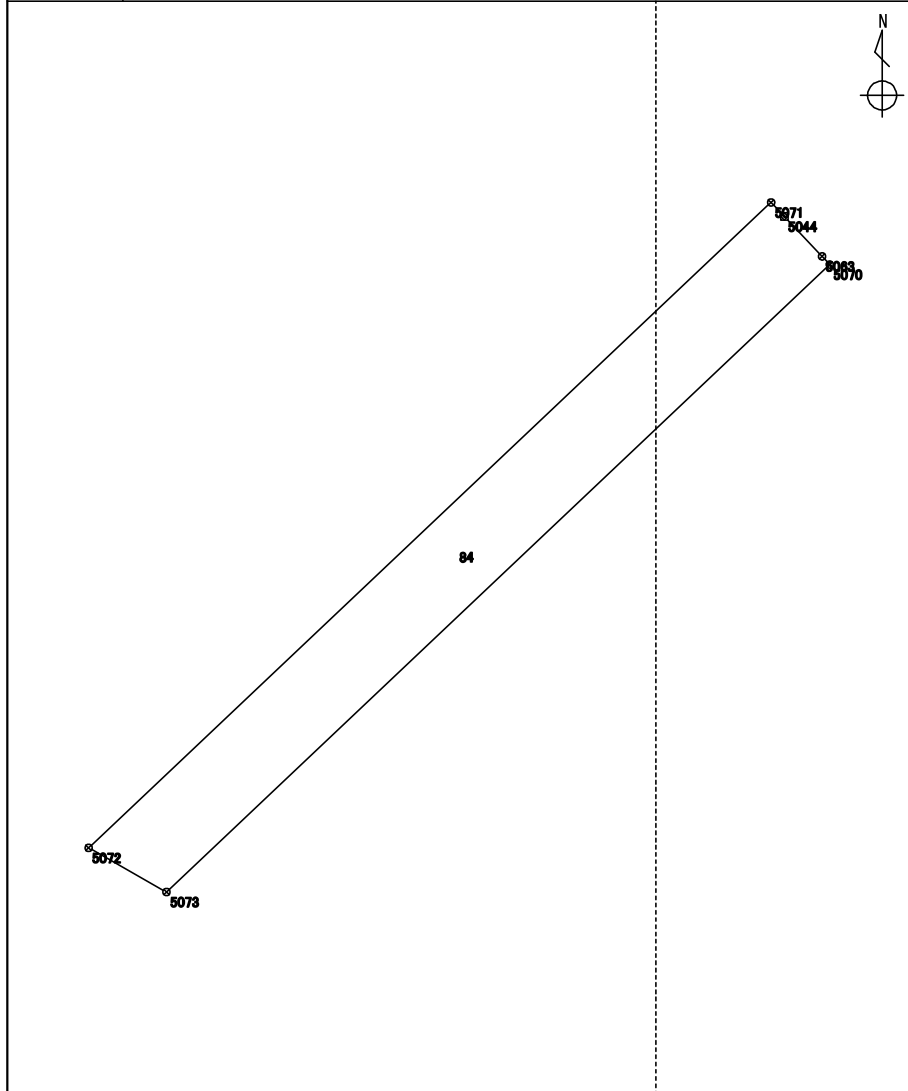

測点	X座標	Y座標	方向角	辺長	備考
	m	m	° ' "	m	
5136 : 5073	115922.455	-16113.905	299 26 46	2.544	
5135 : 5072	115923.706	-16116.121	46 35 38	26.693	
5131 : 5071	115942.049	-16096.728	136 32 53	0.549	
3195 : 5044	115941.650	-16096.350	136 38 01	1.562	
5123 : 5063	115940.514	-16095.277	136 32 04	0.316	
5130 : 5070	115940.284	-16095.059	226 35 18	25.943	

整理抄写	令和 2 年 10 月 1 日	記入者		点検者	
------	-----------------	-----	--	-----	--

# 地積計算簿

地区名	七尾万行	大字	万行一丁目	字		地番	85	地目	
所有者		所有者住所				面積	50.12 m <sup>2</sup>	点数	4
図葉名	K0724-2 K0725-1								

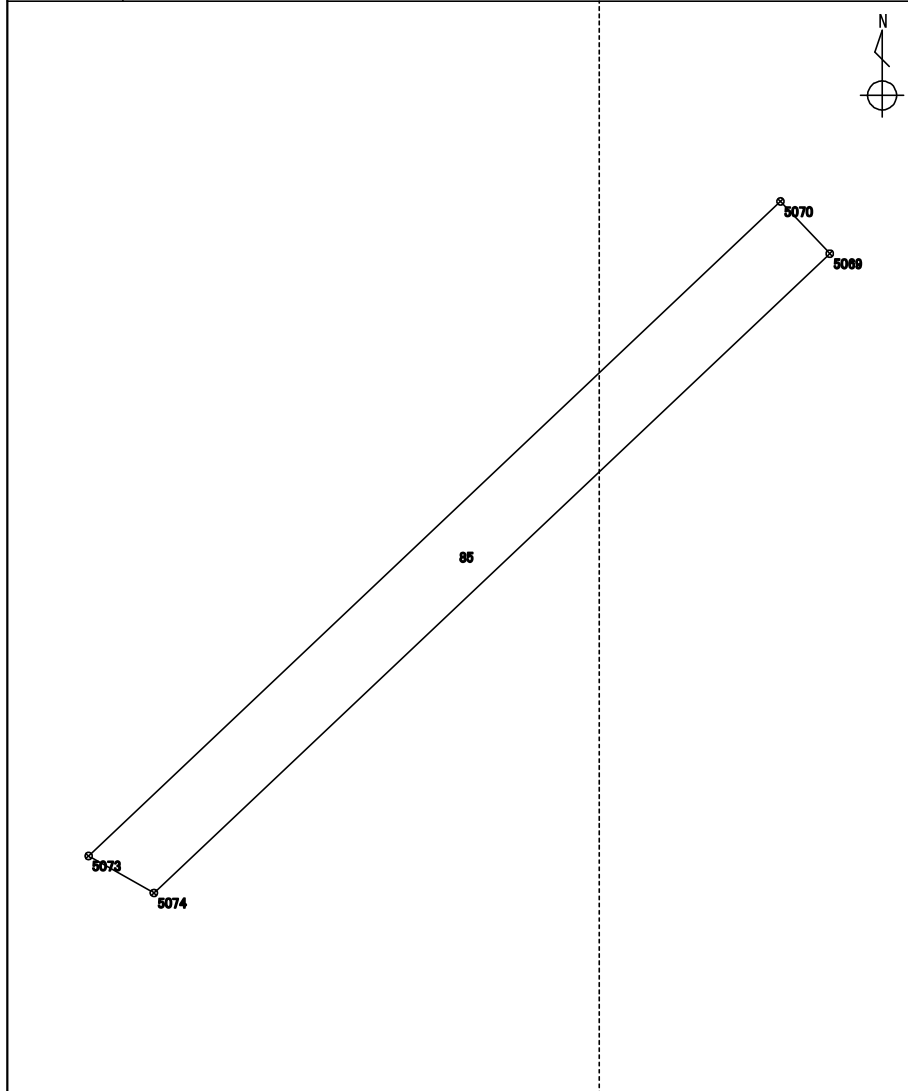

測点	X座標	Y座標	方向角	辺長	備考
	m	m	° ' "	m	
5137 : 5074	115921.449	-16112.125	299 28 26	2.044	
5136 : 5073	115922.455	-16113.905	46 35 18	25.943	
5130 : 5070	115940.284	-16095.059	136 36 59	1.955	
5129 : 5069	115938.863	-16093.716	226 35 28	25.340	

整理抄写	令和 2 年 10 月 1 日	記入者		点検者	
------	-----------------	-----	--	-----	--

# 地積計算簿

地区名:	七尾万行	大字:	万行一丁目	字:		地番	86	地目	
所有者		所有者住所		面積		22.99	m <sup>2</sup>	点数	4
図葉名	K0724-2 K0725-1								

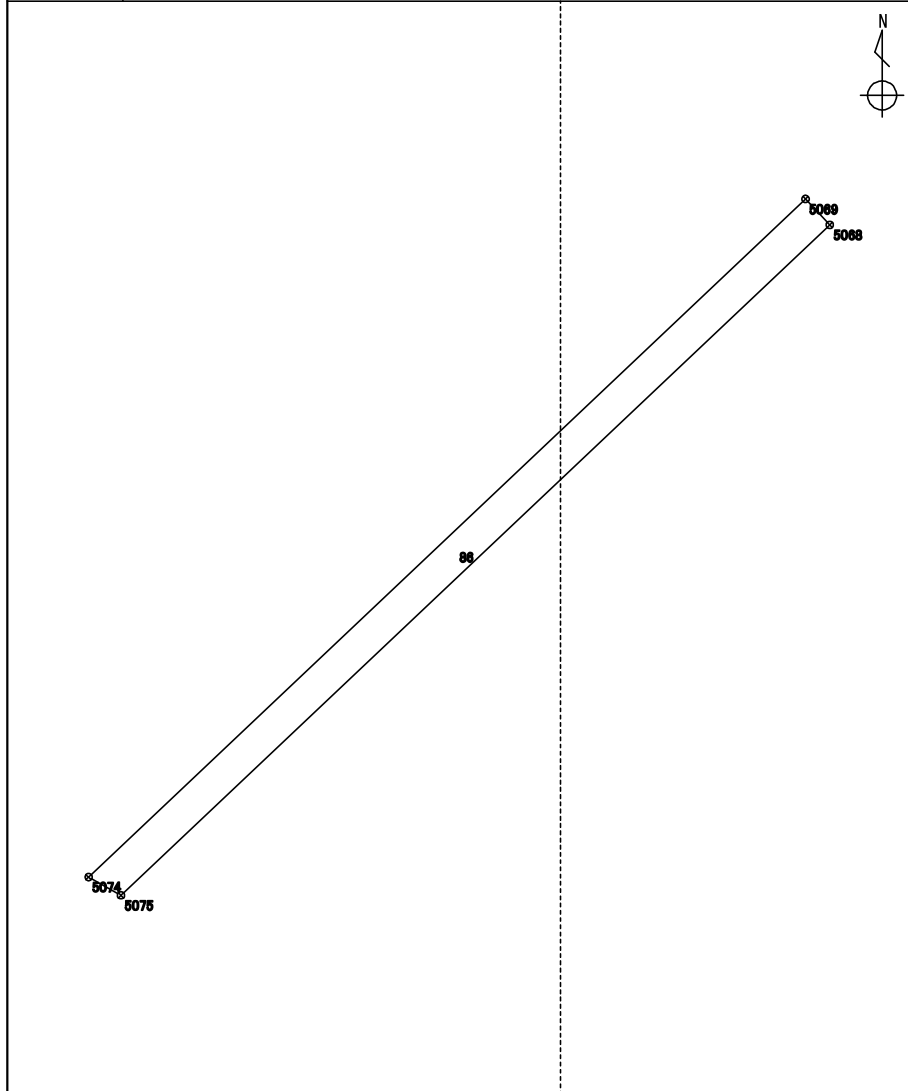

測点	X座標	Y座標	方向角	辺長	備考
	m	m	° ' "	m	
5138 : 5075	115920.979	-16111.293	299 27 44	0.955	
5137 : 5074	115921.449	-16112.125	46 35 28	25.340	
5129 : 5069	115938.863	-16093.716	136 38 39	0.911	
5128 : 5068	115938.200	-16093.090	226 35 16	25.058	

整理抄写	令和 2 年 10 月 1 日	記入者		点検者	
------	-----------------	-----	--	-----	--

# 地積計算簿

地区名	七尾万行	大字	万行一丁目	字		地番	87	地目	
所有者		所有者住所				面積	101.32 m <sup>2</sup>	点数	4
図葉名	K0724-2 K0725-1								

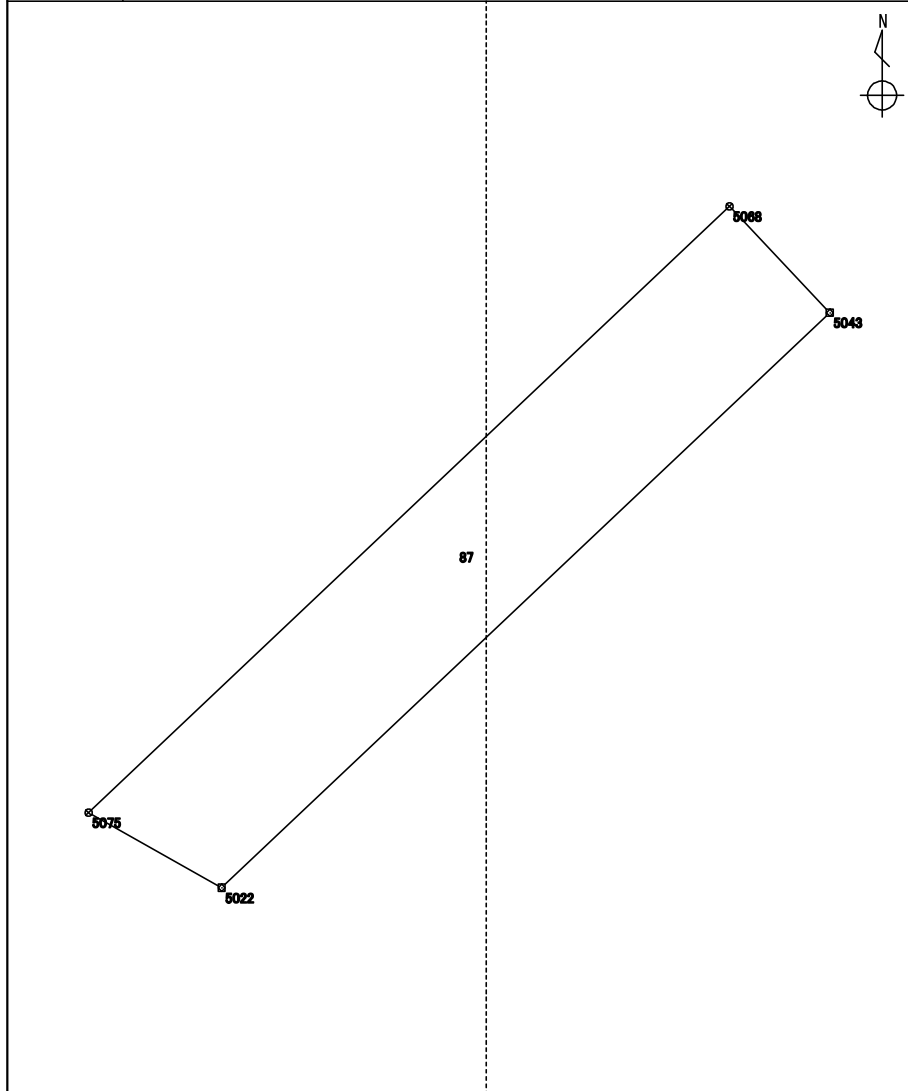

測点	X座標	Y座標	方向角	辺長	備考
	m	m	° ' "	m	
3202 : 5022	115918.844	-16107.513	299 27 30	4.341	
5138 : 5075	115920.979	-16111.293	46 35 16	25.058	
5128 : 5068	115938.200	-16093.090	136 36 39	4.150	
3194 : 5043	115935.184	-16090.239	226 35 30	23.777	

整理抄写	令和 2 年 10 月 1 日	記入者		点検者	
------	-----------------	-----	--	-----	--

# 地積計算簿

地区名:	七尾万行	大字:	万行一丁目	字:		地番	88	地目	
所有者		所有者住所		面積		18.04	m <sup>2</sup>	点数	4
図葉名	K0724-2 K0725-1								

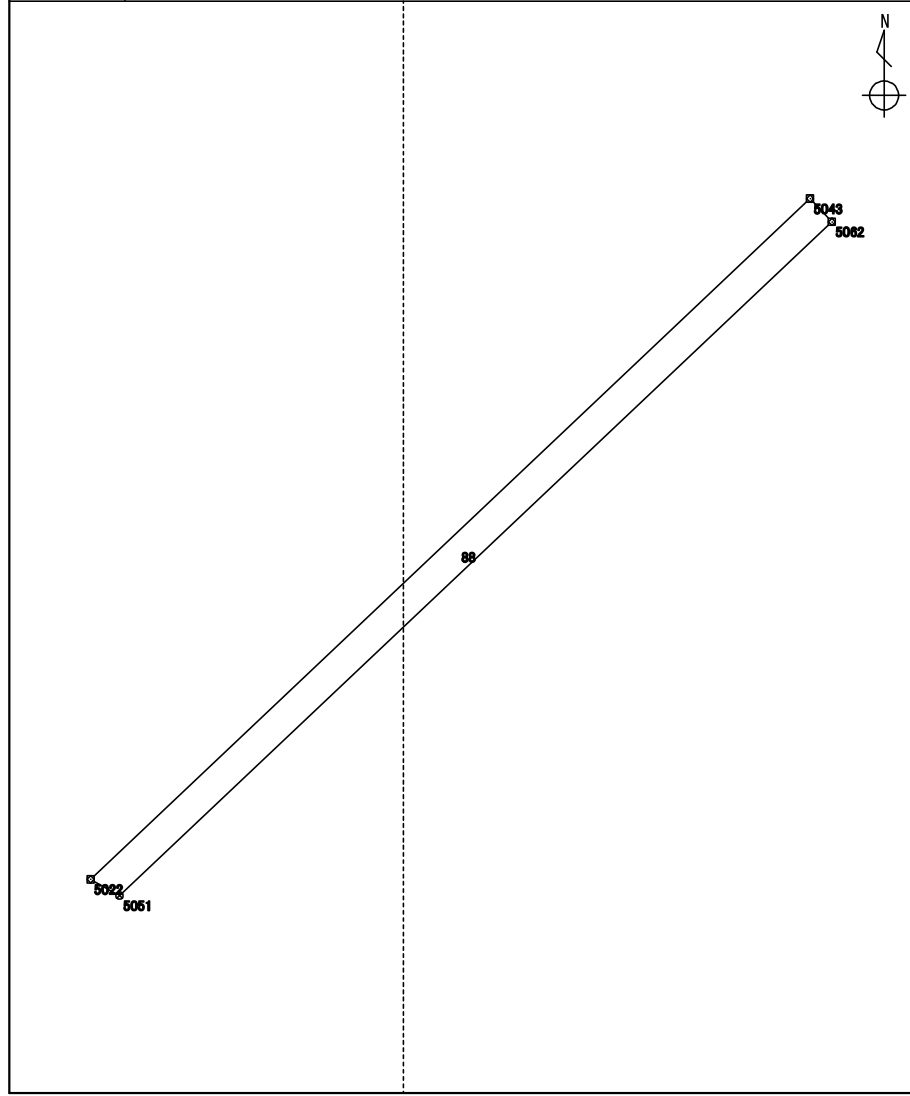

測点	X座標	Y座標	方向角	辺長	備考
	m	m	° ' "	m	
5111 : 5051	115918.451	-16106.817	299 27 05	0.799	
3202 : 5022	115918.844	-16107.513	46 35 30	23.777	
3194 : 5043	115935.184	-16090.239	136 42 12	0.761	
5122 : 5062	115934.630	-16089.717	226 35 07	23.540	

整理抄写	令和 2 年 10 月 1 日	記入者		点検者	
------	-----------------	-----	--	-----	--

# 地積計算簿

地区名:	七尾万行	大字:	万行一丁目	字:		地番	89	地目	
所有者		所有者住所				面積	246.09 m <sup>2</sup>	点数	7

図葉名 K0724-2 K0725-1

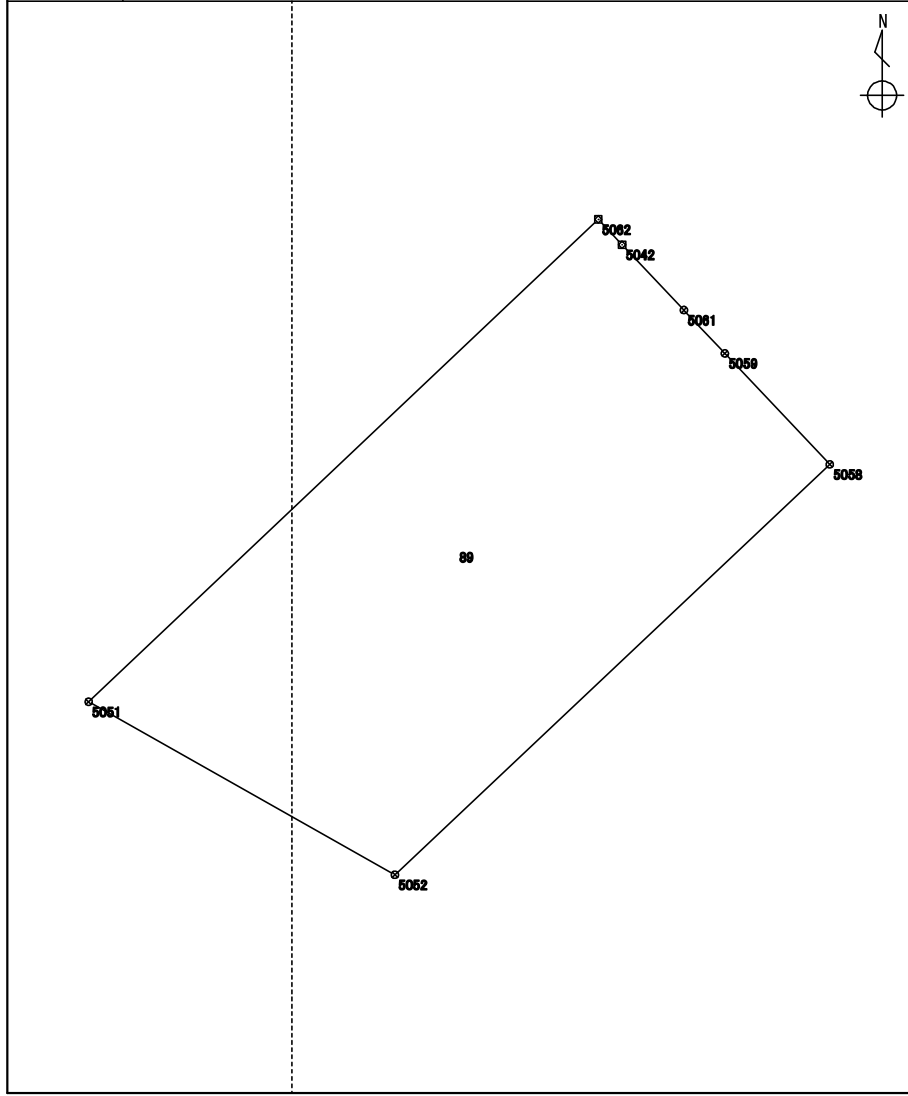

測点	X座標	Y座標	方向角	辺長	備考
	m	m	° ' "	m	
5112 : 5052	115912.647	-16096.545	299 28 04	11.798	
5111 : 5051	115918.451	-16106.817	46 35 07	23.540	
5122 : 5062	115934.630	-16089.717	136 40 28	1.161	
3193 : 5042	115933.785	-16088.920	136 36 38	3.019	
5121 : 5061	115931.591	-16086.846	136 38 28	1.999	
5119 : 5059	115930.137	-16085.473	136 37 16	5.123	
5118 : 5058	115926.413	-16081.954	226 39 59	20.059	

整理抄写 令和 2 年 10 月 1 日 記入者 点検者

# 地積計算簿

地区名	七尾万行	大字	万行一丁目	字		地番	90	地目	
所有者		所有者住所				面積	1.29 m <sup>2</sup>	点数	5
図葉名	K0725-1								

測点	X座標	Y座標	方向角	辺長	備考
	m	m			
3056 : 5023	115912.614	-16096.486	299 13 09	0.067	
5112 : 5052	115912.647	-16096.545	46 39 59	20.059	
5118 : 5058	115926.413	-16081.954	136 53 17	0.064	
3057 : 5041	115926.366	-16081.910	226 40 01	11.399	
5125 : 5065	115918.543	-16090.202	226 39 54	8.639	

  

The diagram illustrates a line segment with several points marked. The points are labeled with their respective coordinates: 5023, 5041, 5065, and 5065. A north arrow is located in the upper right quadrant of the diagram area.



# 地積計算簿

地区名	七尾万行	大字	万行一丁目	字		地番	91	地目	
所有者		所有者住所				面積	92.42 m <sup>2</sup>	点数	5
図葉名	K0725-1								

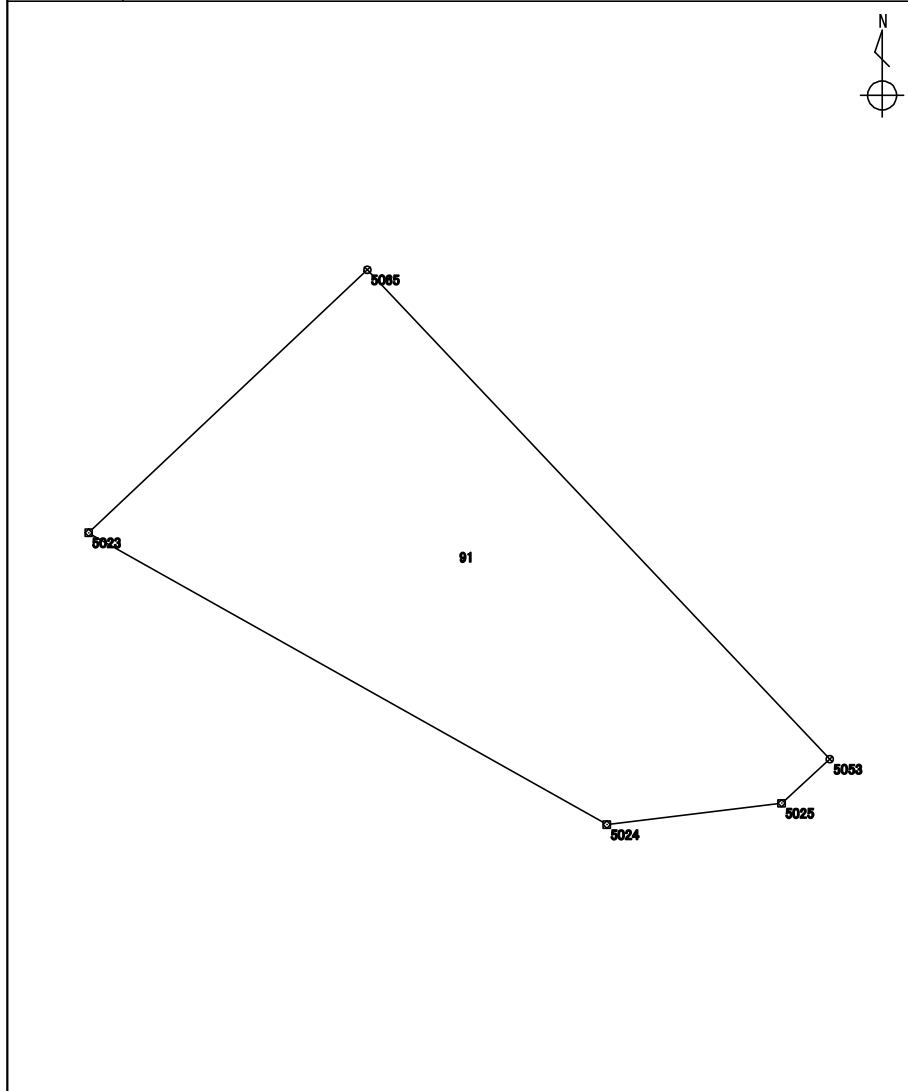

測点	X座標	Y座標	方向角	辺長	備考
	m	m	° ' "	m	
3060 : 5025	115906.517	-16080.862	263 03 21	3.970	
3059 : 5024	115906.037	-16084.803	299 22 39	13.407	
3056 : 5023	115912.614	-16096.486	46 39 54	8.639	
5125 : 5065	115918.543	-16090.202	136 36 34	15.181	
5113 : 5053	115907.511	-16079.773	227 36 41	1.474	

整理抄写	令和 2 年 10 月 1 日	記入者		点検者	
------	-----------------	-----	--	-----	--

# 地積計算簿

地区名	七尾万行	大字	万行一丁目	字		地番	92	地目	
所有者		所有者住所				面積	174.06 m <sup>2</sup>	点数	11
図葉名	K0725-1								

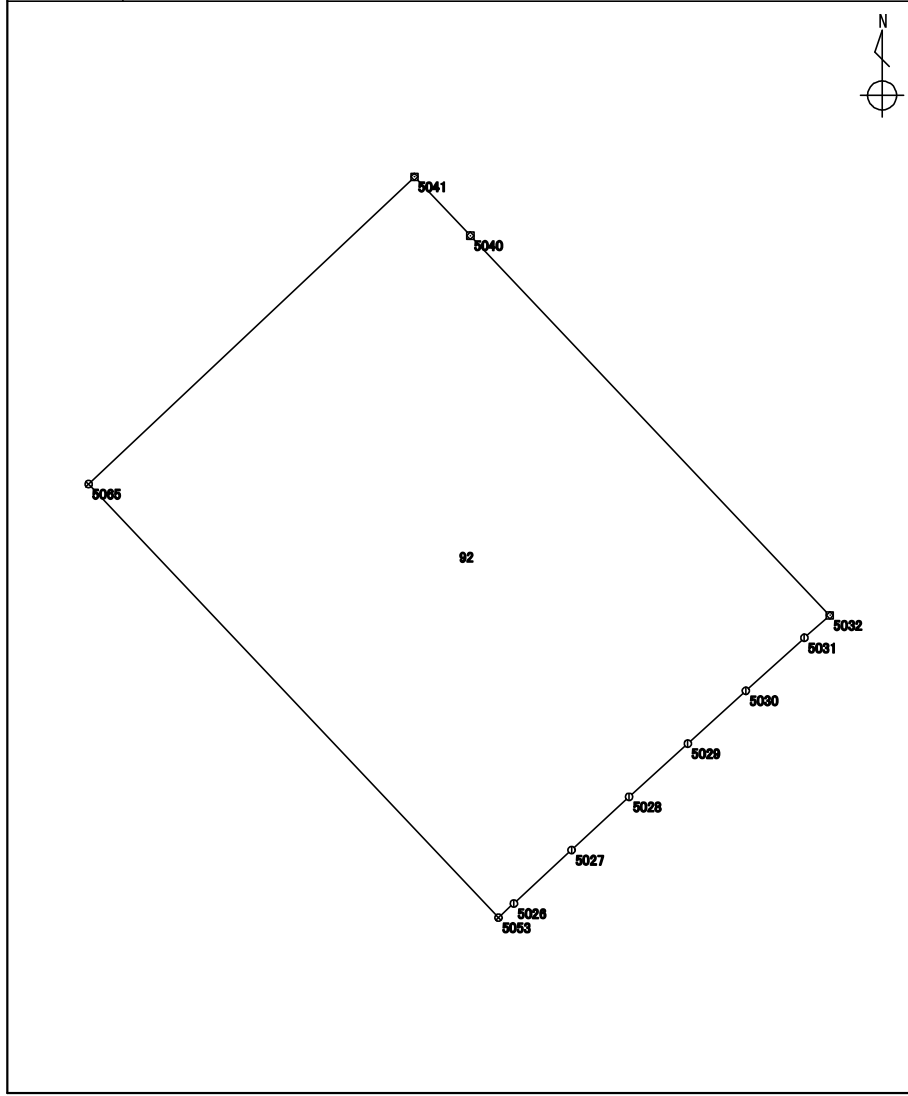

測点	X座標	Y座標	方向角	辺長	備考
	m	m	° ' "	m	
5113 : 5053	115907.511	-16079.773	316 36 34	15.181	
5125 : 5065	115918.543	-16090.202	46 40 01	11.399	
3057 : 5041	115926.366	-16081.910	136 29 24	2.066	
3058 : 5040	115924.867	-16080.487	136 34 06	13.304	
3067 : 5032	115915.205	-16071.340	228 30 54	0.865	
3066 : 5031	115914.632	-16071.988	227 53 15	2.007	
3065 : 5030	115913.286	-16073.477	227 39 18	1.999	
3064 : 5029	115911.939	-16074.955	227 50 14	2.014	
3063 : 5028	115910.587	-16076.448	227 11 41	1.994	
3062 : 5027	115909.232	-16077.911	227 09 47	2.004	
3061 : 5026	115907.869	-16079.381	227 35 44	0.530	

整理抄写	令和 2 年 10 月 1 日	記入者		点検者	
------	-----------------	-----	--	-----	--

# 地積計算簿

地区名	七尾万行	大字	万行一丁目	字		地番	93	地目	
所有者		所有者住所				面積	16.36 m <sup>2</sup>	点数	4
図葉名	K0725-1								

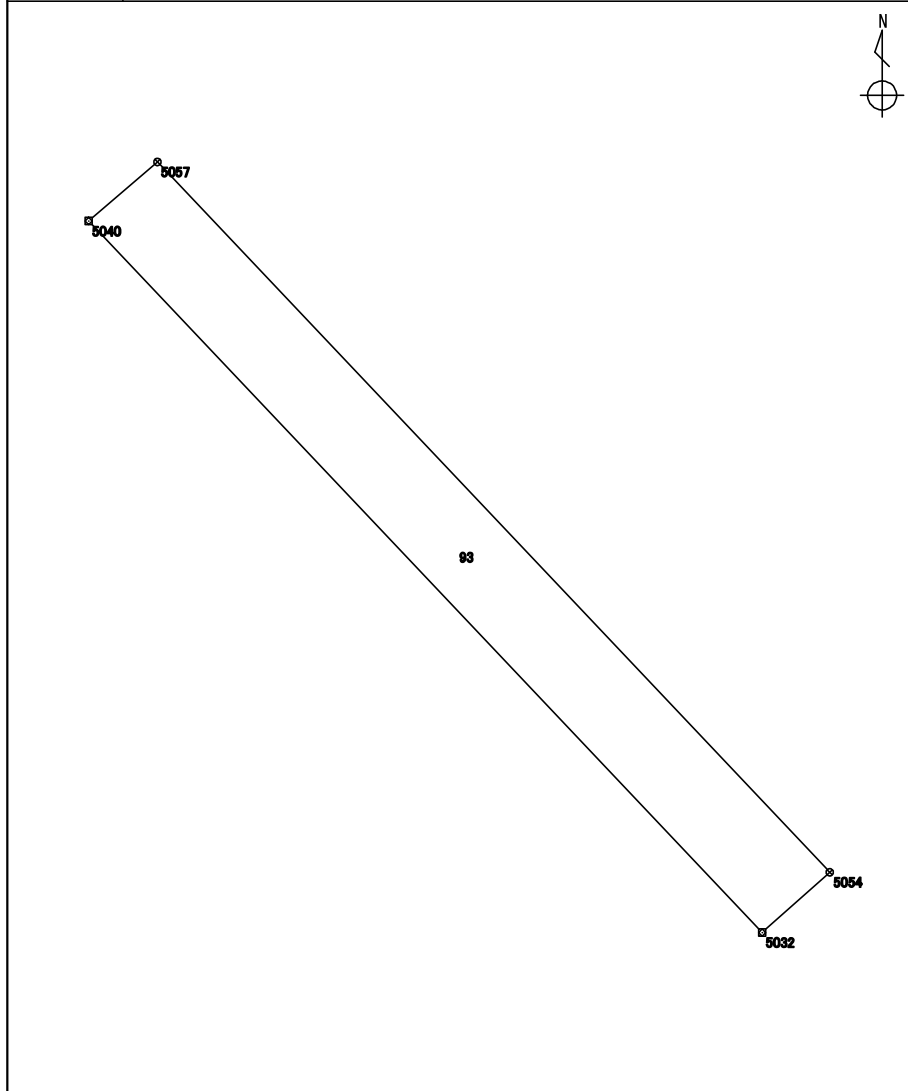

測点	X座標	Y座標	方向角	辺長	備考
	m	m	° ' "	m	
3067 : 5032	115915.205	-16071.340	316 34 06	13.304	
3058 : 5040	115924.867	-16080.487	49 16 40	1.232	
5117 : 5057	115925.671	-16079.553	136 34 15	13.283	
5114 : 5054	115916.024	-16070.421	228 17 35	1.230	

整理抄写	令和 2 年 10 月 1 日	記入者		点検者	
------	-----------------	-----	--	-----	--

# 地積計算簿

地区名	七尾万行	大字	万行一丁目	字		地番	94	地目	
所有者		所有者住所				面積	329.72 m <sup>2</sup>	点数	12
図葉名	K0725-1								

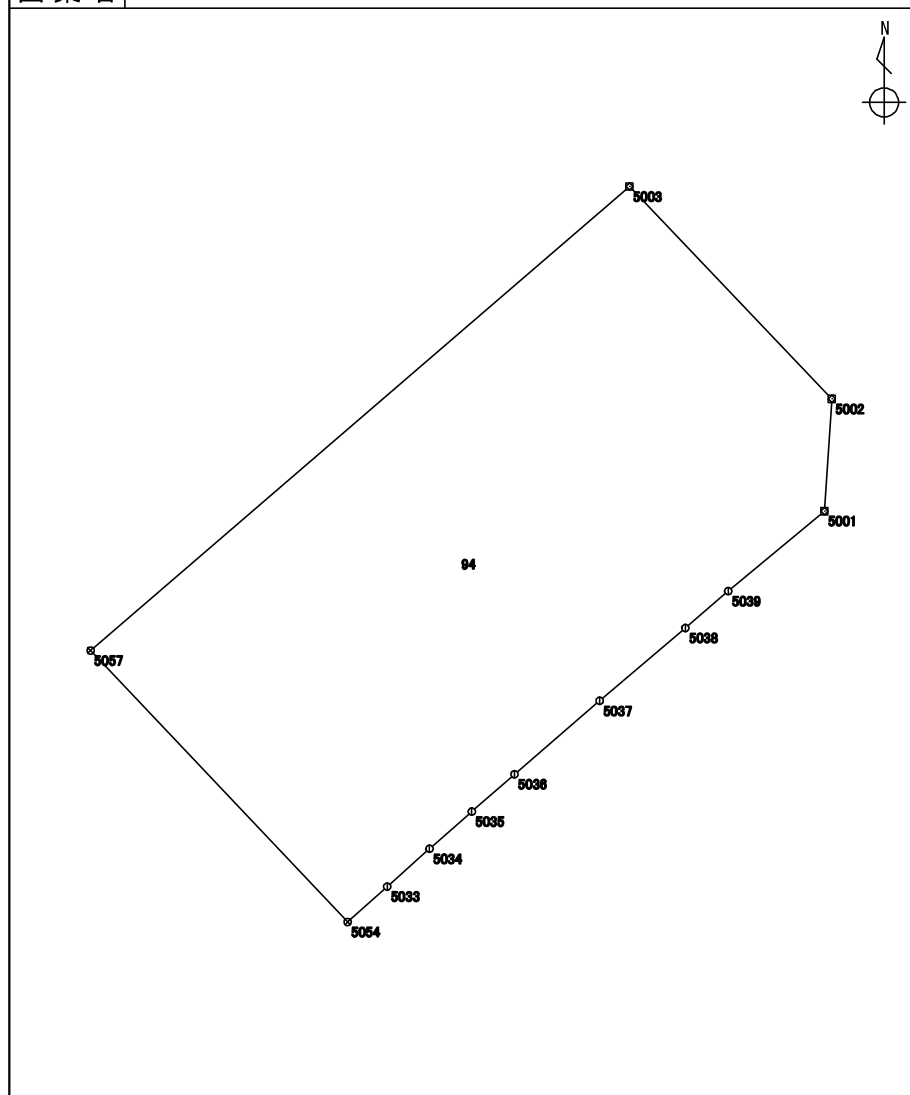

測点	X座標	Y座標	方向角	辺長	備考
	m	m	° ' "	m	
5114 : 5054	115916.024	-16070.421	316 34 15	13.283	
5117 : 5057	115925.671	-16079.553	49 16 18	25.271	
3224 : 5003	115942.160	-16060.402	136 23 02	10.422	
3223 : 5002	115934.614	-16053.212	183 44 37	3.997	
3222 : 5001	115930.625	-16053.473	230 14 02	4.449	
3221 : 5039	115927.779	-16056.893	229 19 28	2.006	
3220 : 5038	115926.471	-16058.415	229 38 00	4.000	
3071 : 5037	115923.880	-16061.463	229 15 48	3.994	
3070 : 5036	115921.273	-16064.490	228 46 46	2.016	
3069 : 5035	115919.944	-16066.007	228 41 34	1.998	
3068 : 5034	115918.625	-16067.508	228 11 48	2.016	
3918 : 5033	115917.281	-16069.011	228 17 00	1.888	

整理抄写	令和 2 年 10 月 1 日	記入者		点検者	
------	-----------------	-----	--	-----	--

# 地積計算簿

地区名	七尾万行	大字	万行一丁目	字		地番	95	地目	
所有者		所有者住所				面積	192.00 m <sup>2</sup>	点数	7
図葉名	K0725-1								

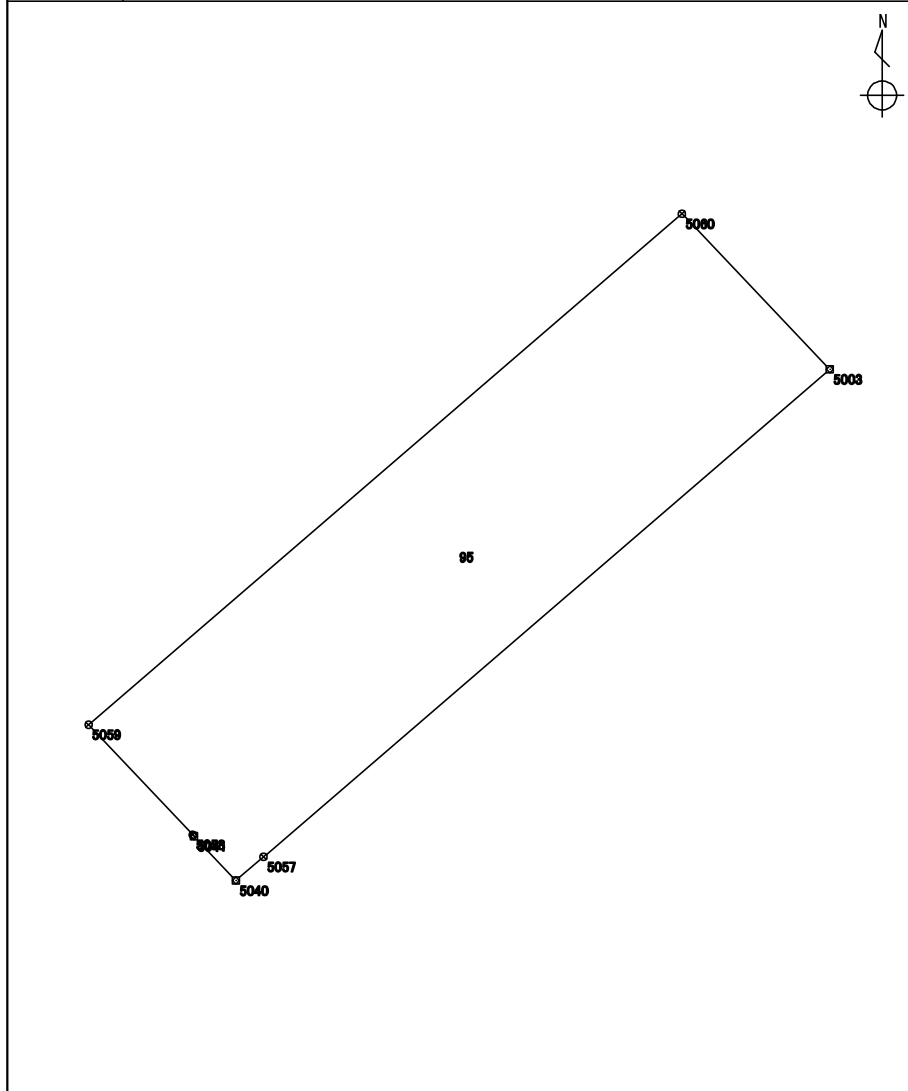

測点	X座標	Y座標	方向角	辺長	備考
	m	m	° ' "	m	
3058 : 5040	115924.867	-16080.487	316 29 24	2.066	
3057 : 5041	115926.366	-16081.910	316 53 17	0.064	
5118 : 5058	115926.413	-16081.954	316 37 16	5.123	
5119 : 5059	115930.137	-16085.473	49 16 24	26.484	
5120 : 5060	115947.417	-16065.402	136 26 07	7.255	
3224 : 5003	115942.160	-16060.402	229 16 18	25.271	
5117 : 5057	115925.671	-16079.553	229 16 40	1.232	

整理抄写	令和 2 年 10 月 1 日	記入者		点検者	
------	-----------------	-----	--	-----	--

# 地積計算簿

地区名	七尾万行	大字	万行一丁目	字		地番	96	地目	
所有者		所有者住所				面積	52.90 m <sup>2</sup>	点数	4
図葉名	K0725-1								

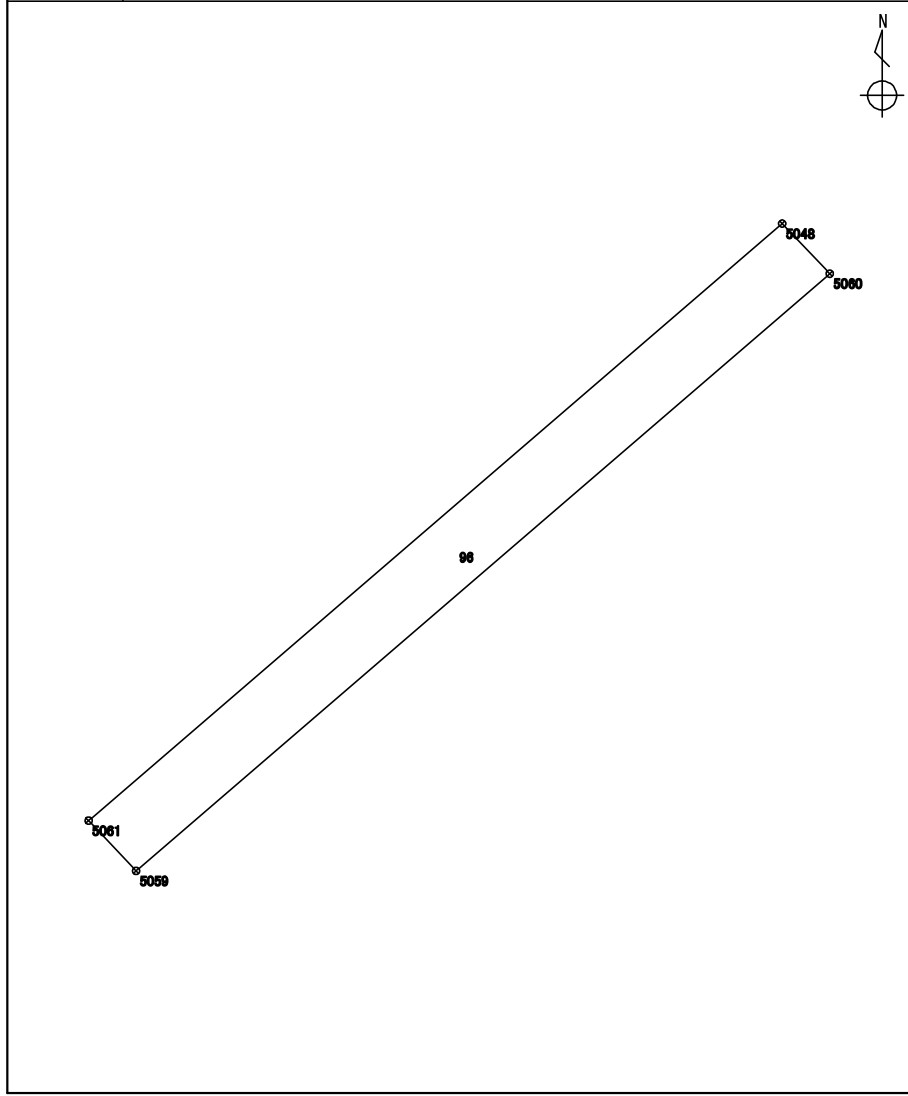

測点	X座標	Y座標	方向角	辺長	備考
	m	m	° ' "	m	
5119 : 5059	115930.137	-16085.473	316 38 28	1.999	
5121 : 5061	115931.591	-16086.846	49 16 22	26.478	
5108 : 5048	115948.867	-16066.780	136 27 30	2.000	
5120 : 5060	115947.417	-16065.402	229 16 24	26.484	

整理抄写	令和 2 年 10 月 1 日	記入者		点検者	
------	-----------------	-----	--	-----	--

# 地積計算簿

地区名	七尾万行	大字	万行一丁目	字		地番	97	地目	
所有者		所有者住所				面積	79.86 m <sup>2</sup>	点数	4
図葉名	K0725-1								

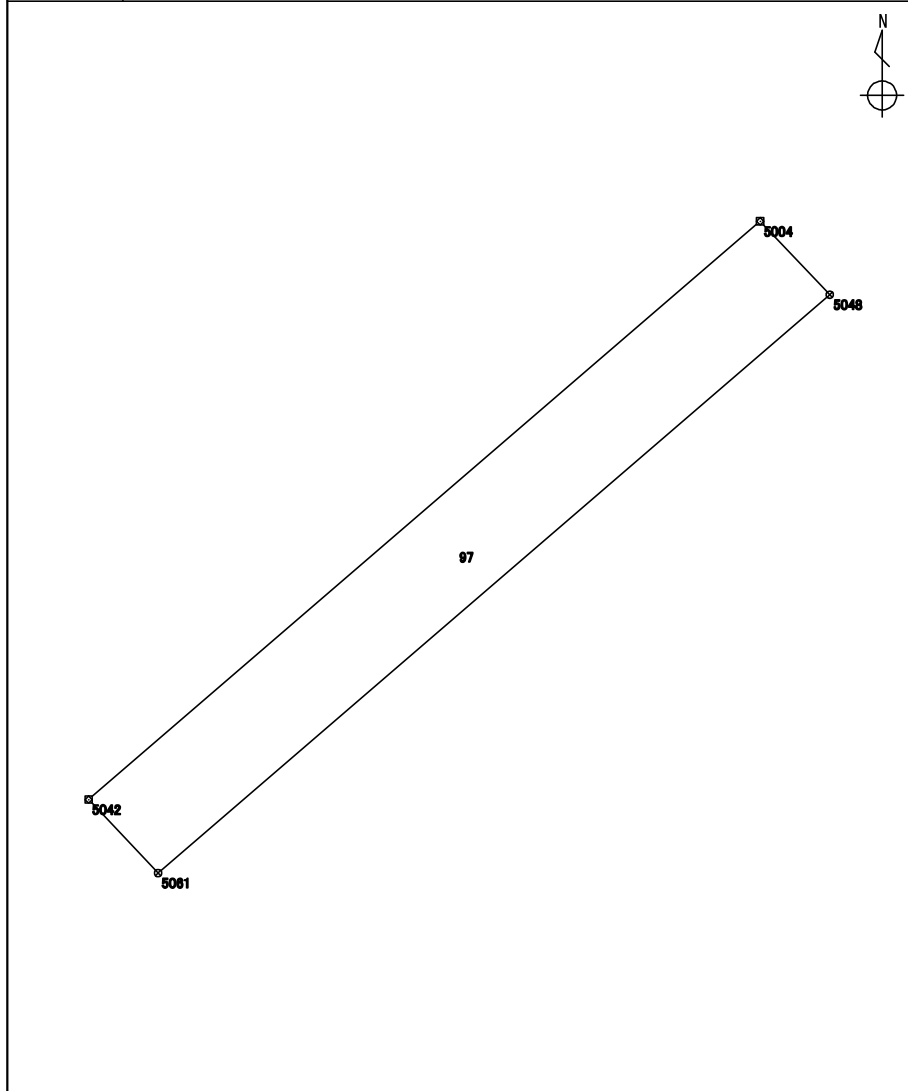

測点	X座標	Y座標	方向角	辺長	備考
	m	m	° ' "	m	
5121 : 5061	115931.591	-16086.846	316 36 38	3.019	
3193 : 5042	115933.785	-16088.920	49 16 11	26.469	
3920 : 5004	115951.056	-16068.862	136 26 06	3.021	
5108 : 5048	115948.867	-16066.780	229 16 22	26.478	

整理抄写	令和 2 年 10 月 1 日	記入者		点検者	
------	-----------------	-----	--	-----	--

# 地積計算簿

地区名	七尾万行	大字	万行一丁目	字		地番	98	地目	
所有者		所有者住所				面積	244.59 m <sup>2</sup>	点数	9
図葉名	K0725-1								

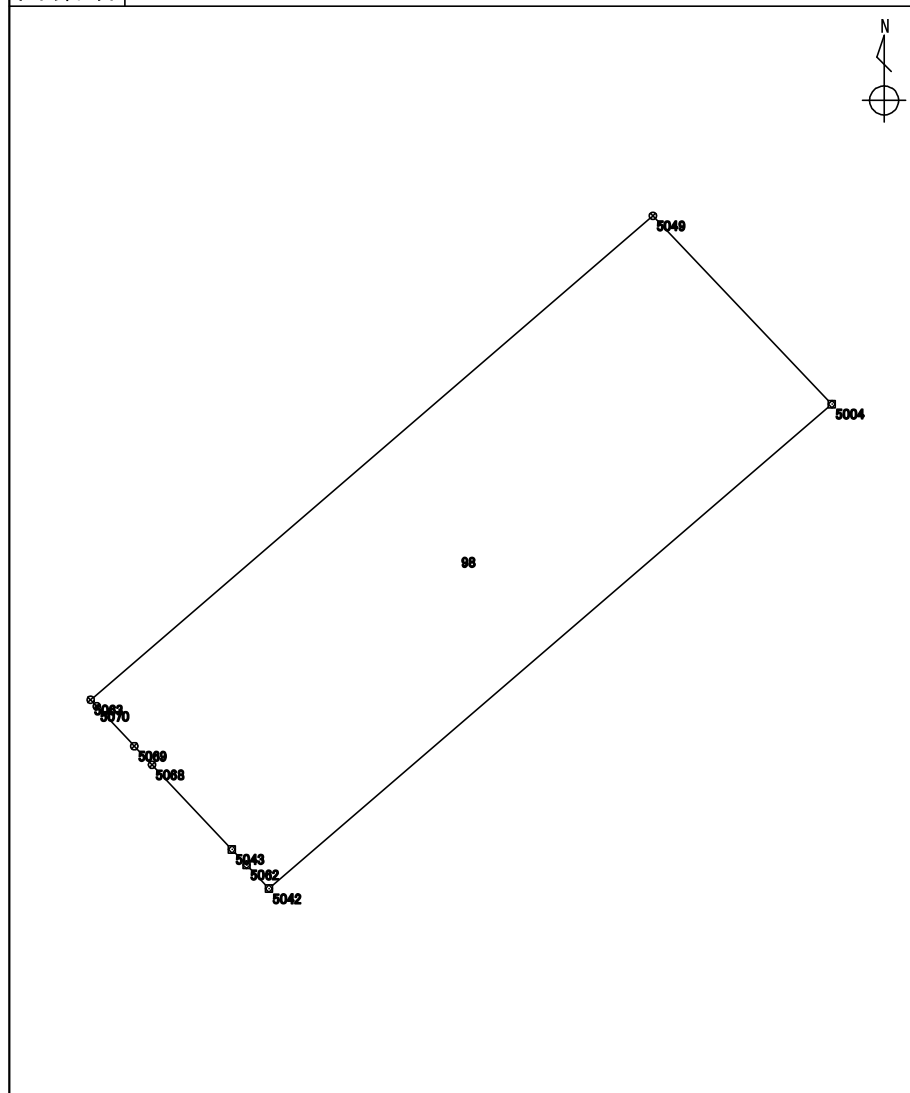

測点	X座標	Y座標	方向角	辺長	備考
	m	m	° ' "	m	
3193 : 5042	115933.785	-16088.920	316 40 28	1.161	
5122 : 5062	115934.630	-16089.717	316 42 12	0.761	
3194 : 5043	115935.184	-16090.239	316 36 39	4.150	
5128 : 5068	115938.200	-16093.090	316 38 39	0.911	
5129 : 5069	115938.863	-16093.716	316 36 59	1.955	
5130 : 5070	115940.284	-16095.059	316 32 04	0.316	
5123 : 5063	115940.514	-16095.277	49 16 28	26.440	
5109 : 5049	115957.765	-16075.239	136 27 12	9.256	
3920 : 5004	115951.056	-16068.862	229 16 11	26.469	

整理抄写	令和 2 年 10 月 1 日	記入者		点検者	
------	-----------------	-----	--	-----	--



# 地積計算簿

地区名	七尾万行	大字	万行一丁目	字		地番	99	地目	
所有者		所有者住所				面積	41.24 m <sup>2</sup>	点数	4
図葉名	K0725-1								

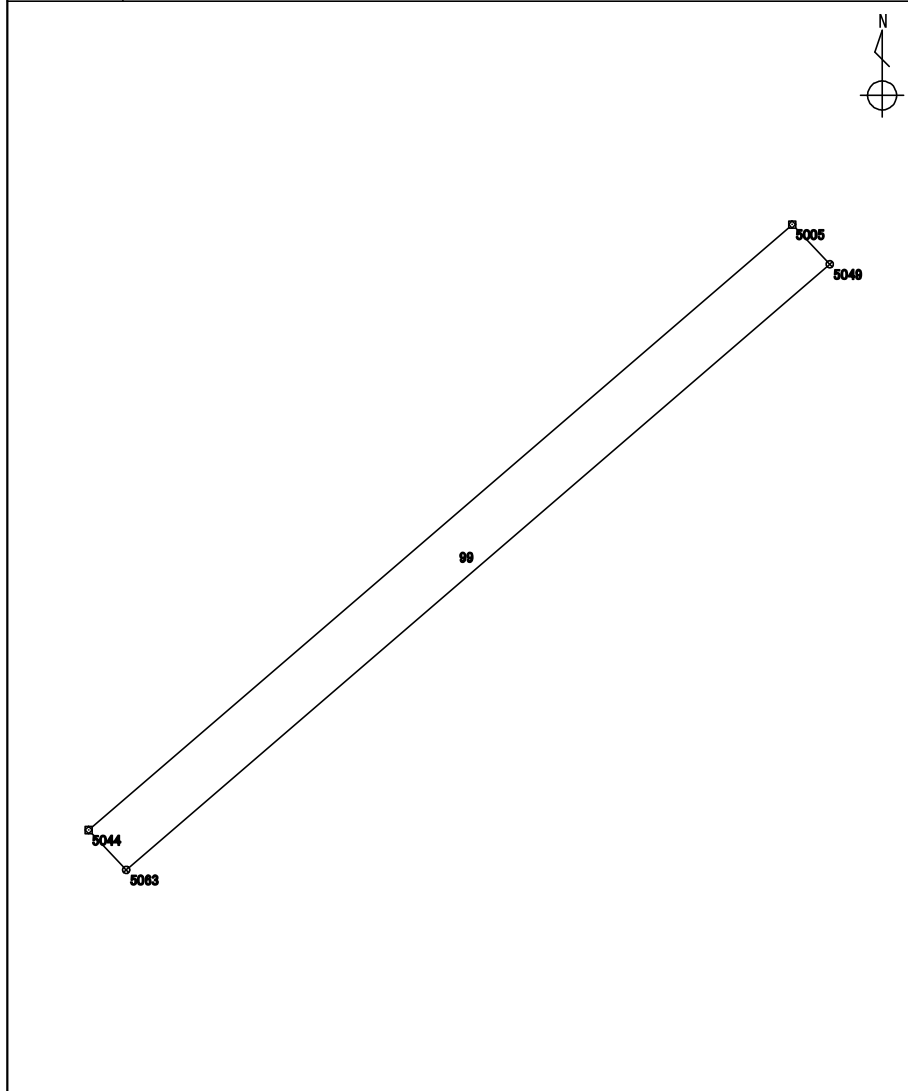

測点	X座標	Y座標	方向角	辺長	備考
	m	m	° ' "	m	
5123 : 5063	115940.514	-16095.277	316 38 01	1.562	
3195 : 5044	115941.650	-16096.350	49 16 41	26.436	
3922 : 5005	115958.897	-16076.314	136 28 46	1.561	
5109 : 5049	115957.765	-16075.239	229 16 28	26.440	

整理抄写	令和 2 年 10 月 1 日	記入者		点検者	
------	-----------------	-----	--	-----	--

# 地積計算簿

地区名:	七尾万行	大字:	万行一丁目	字:		地番	100	地目	
所有者		所有者住所		面積		106.68	m <sup>2</sup>	点数	6
図葉名	K0725-1								

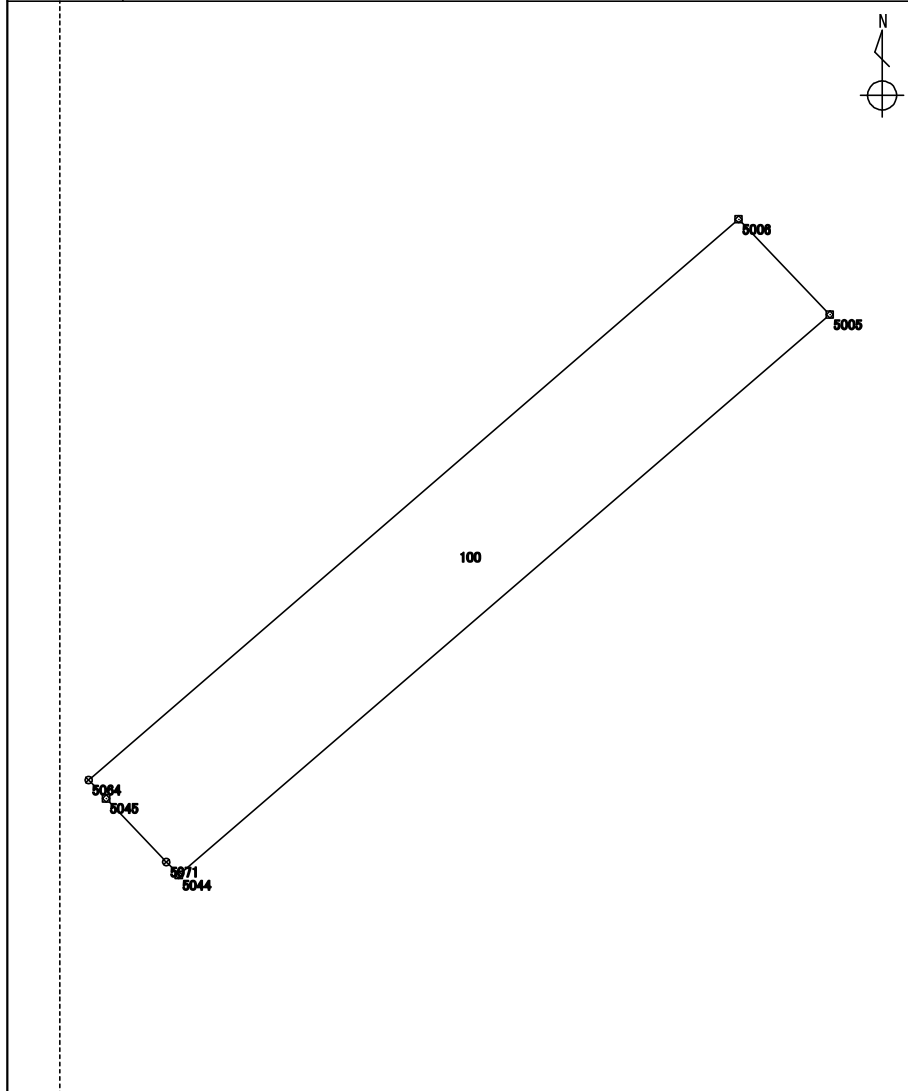

測点	X座標	Y座標	方向角	辺長	備考
	m	m	° ' "	m	
3195 : 5044	115941.650	-16096.350	316 32 53	0.549	
5131 : 5071	115942.049	-16096.728	316 32 53	2.695	
3196 : 5045	115944.006	-16098.582	316 33 14	0.782	
5124 : 5064	115944.574	-16099.120	49 13 03	26.411	
3923 : 5006	115961.826	-16079.121	136 13 06	4.056	
3922 : 5005	115958.897	-16076.314	229 16 41	26.436	

整理抄写	令和 2 年 10 月 1 日	記入者		点検者	
------	-----------------	-----	--	-----	--