

地積計算簿

| | | | | | | | | | |
|-----|---------|-------|-------|---|---|----|-----------------------|----|---|
| 地区名 | 七尾万行 | 大字 | 万行二丁目 | 字 | : | 地番 | 1 | 地目 | |
| 所有者 | | 所有者住所 | | | | 面積 | 617.34 m ² | 点数 | 7 |
| 図葉名 | K0715-3 | | | | | | | | |

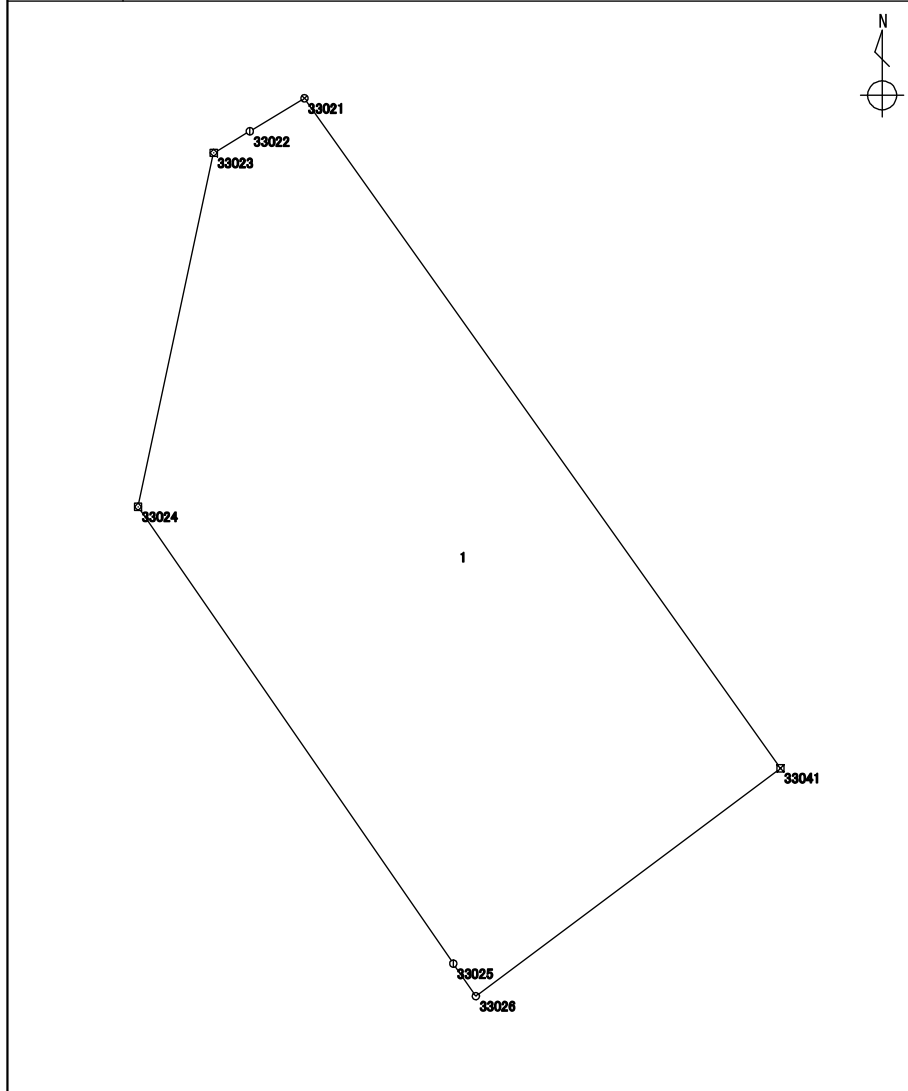

| 測点 | X座標 | Y座標 | 方向角 | 辺長 | 備考 |
|--------------|------------|------------|-----------|--------|----|
| | m | m | ° ' " | m | |
| 3847 : 33026 | 116069.998 | -16063.400 | 325 24 15 | 1.859 | |
| 3846 : 33025 | 116071.529 | -16064.456 | 325 22 24 | 26.059 | |
| 3815 : 33024 | 116092.973 | -16079.264 | 12 03 34 | 16.986 | |
| 3814 : 33023 | 116109.585 | -16075.715 | 59 19 25 | 1.983 | |
| 3813 : 33022 | 116110.597 | -16074.009 | 58 45 26 | 2.994 | |
| 3812 : 33021 | 116112.150 | -16071.449 | 144 35 37 | 38.588 | |
| 5007 : 33041 | 116080.698 | -16049.092 | 233 12 35 | 17.866 | |

| | | | | | |
|------|-----------|-----|--|-----|--|
| 整理抄写 | 令和2年10月1日 | 記入者 | | 点検者 | |
|------|-----------|-----|--|-----|--|

地積計算簿

| | | | | | | | | | |
|-----|---------|-------|-------|---|--|----|-----------------------|----|----|
| 地区名 | 七尾万行 | 大字 | 万行二丁目 | 字 | | 地番 | 2 | 地目 | |
| 所有者 | | 所有者住所 | | | | 面積 | 550.20 m ² | 点数 | 11 |
| 図葉名 | K0715-3 | | | | | | | | |

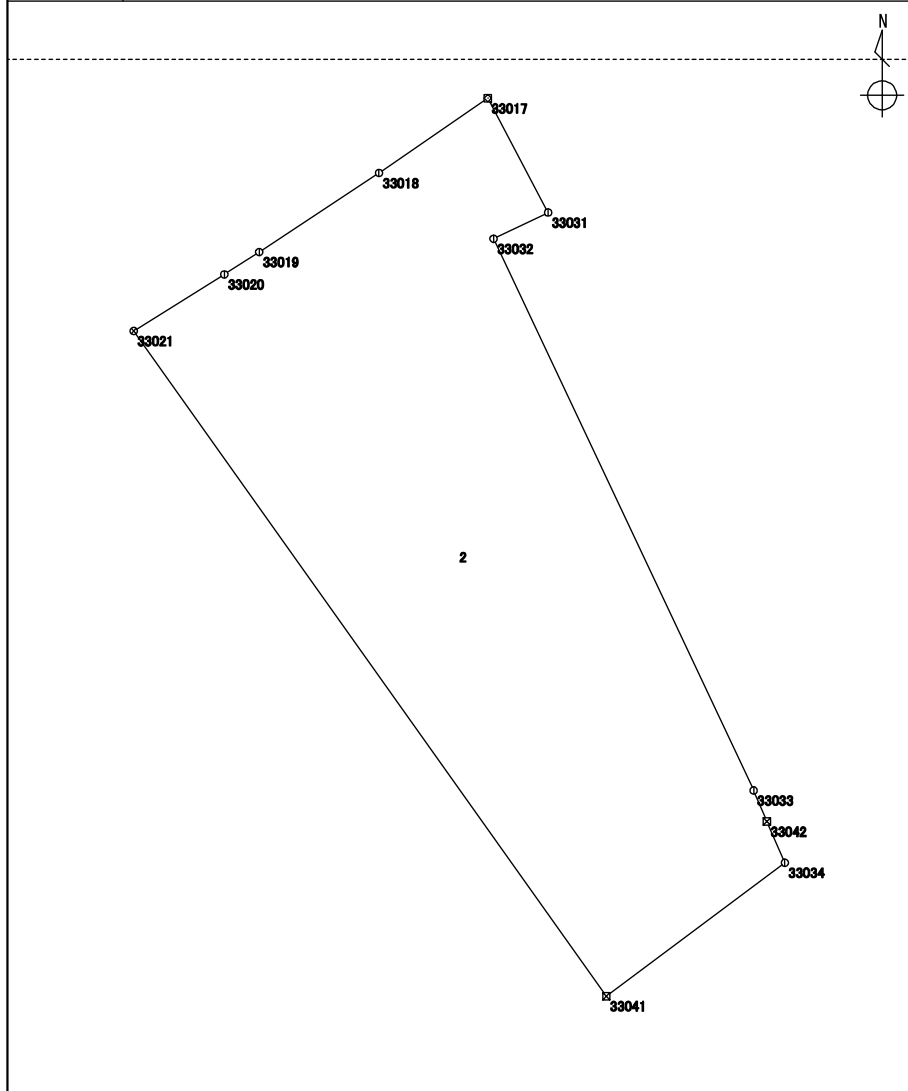

| 測点 | X座標 | Y座標 | 方向角 | 辺長 | 備考 |
|--------------|------------|------------|-----------|--------|----|
| | m | m | ° ' " | m | |
| 5007 : 33041 | 116080.698 | -16049.092 | 324 35 37 | 38.588 | |
| 3812 : 33021 | 116112.150 | -16071.449 | 57 59 10 | 5.053 | |
| 3811 : 33020 | 116114.829 | -16067.164 | 57 14 31 | 1.960 | |
| 3810 : 33019 | 116115.890 | -16065.515 | 56 36 10 | 6.785 | |
| 3809 : 33018 | 116119.625 | -16059.850 | 55 30 58 | 6.245 | |
| 3808 : 33017 | 116123.161 | -16054.702 | 152 14 09 | 6.111 | |
| 3801 : 33031 | 116117.753 | -16051.855 | 244 21 01 | 2.855 | |
| 3802 : 33032 | 116116.517 | -16054.429 | 154 45 50 | 28.849 | |
| 3803 : 33033 | 116090.421 | -16042.129 | 156 42 08 | 1.592 | |
| 5008 : 33042 | 116088.958 | -16041.499 | 156 40 01 | 2.125 | |
| 3804 : 33034 | 116087.006 | -16040.657 | 233 12 34 | 10.532 | |

| | | | | | |
|------|-----------------|-----|--|-----|--|
| 整理抄写 | 令和 2 年 10 月 1 日 | 記入者 | | 点検者 | |
|------|-----------------|-----|--|-----|--|

地積計算簿

| | | | | | | | | | |
|------|-----------------|-------|-------|----|--|----|------------------------|----|----|
| 地区名: | 七尾万行 | 大字: | 万行二丁目 | 字: | | 地番 | 3 | 地目 | |
| 所有者 | | 所有者住所 | | | | 面積 | 1230.14 m ² | 点数 | 12 |
| 図葉名 | K0715-1 K0715-3 | | | | | | | | |

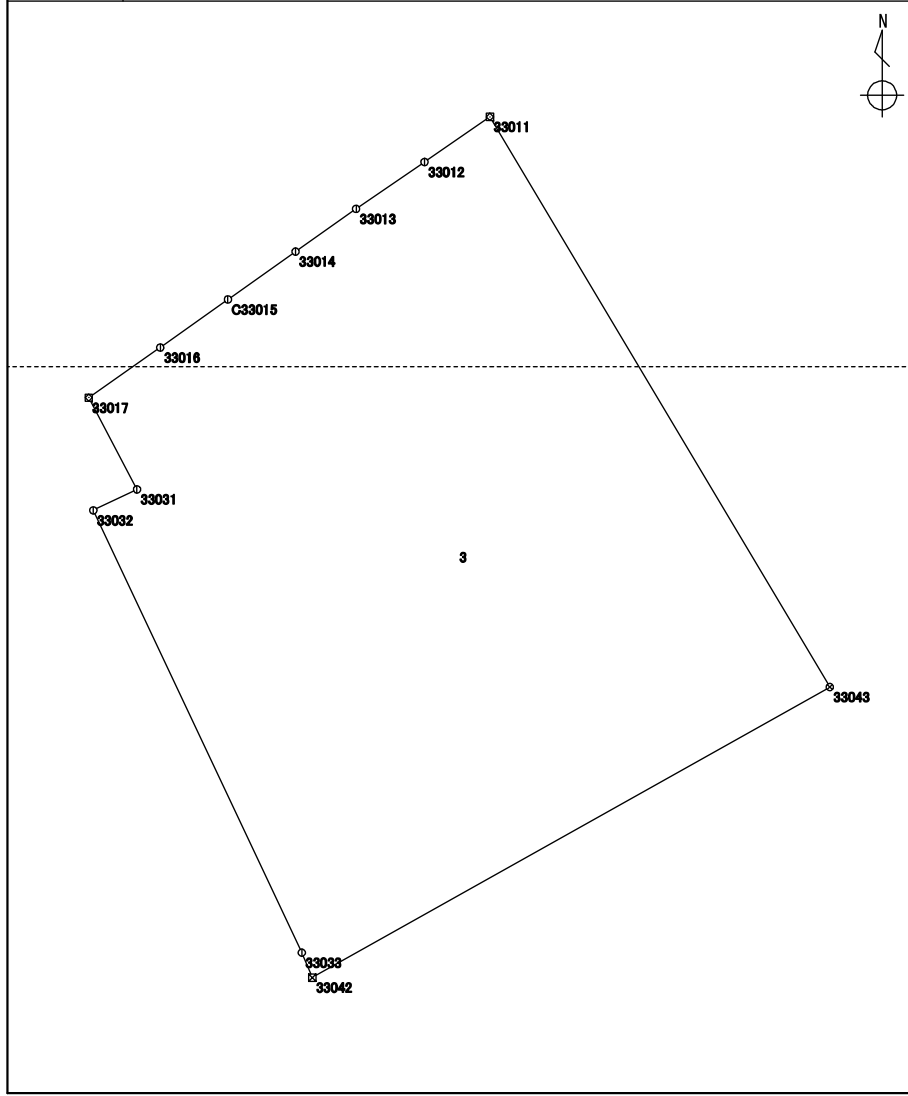

| 測点 | X座標 | Y座標 | 方向角 | 辺長 | 備考 |
|---------------|------------|------------|-----------|--------|----|
| | m | m | ° ' " | m | |
| 5008 : 33042 | 116088.958 | -16041.499 | 336 42 08 | 1.592 | |
| 3803 : 33033 | 116090.421 | -16042.129 | 334 45 50 | 28.849 | |
| 3802 : 33032 | 116116.517 | -16054.429 | 64 21 01 | 2.855 | |
| 3801 : 33031 | 116117.753 | -16051.855 | 332 14 09 | 6.111 | |
| 3808 : 33017 | 116123.161 | -16054.702 | 55 02 14 | 5.156 | |
| 3807 : 33016 | 116126.116 | -16050.476 | 54 31 25 | 4.893 | |
| 3800 : C33015 | 116128.956 | -16046.491 | 54 43 26 | 4.889 | |
| 3798 : 33014 | 116131.780 | -16042.499 | 54 50 03 | 4.371 | |
| 3797 : 33013 | 116134.298 | -16038.925 | 55 34 35 | 4.896 | |
| 3796 : 33012 | 116137.066 | -16034.886 | 55 27 59 | 4.690 | |
| 3795 : 33011 | 116139.725 | -16031.022 | 149 12 21 | 39.157 | |
| 5009 : 33043 | 116106.088 | -16010.975 | 240 41 56 | 35.002 | |

| | | | | | |
|------|-----------------|-----|--|-----|--|
| 整理抄写 | 令和 2 年 10 月 1 日 | 記入者 | | 点検者 | |
|------|-----------------|-----|--|-----|--|

地積計算簿

| | | | | | | | | | |
|-----|---------|-------|-------|---|--|----|------------------------|----|----|
| 地区名 | 七尾万行 | 大字 | 万行二丁目 | 字 | | 地番 | 4 | 地目 | |
| 所有者 | | 所有者住所 | | | | 面積 | 1243.18 m ² | 点数 | 11 |
| 図葉名 | K0715-3 | | | | | | | | |

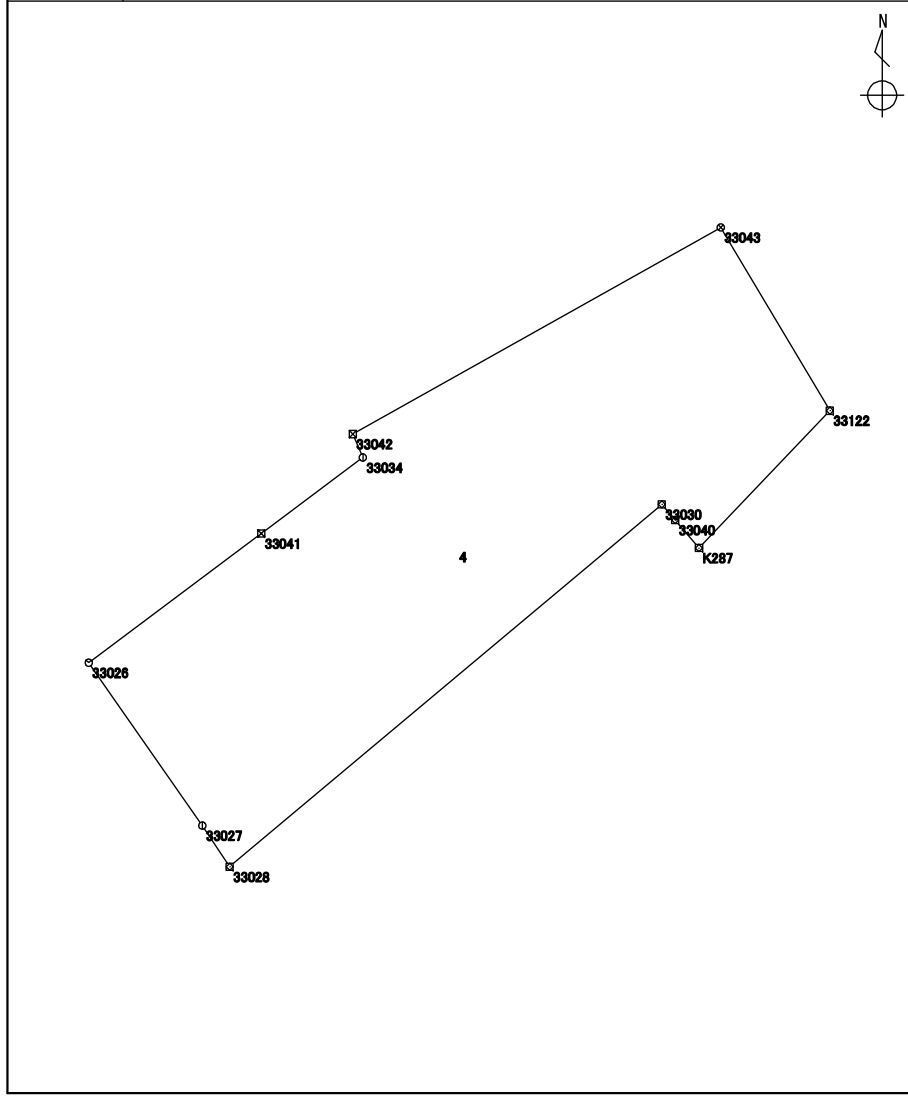

| 測点 | X座標 | Y座標 | 方向角 | 辺長 | 備考 |
|--------------|------------|------------|-----------|--------|----|
| | m | m | ° ' " | m | |
| 3849 : 33028 | 116053.061 | -16051.698 | 326 24 10 | 4.102 | |
| 3848 : 33027 | 116056.478 | -16053.968 | 325 05 57 | 16.484 | |
| 3847 : 33026 | 116069.998 | -16063.400 | 53 12 35 | 17.866 | |
| 5007 : 33041 | 116080.698 | -16049.092 | 53 12 34 | 10.532 | |
| 3804 : 33034 | 116087.006 | -16040.657 | 336 40 01 | 2.125 | |
| 5008 : 33042 | 116088.958 | -16041.499 | 60 41 56 | 35.002 | |
| 5009 : 33043 | 116106.088 | -16010.975 | 149 12 24 | 17.687 | |
| 6533 : 33122 | 116090.894 | -16001.920 | 223 36 42 | 15.731 | |
| 3865 : K287 | 116079.504 | -16012.771 | 319 32 37 | 3.043 | |
| 5006 : 33040 | 116081.820 | -16014.746 | 319 32 38 | 1.713 | |
| 3864 : 33030 | 116083.124 | -16015.858 | 230 00 35 | 46.779 | |

| | | | | | |
|------|-----------------|-----|--|-----|--|
| 整理抄写 | 令和 2 年 10 月 1 日 | 記入者 | | 点検者 | |
|------|-----------------|-----|--|-----|--|

地積計算簿

| | | | | | | | | | |
|-----|---------|-------|-------|---|--|----|----------------------|----|---|
| 地区名 | 七尾万行 | 大字 | 万行二丁目 | 字 | | 地番 | 5 | 地目 | |
| 所有者 | | 所有者住所 | | | | 面積 | 80.36 m ² | 点数 | 4 |
| 図葉名 | K0715-3 | | | | | | | | |

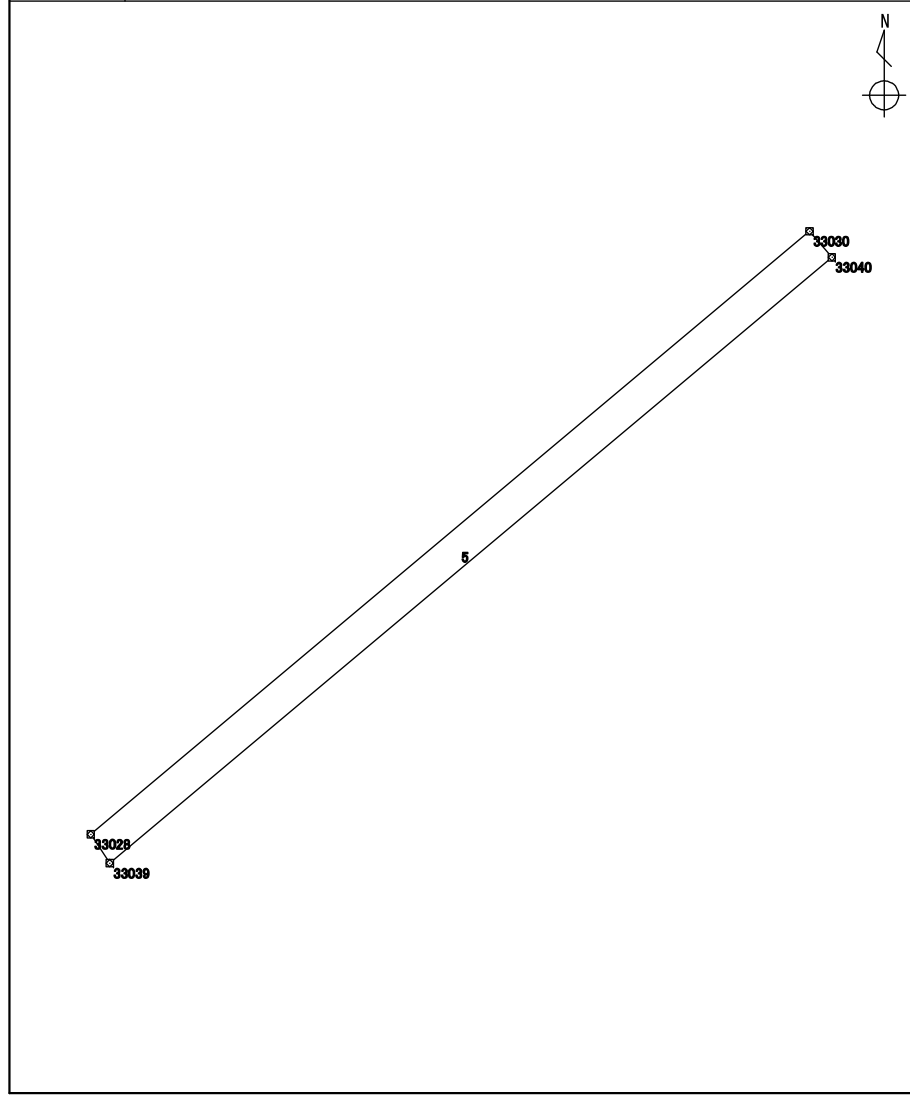

| 測点 | X座標 | Y座標 | 方向角 | 辺長 | 備考 |
|--------------|------------|------------|-----------|--------|----|
| | m | m | ° ' " | m | |
| 5005 : 33039 | 116051.623 | -16050.744 | 326 26 20 | 1.725 | |
| 3849 : 33028 | 116053.061 | -16051.698 | 50 00 35 | 46.779 | |
| 3864 : 33030 | 116083.124 | -16015.858 | 139 32 38 | 1.713 | |
| 5006 : 33040 | 116081.820 | -16014.746 | 230 00 30 | 46.986 | |

| | | | | | |
|------|-----------------|-----|--|-----|--|
| 整理抄写 | 令和 2 年 10 月 1 日 | 記入者 | | 点検者 | |
|------|-----------------|-----|--|-----|--|

地積計算簿

| | | | | | | | | | |
|-----|---------|-------|-------|---|--|----|-----------------------|----|---|
| 地区名 | 七尾万行 | 大字 | 万行二丁目 | 字 | | 地番 | 6 | 地目 | |
| 所有者 | | 所有者住所 | | | | 面積 | 592.67 m ² | 点数 | 6 |
| 図葉名 | K0715-3 | | | | | | | | |

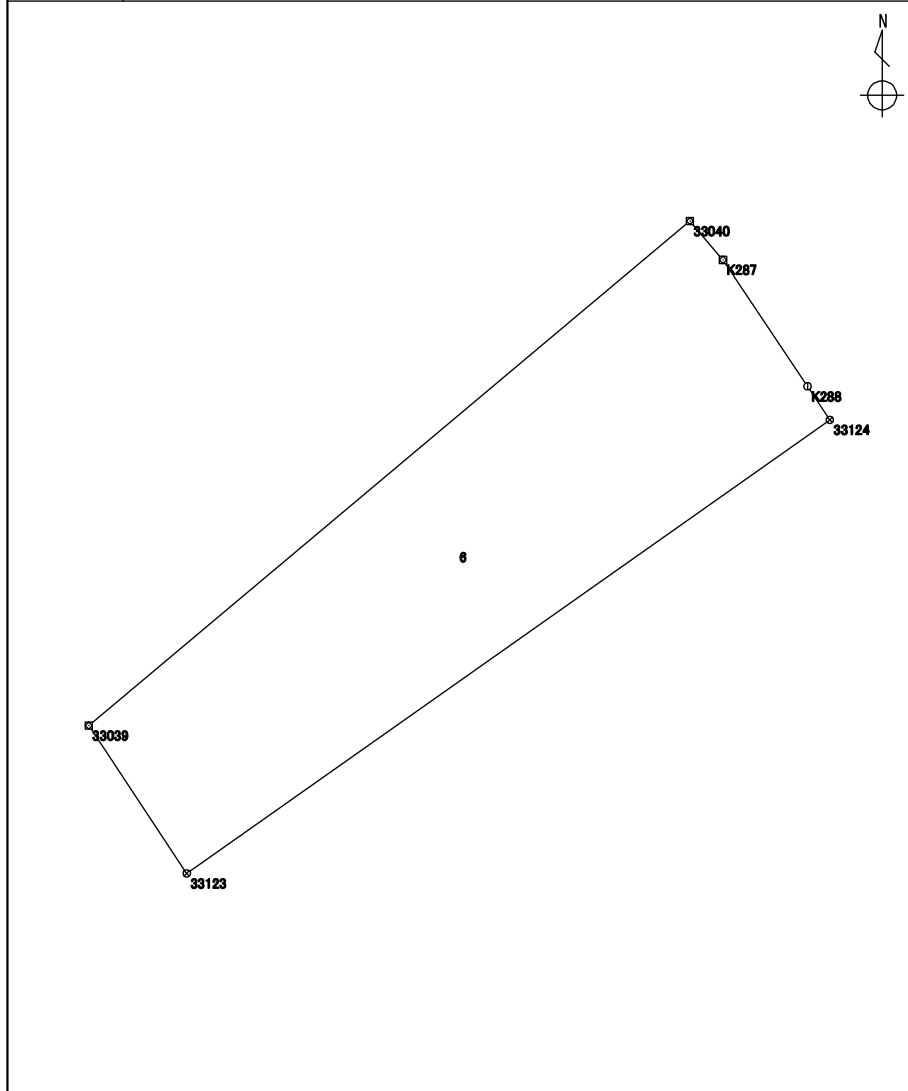

| 測点 | X座標 | Y座標 | 方向角 | 辺長 | 備考 |
|--------------|------------|------------|-----------|--------|----|
| | m | m | ° ' " | m | |
| 7025 : 33123 | 116042.777 | -16044.875 | 326 26 14 | 10.615 | |
| 5005 : 33039 | 116051.623 | -16050.744 | 50 00 30 | 46.986 | |
| 5006 : 33040 | 116081.820 | -16014.746 | 139 32 37 | 3.043 | |
| 3865 : K287 | 116079.504 | -16012.771 | 146 13 03 | 9.119 | |
| 3866 : K288 | 116071.924 | -16007.700 | 146 19 00 | 2.403 | |
| 7026 : 33124 | 116069.924 | -16006.367 | 234 49 02 | 47.115 | |

| | | | | | |
|------|-----------------|-----|--|-----|--|
| 整理抄写 | 令和 2 年 10 月 1 日 | 記入者 | | 点検者 | |
|------|-----------------|-----|--|-----|--|

地積計算簿

| | | | | | | | | | |
|-----|---------|-------|-------|---|--|----|-----------------------|----|---|
| 地区名 | 七尾万行 | 大字 | 万行二丁目 | 字 | | 地番 | 7 | 地目 | |
| 所有者 | | 所有者住所 | | | | 面積 | 377.00 m ² | 点数 | 5 |
| 図葉名 | K0715-3 | | | | | | | | |

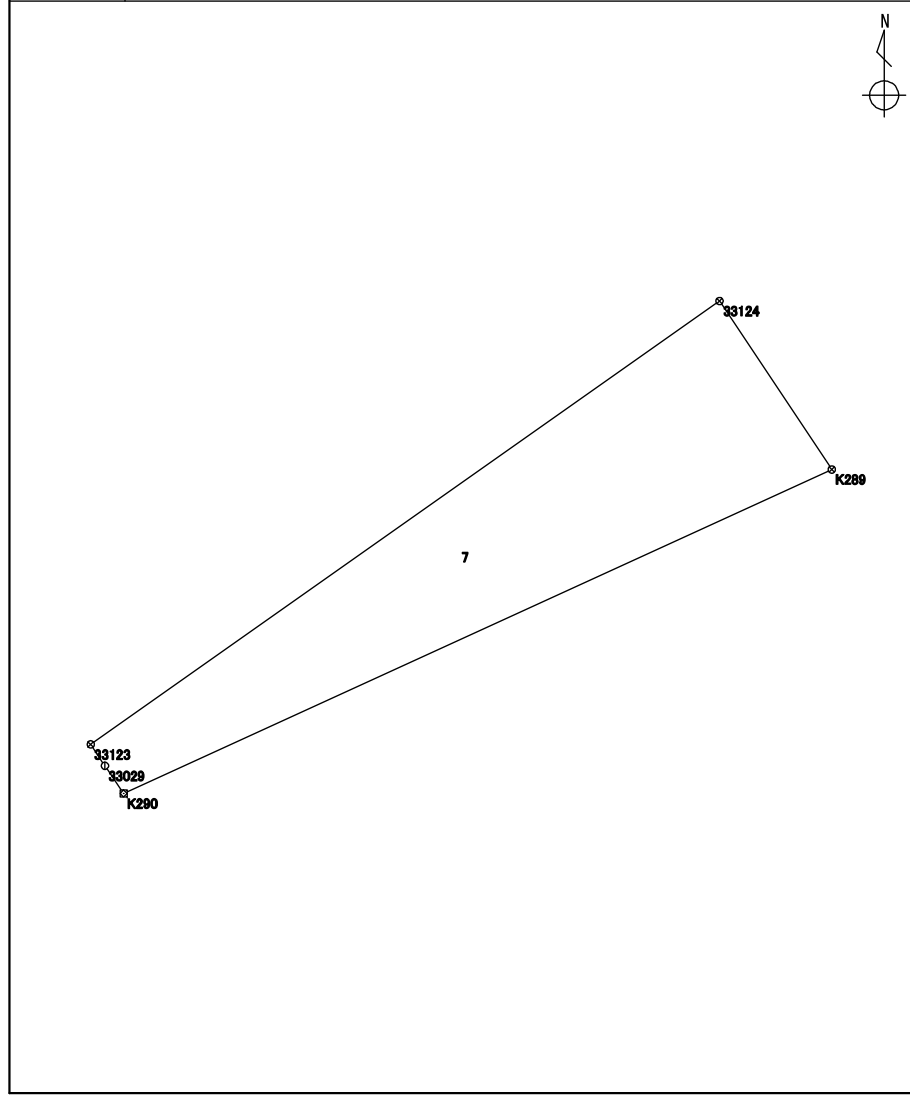

| 測点 | X座標 | Y座標 | 方向角 | 辺長 | 備考 |
|--------------|------------|------------|-----------|--------|----|
| | m | m | ° ' " | m | |
| 3885 : K290 | 116039.776 | -16042.856 | 325 46 27 | 2.046 | |
| 3886 : 33029 | 116041.468 | -16044.007 | 326 27 06 | 1.570 | |
| 7025 : 33123 | 116042.777 | -16044.875 | 54 49 02 | 47.115 | |
| 7026 : 33124 | 116069.924 | -16006.367 | 146 19 27 | 12.395 | |
| 3867 : K289 | 116059.609 | -15999.494 | 245 25 17 | 47.682 | |

| | | | | | |
|------|-----------------|-----|--|-----|--|
| 整理抄写 | 令和 2 年 10 月 1 日 | 記入者 | | 点検者 | |
|------|-----------------|-----|--|-----|--|

地積計算簿

| | | | | | | | | | |
|-----|-----------------|-------|-------|---|--|----|------------------------|----|----|
| 地区名 | 七尾万行 | 大字 | 万行二丁目 | 字 | | 地番 | 41 | 地目 | |
| 所有者 | | 所有者住所 | | | | 面積 | 1400.46 m ² | 点数 | 11 |
| 図葉名 | K0715-1 K0715-3 | | | | | | | | |

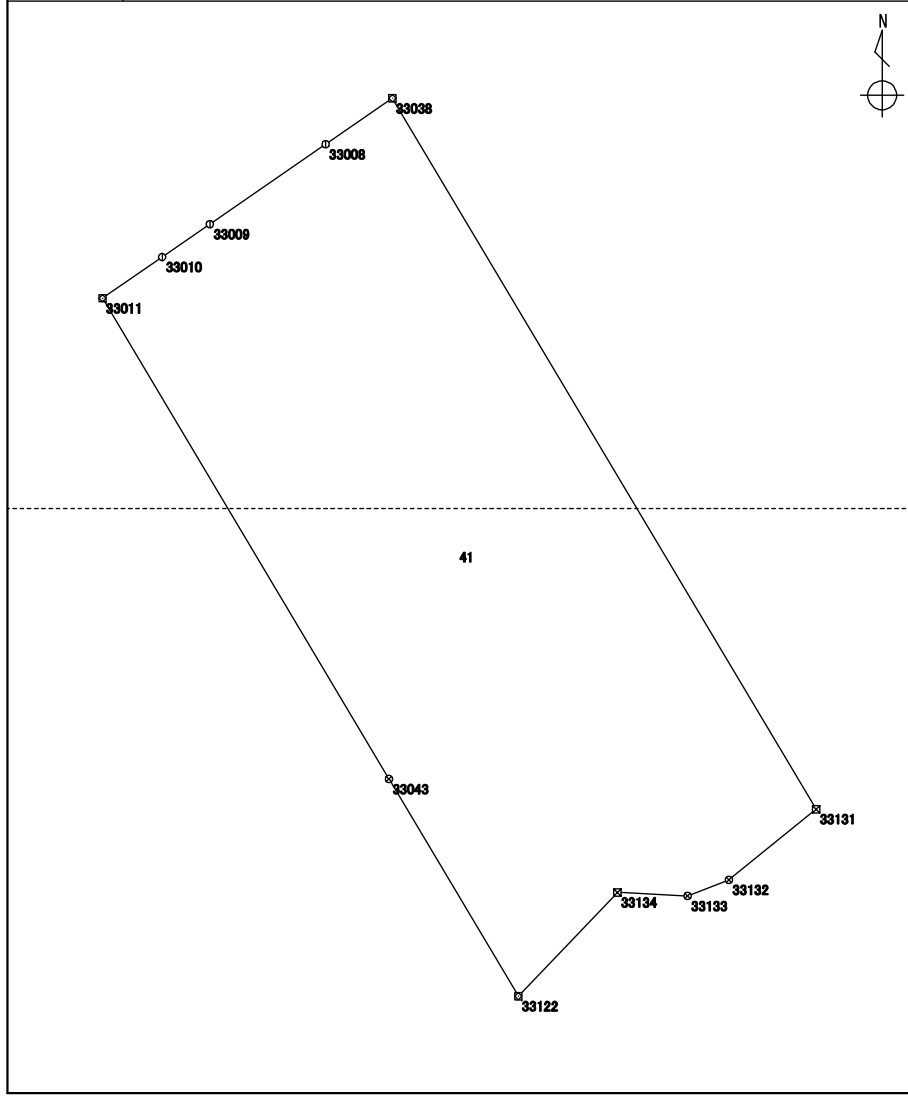

| 測点 | X座標 | Y座標 | 方向角 | 辺長 | 備考 |
|--------------|------------|------------|-----------|--------|----|
| | m | m | ° ' " | m | |
| 6533 : 33122 | 116090.894 | -16001.920 | 329 12 24 | 17.687 | |
| 5009 : 33043 | 116106.088 | -16010.975 | 329 12 21 | 39.157 | |
| 3795 : 33011 | 116139.725 | -16031.022 | 55 27 20 | 5.077 | |
| 3794 : 33010 | 116142.604 | -16026.840 | 55 24 31 | 4.054 | |
| 3793 : 33009 | 116144.906 | -16023.502 | 55 23 25 | 9.833 | |
| 3792 : 33008 | 116150.491 | -16015.409 | 55 23 21 | 5.677 | |
| 5004 : 33038 | 116153.716 | -16010.736 | 149 11 46 | 57.910 | |
| 6853 : 33131 | 116103.975 | -15981.080 | 231 02 10 | 7.854 | |
| 6854 : 33132 | 116099.036 | -15987.187 | 248 37 00 | 3.104 | |
| 6855 : 33133 | 116097.904 | -15990.078 | 272 51 45 | 4.926 | |
| 6856 : 33134 | 116098.150 | -15994.998 | 223 39 02 | 10.028 | |

| | | | | | |
|------|-----------------|-----|--|-----|--|
| 整理抄写 | 令和 2 年 10 月 1 日 | 記入者 | | 点検者 | |
|------|-----------------|-----|--|-----|--|

地積計算簿

| | | | | | | | | | |
|-----|-----------------|-------|-------|---|--|----|------------------------|----|---|
| 地区名 | 七尾万行 | 大字 | 万行二丁目 | 字 | | 地番 | 42 | 地目 | |
| 所有者 | | 所有者住所 | | | | 面積 | 1393.13 m ² | 点数 | 7 |
| 図葉名 | K0715-1 K0715-3 | | | | | | | | |

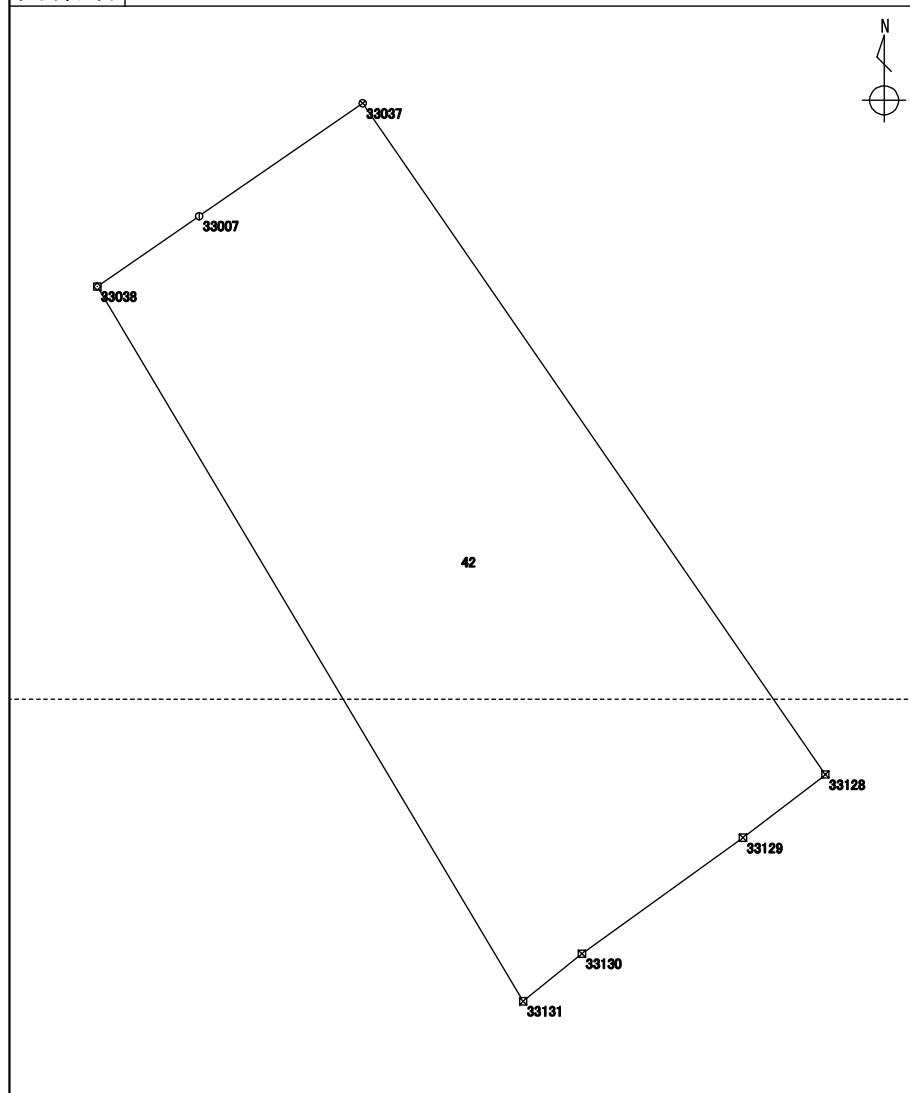

| 測点 | X座標 | Y座標 | 方向角 | 辺長 | 備考 |
|--------------|------------|------------|-----------|--------|----|
| | m | m | ° ' " | m | |
| 6853 : 33131 | 116103.975 | -15981.080 | 329 11 46 | 57.910 | |
| 5004 : 33038 | 116153.716 | -16010.736 | 55 23 40 | 8.626 | |
| 3788 : 33007 | 116158.615 | -16003.636 | 55 22 19 | 13.824 | |
| 5003 : 33037 | 116166.471 | -15992.260 | 145 24 54 | 56.755 | |
| 6850 : 33128 | 116119.745 | -15960.044 | 232 29 06 | 7.230 | |
| 6851 : 33129 | 116115.342 | -15965.779 | 234 17 24 | 13.802 | |
| 6852 : 33130 | 116107.286 | -15976.986 | 231 02 10 | 5.265 | |

| | | | | | |
|------|-----------|-----|--|-----|--|
| 整理抄写 | 令和2年10月1日 | 記入者 | | 点検者 | |
|------|-----------|-----|--|-----|--|

地積計算簿

| | | | | | | | | | |
|-----|-----------------|-------|-------|---|--|----|-----------------------|----|---|
| 地区名 | 七尾万行 | 大字 | 万行二丁目 | 字 | | 地番 | 43 | 地目 | |
| 所有者 | | 所有者住所 | | | | 面積 | 198.96 m ² | 点数 | 5 |
| 図葉名 | K0715-1 K0715-3 | | | | | | | | |

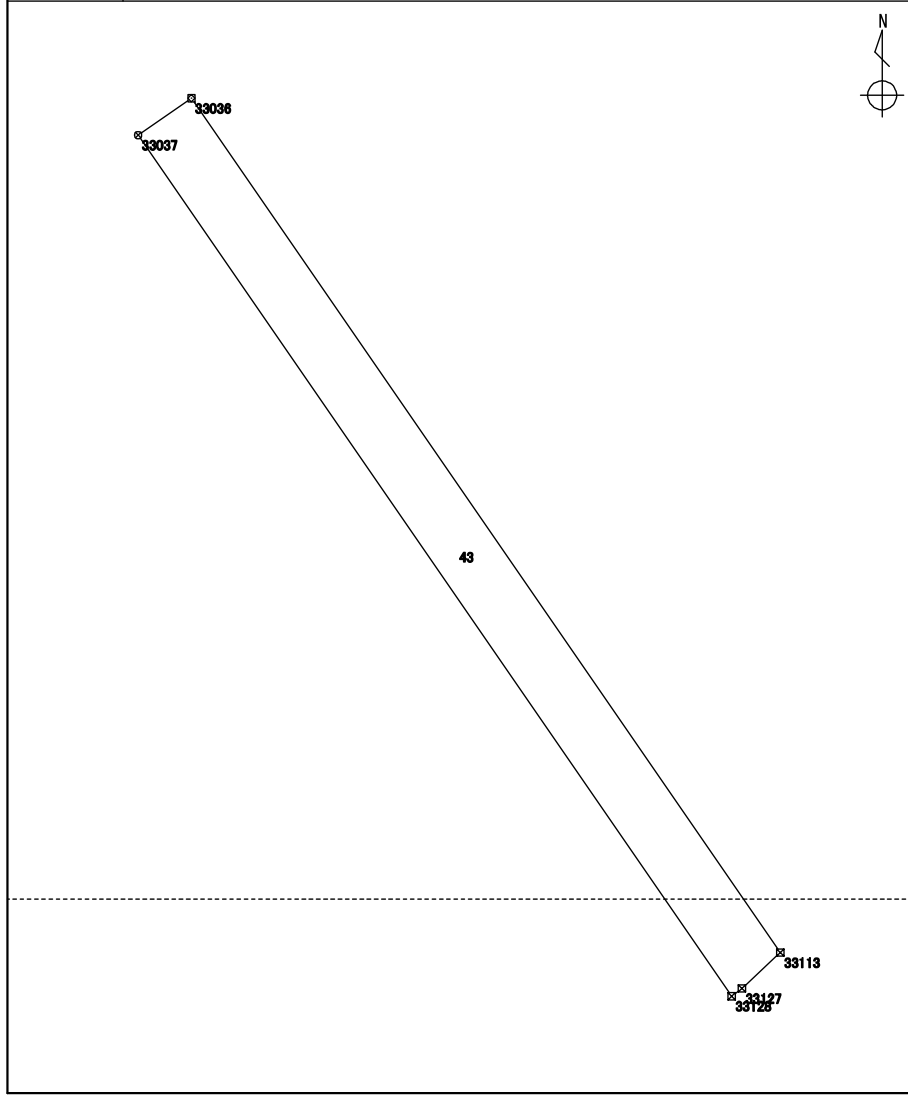

| 測点 | X座標 | Y座標 | 方向角 | 辺長 | 備考 |
|--------------|------------|------------|-----------|--------|----|
| | m | m | ° ' " | m | |
| 6850 : 33128 | 116119.745 | -15960.044 | 325 24 54 | 56.755 | |
| 5003 : 33037 | 116166.471 | -15992.260 | 55 22 45 | 3.516 | |
| 5002 : 33036 | 116168.469 | -15989.366 | 145 24 46 | 56.313 | |
| 6524 : 33113 | 116122.108 | -15957.399 | 227 11 48 | 2.859 | |
| 6849 : 33127 | 116120.165 | -15959.497 | 232 28 55 | 0.689 | |

| | | | | | |
|------|-----------------|-----|--|-----|--|
| 整理抄写 | 令和 2 年 10 月 1 日 | 記入者 | | 点検者 | |
|------|-----------------|-----|--|-----|--|

地積計算簿

| | | | | | | | | | |
|-----|-----------------|-------|-------|---|--|----|-----------------------|----|---|
| 地区名 | 七尾万行 | 大字 | 万行二丁目 | 字 | | 地番 | 44 | 地目 | |
| 所有者 | | 所有者住所 | | | | 面積 | 301.00 m ² | 点数 | 5 |
| 図葉名 | K0715-1 K0715-3 | | | | | | | | |

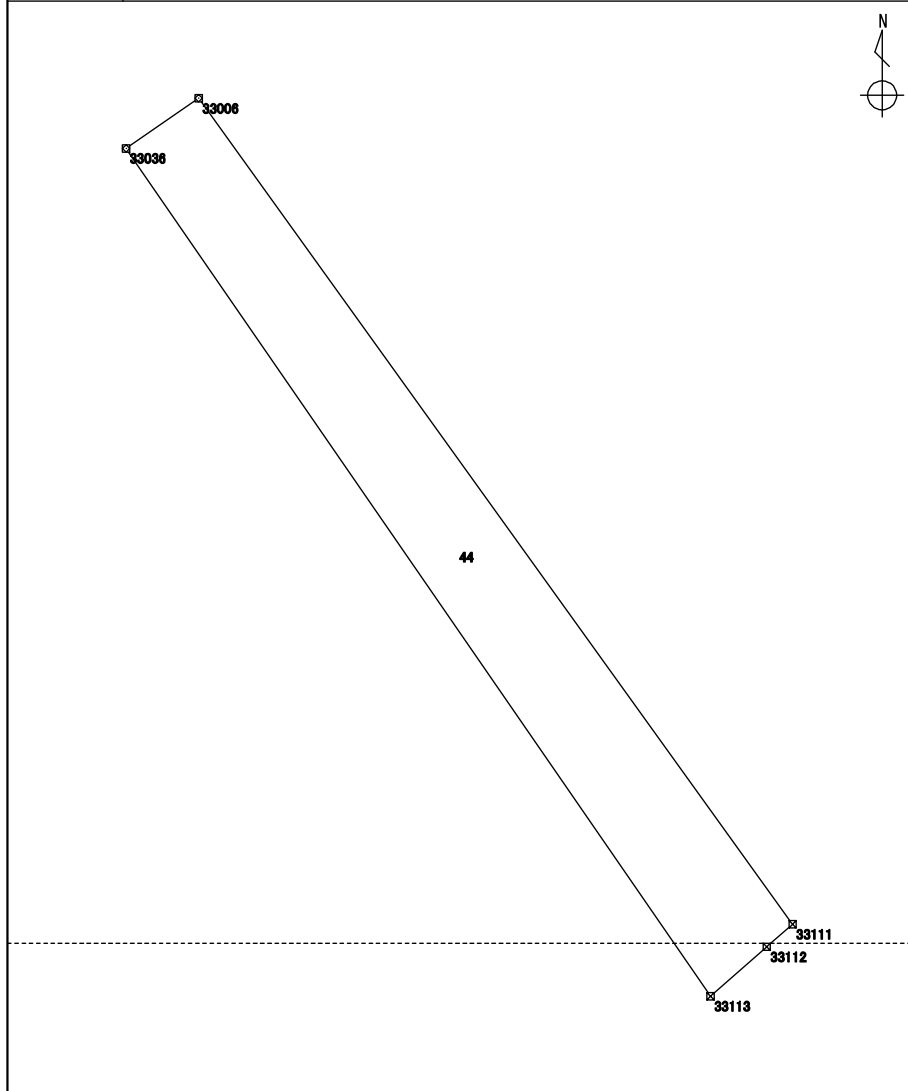

| 測点 | X座標 | Y座標 | 方向角 | 辺長 | 備考 |
|--------------|------------|------------|-----------|--------|----|
| | m | m | ° ' " | m | |
| 6524 : 33113 | 116122.108 | -15957.399 | 325 24 46 | 56.313 | |
| 5002 : 33036 | 116168.469 | -15989.366 | 55 22 07 | 4.828 | |
| 3787 : 33006 | 116171.213 | -15985.393 | 144 17 15 | 55.634 | |
| 6522 : 33111 | 116126.040 | -15952.918 | 228 46 15 | 1.870 | |
| 6523 : 33112 | 116124.807 | -15954.325 | 228 43 00 | 4.090 | |

| | | | | | |
|------|-----------|-----|--|-----|--|
| 整理抄写 | 令和2年10月1日 | 記入者 | | 点検者 | |
|------|-----------|-----|--|-----|--|

地積計算簿

| | | | | | | | | | |
|-----|---------|-------|-------|---|--|----|----------------------|----|---|
| 地区名 | 七尾万行 | 大字 | 万行二丁目 | 字 | | 地番 | 45 | 地目 | |
| 所有者 | | 所有者住所 | | | | 面積 | 52.52 m ² | 点数 | 4 |
| 図葉名 | K0715-1 | | | | | | | | |

| 測点 | X座標 | Y座標 | 方向角 | 辺長 | 備考 |
|--------------|------------|------------|-----------|--------|----|
| | m | m | ° ' " | m | |
| 6522 : 33111 | 116126.040 | -15952.918 | 324 17 15 | 55.634 | |
| 3787 : 33006 | 116171.213 | -15985.393 | 55 21 03 | 0.944 | |
| 5001 : 33035 | 116171.750 | -15984.616 | 144 17 10 | 55.524 | |
| 6521 : 33110 | 116126.667 | -15952.204 | 228 42 43 | 0.950 | |

| | | | | | |
|------|-----------------|-----|--|-----|--|
| 整理抄写 | 令和 2 年 10 月 1 日 | 記入者 | | 点検者 | |
|------|-----------------|-----|--|-----|--|

地積計算簿

| | | | | | | | | | |
|-----|---------|-------|-------|---|--|----|------------------------|----|----|
| 地区名 | 七尾万行 | 大字 | 万行二丁目 | 字 | | 地番 | 46 | 地目 | |
| 所有者 | | 所有者住所 | | | | 面積 | 1007.44 m ² | 点数 | 11 |
| 図葉名 | K0715-1 | | | | | | | | |

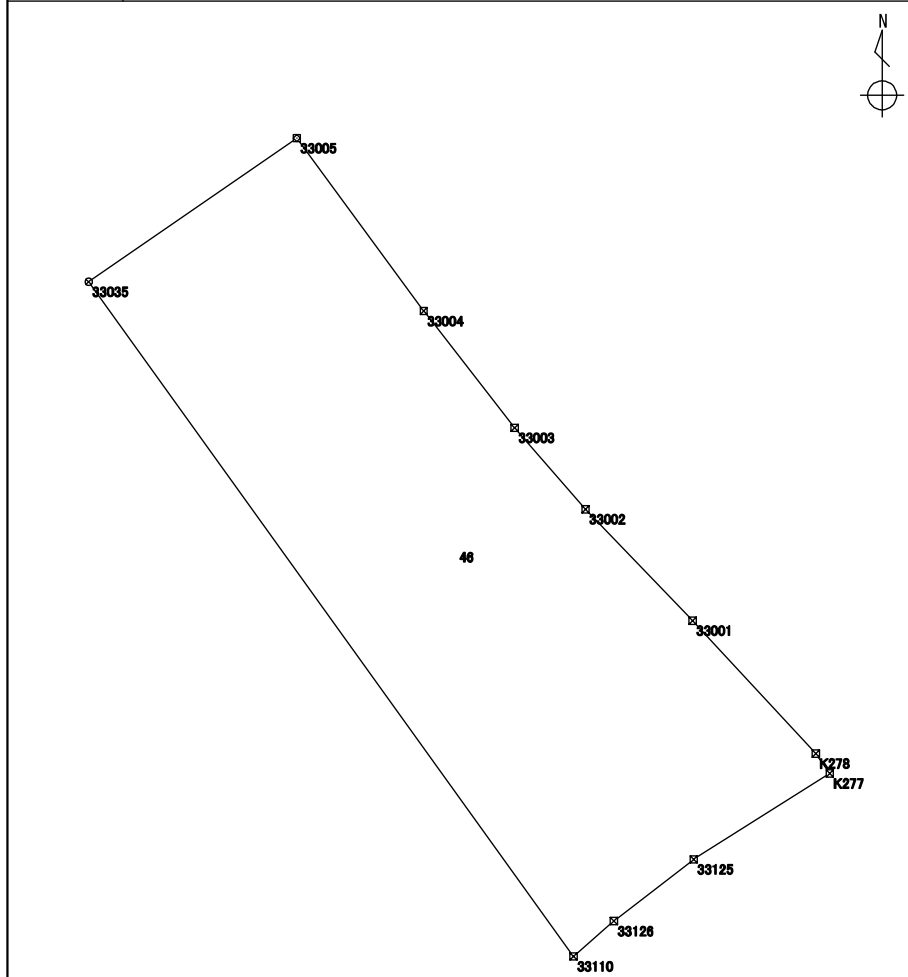

| 測点 | X座標 | Y座標 | 方向角 | 辺長 | 備考 |
|--------------|------------|------------|-----------|--------|----|
| | m | m | ° ' " | m | |
| 6521 : 33110 | 116126.667 | -15952.204 | 324 17 10 | 55.524 | |
| 5001 : 33035 | 116171.750 | -15984.616 | 55 22 12 | 16.907 | |
| 3786 : 33005 | 116181.358 | -15970.704 | 143 43 28 | 14.344 | |
| 3785 : 33004 | 116169.794 | -15962.217 | 141 58 43 | 9.893 | |
| 3774 : 33003 | 116162.000 | -15956.123 | 139 01 18 | 7.218 | |
| 3773 : 33002 | 116156.550 | -15951.389 | 136 08 59 | 10.326 | |
| 3772 : 33001 | 116149.103 | -15944.235 | 137 09 17 | 12.111 | |
| 3771 : K278 | 116140.223 | -15935.999 | 144 47 21 | 1.630 | |
| 3770 : K277 | 116138.891 | -15935.059 | 237 47 03 | 10.768 | |
| 6847 : 33125 | 116133.150 | -15944.170 | 232 15 47 | 6.739 | |
| 6848 : 33126 | 116129.025 | -15949.500 | 228 54 37 | 3.587 | |

| | | | | | |
|------|-----------------|-----|--|-----|--|
| 整理抄写 | 令和 2 年 10 月 1 日 | 記入者 | | 点検者 | |
|------|-----------------|-----|--|-----|--|

地積計算簿

| | | | | | | | | | |
|-----|---------|-------|-------|---|--|----|-----------------------|----|----|
| 地区名 | 七尾万行 | 大字 | 万行二丁目 | 字 | | 地番 | 47 | 地目 | |
| 所有者 | | 所有者住所 | | | | 面積 | 214.87 m ² | 点数 | 10 |
| 図葉名 | K0715-1 | | | | | | | | |

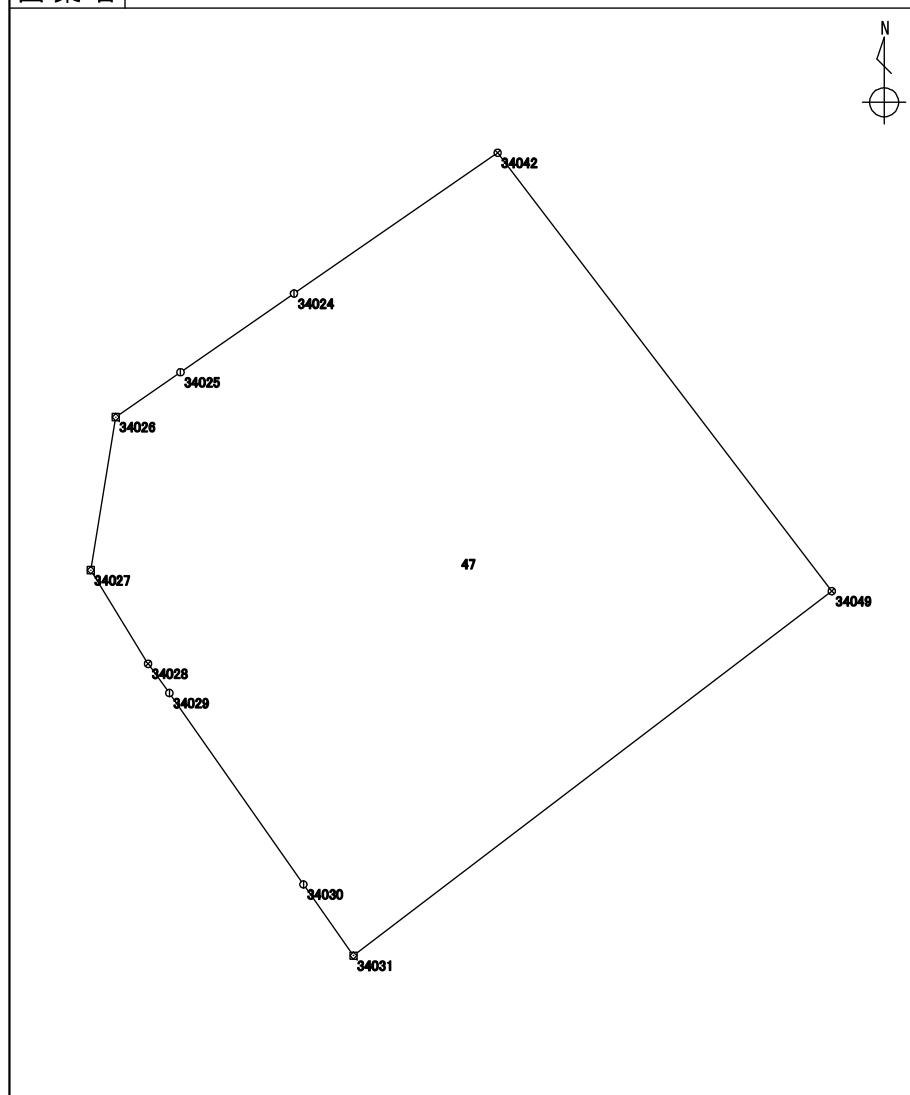

| 測点 | X座標 | Y座標 | 方向角 | 辺長 | 備考 |
|--------------|------------|------------|-----------|--------|----|
| | m | m | ° ' " | m | |
| 3443 : 34031 | 116175.546 | -15952.956 | 324 52 47 | 2.233 | |
| 3442 : 34030 | 116177.373 | -15954.241 | 324 59 32 | 5.994 | |
| 3441 : 34029 | 116182.283 | -15957.680 | 324 00 16 | 0.930 | |
| 3440 : 34028 | 116183.036 | -15958.227 | 328 26 11 | 2.817 | |
| 3439 : 34027 | 116185.437 | -15959.702 | 9 16 40 | 3.982 | |
| 3438 : 34026 | 116189.367 | -15959.060 | 55 16 21 | 2.022 | |
| 3437 : 34025 | 116190.519 | -15957.398 | 55 17 52 | 3.548 | |
| 3436 : 34024 | 116192.539 | -15954.481 | 55 21 43 | 6.353 | |
| 5537 : 34042 | 116196.150 | -15949.254 | 142 40 47 | 14.148 | |
| 5544 : 34049 | 116184.898 | -15940.676 | 232 42 30 | 15.435 | |

| | | | | | |
|------|-----------------|-----|--|-----|--|
| 整理抄写 | 令和 2 年 10 月 1 日 | 記入者 | | 点検者 | |
|------|-----------------|-----|--|-----|--|

地積計算簿

| | | | | | | | | | |
|-----|---------|-------|-------|---|--|----|-----------------------|----|---|
| 地区名 | 七尾万行 | 大字 | 万行二丁目 | 字 | | 地番 | 48 | 地目 | |
| 所有者 | | 所有者住所 | | | | 面積 | 217.59 m ² | 点数 | 9 |
| 図葉名 | K0715-1 | | | | | | | | |

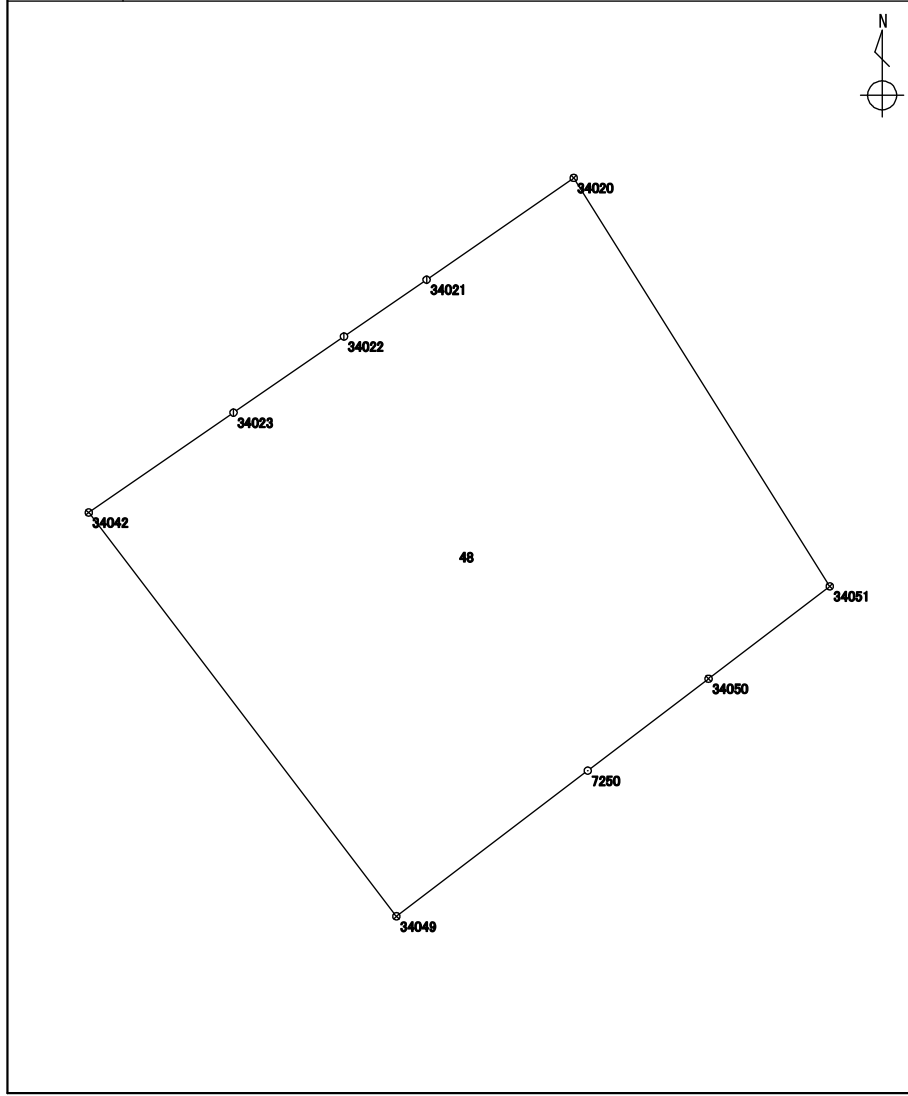

| 測点 | X座標 | Y座標 | 方向角 | 辺長 | 備考 |
|--------------|------------|------------|-----------|--------|----|
| | m | m | ° ' " | m | |
| 5544 : 34049 | 116184.898 | -15940.676 | 322 40 47 | 14.148 | |
| 5537 : 34042 | 116196.150 | -15949.254 | 55 22 01 | 4.903 | |
| 3435 : 34023 | 116198.937 | -15945.219 | 55 26 05 | 3.740 | |
| 3434 : 34022 | 116201.059 | -15942.139 | 55 30 49 | 2.794 | |
| 3433 : 34021 | 116202.641 | -15939.836 | 55 21 23 | 4.983 | |
| 3432 : 34020 | 116205.474 | -15935.736 | 147 53 39 | 13.432 | |
| 5546 : 34051 | 116194.096 | -15928.597 | 232 42 35 | 4.253 | |
| 5545 : 34050 | 116191.519 | -15931.981 | 232 42 56 | 4.229 | |
| 7250 : 7250 | 116188.957 | -15935.346 | 232 42 34 | 6.699 | |

| | | | | | |
|------|-----------------|-----|--|-----|--|
| 整理抄写 | 令和 2 年 10 月 1 日 | 記入者 | | 点検者 | |
|------|-----------------|-----|--|-----|--|

地積計算簿

| | | | | | | | | | |
|-----|---------|-------|-------|---|--|----|----------------------|----|---|
| 地区名 | 七尾万行 | 大字 | 万行二丁目 | 字 | | 地番 | 49 | 地目 | |
| 所有者 | | 所有者住所 | | | | 面積 | 39.71 m ² | 点数 | 4 |
| 図葉名 | K0715-1 | | | | | | | | |

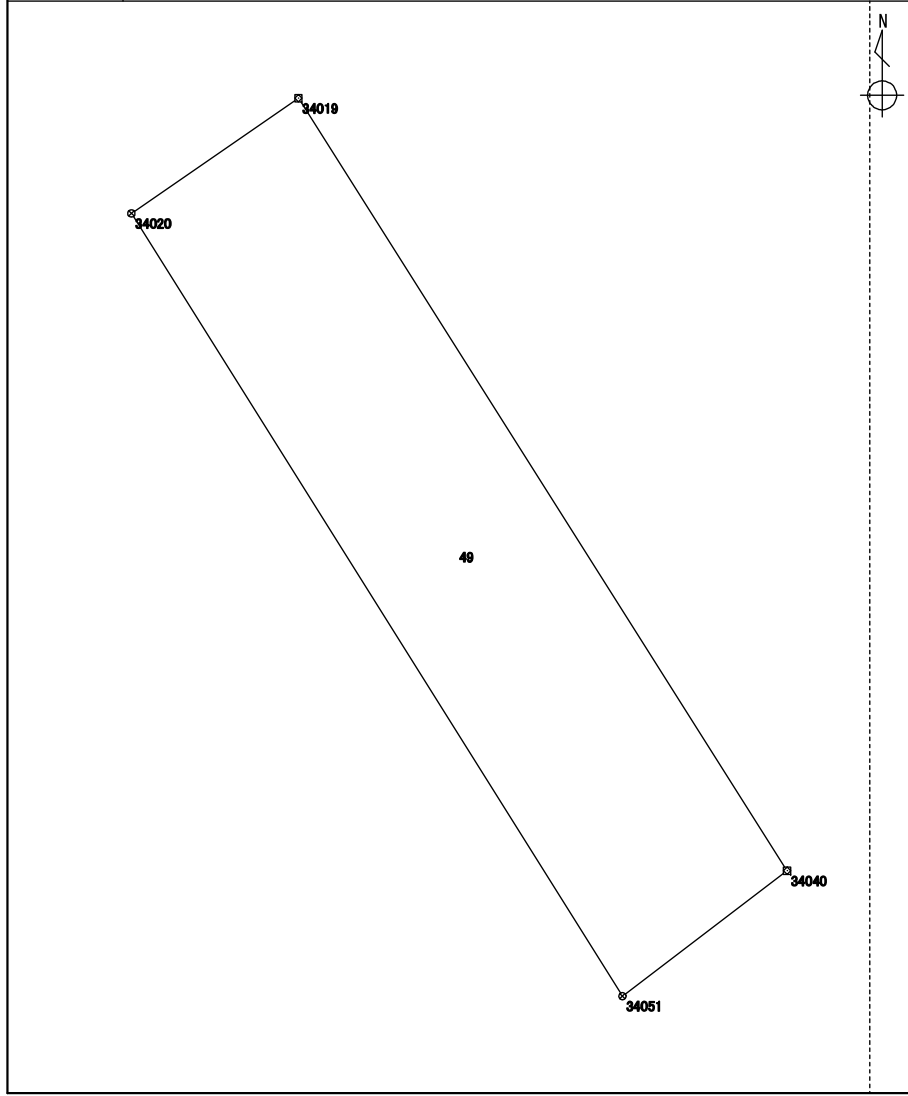

| 測点 | X座標 | Y座標 | 方向角 | 辺長 | 備考 |
|--------------|------------|------------|-----------|--------|----|
| | m | m | ° ' " | m | |
| 5546 : 34051 | 116194.096 | -15928.597 | 327 53 39 | 13.432 | |
| 3432 : 34020 | 116205.474 | -15935.736 | 55 23 00 | 2.950 | |
| 3733 : 34019 | 116207.150 | -15933.308 | 147 40 54 | 13.289 | |
| 3734 : 34040 | 116195.919 | -15926.203 | 232 42 40 | 3.009 | |

| | | | | | |
|------|-----------------|-----|--|-----|--|
| 整理抄写 | 令和 2 年 10 月 1 日 | 記入者 | | 点検者 | |
|------|-----------------|-----|--|-----|--|

地積計算簿

| | | | | | | | | | |
|-----|-----------------|-------|-------|---|--|----|-----------------------|----|---|
| 地区名 | 七尾万行 | 大字 | 万行二丁目 | 字 | | 地番 | 50 | 地目 | |
| 所有者 | | 所有者住所 | | | | 面積 | 168.42 m ² | 点数 | 8 |
| 図葉名 | K0715-1 K0715-2 | | | | | | | | |

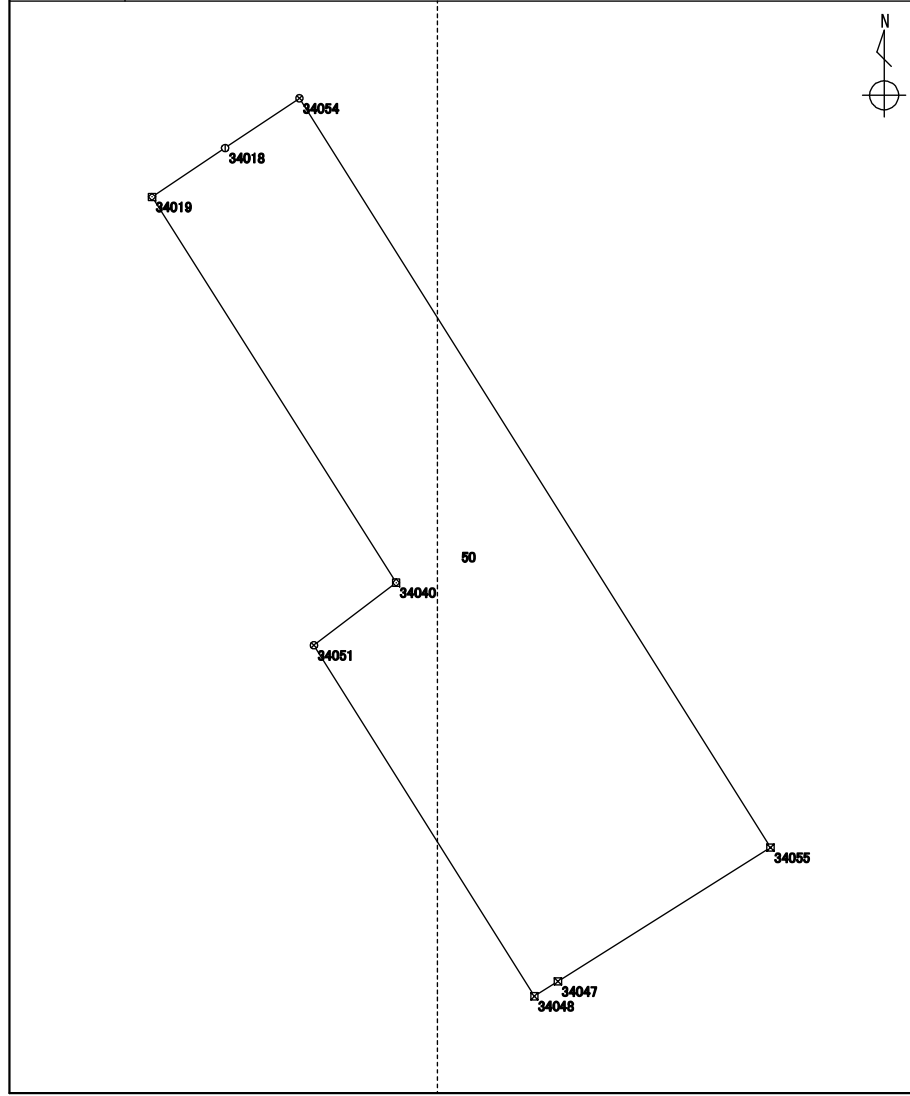

| 測点 | X座標 | Y座標 | 方向角 | 辺長 | 備考 |
|--------------|------------|------------|-----------|--------|----|
| | m | m | ° ' " | m | |
| 5543 : 34048 | 116183.883 | -15922.176 | 327 50 31 | 12.063 | |
| 5546 : 34051 | 116194.096 | -15928.597 | 52 42 40 | 3.009 | |
| 3734 : 34040 | 116195.919 | -15926.203 | 327 40 54 | 13.289 | |
| 3733 : 34019 | 116207.150 | -15933.308 | 56 13 23 | 2.561 | |
| 3732 : 34018 | 116208.574 | -15931.179 | 56 07 13 | 2.599 | |
| 6620 : 34054 | 116210.023 | -15929.021 | 147 50 19 | 25.772 | |
| 6621 : 34055 | 116188.205 | -15915.302 | 237 50 31 | 7.314 | |
| 5542 : 34047 | 116184.312 | -15921.494 | 237 49 44 | 0.805 | |

| | | | | | |
|------|-----------------|-----|--|-----|--|
| 整理抄写 | 令和 2 年 10 月 1 日 | 記入者 | | 点検者 | |
|------|-----------------|-----|--|-----|--|