

地積計算簿

地区名	七尾万行	大字	万行二丁目	字		地番	251	地目	
所有者		所有者住所				面積	42.75 m ²	点数	4
図葉名	L0711-3								

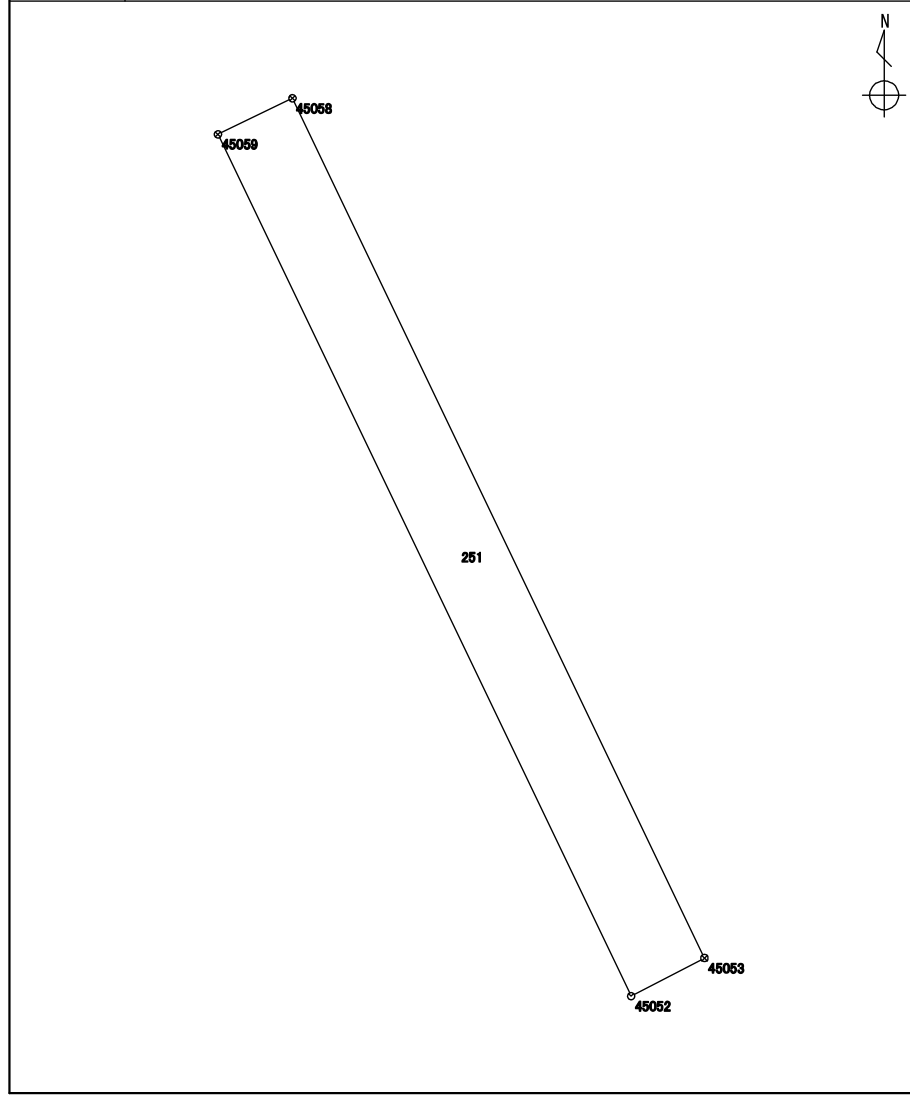

測点	X座標	Y座標	方向角	辺長	備考
	m	m	° ' "	m	
6253 : 45052	116042.393	-15666.081	334 23 11	22.248	
6266 : 45059	116062.455	-15675.699	64 06 51	1.924	
6259 : 45058	116063.295	-15673.968	154 23 15	22.196	
6254 : 45053	116043.280	-15664.373	242 33 22	1.924	

整理抄写	令和2年10月1日	記入者		点検者	
------	-----------	-----	--	-----	--

地積計算簿

地区名	七尾万行	大字	万行二丁目	字		地番	252	地目	
所有者		所有者住所				面積	42.15 m ²	点数	5
図葉名	L0711-3								

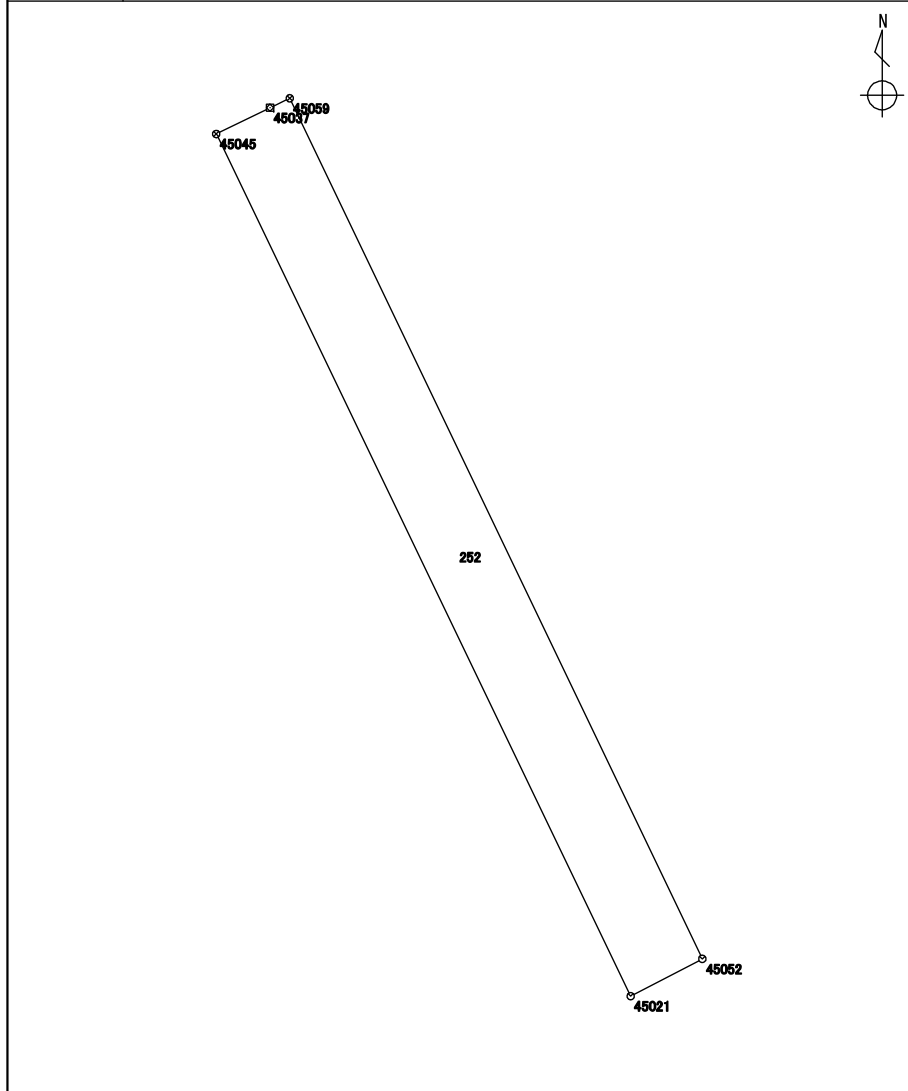

測点	X座標	Y座標	方向角	辺長	備考
	m	m	° ' "	m	
1716 : 45021	116041.525	-15667.751	334 19 40	22.298	
5730 : 45045	116061.622	-15677.411	64 02 34	1.391	
1792 : 45037	116062.231	-15676.160	64 05 06	0.512	
6266 : 45059	116062.455	-15675.699	154 23 11	22.248	
6253 : 45052	116042.393	-15666.081	242 32 11	1.882	

整理抄写	令和 2 年 10 月 1 日	記入者		点検者	
------	-----------------	-----	--	-----	--

地積計算簿

地区名	七尾万行	大字	万行二丁目	字		地番	253	地目	
所有者		所有者住所				面積	41.58 m ²	点数	4
図葉名	L0711-3								

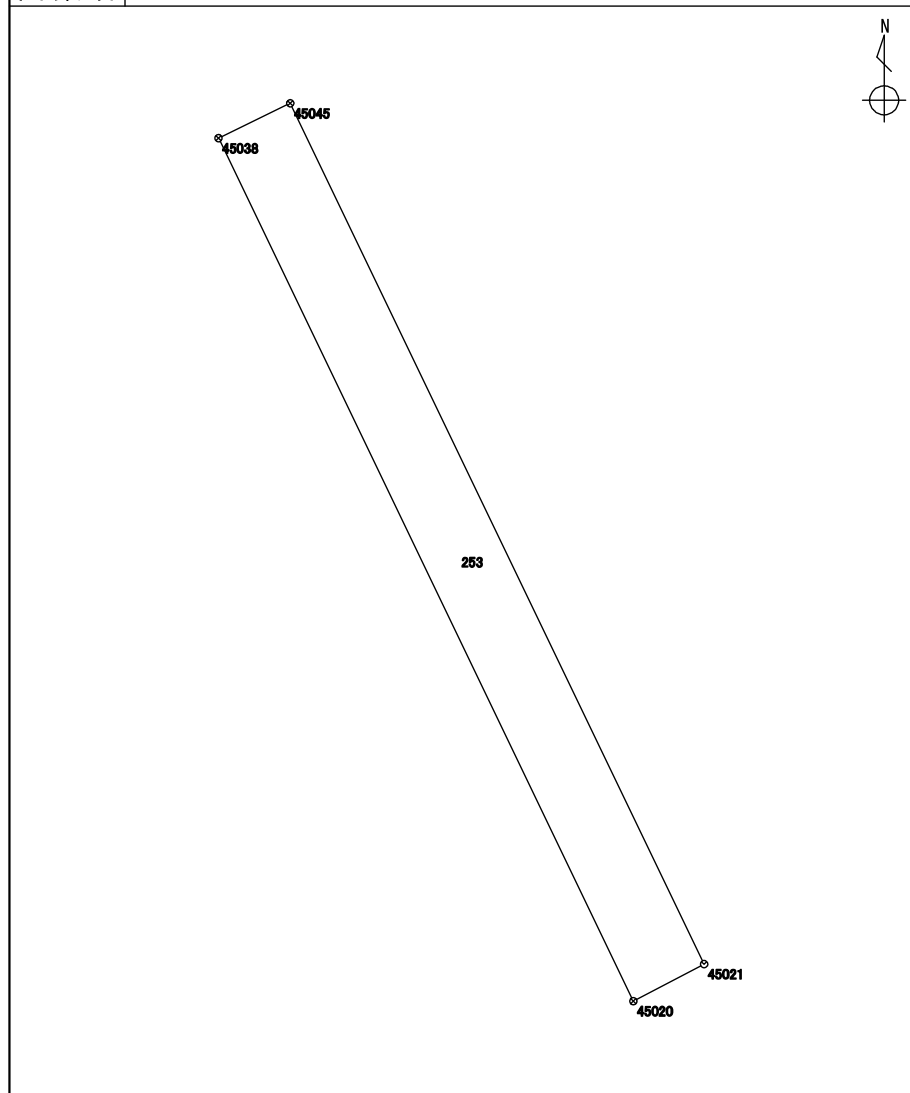

測点	X座標	Y座標	方向角	辺長	備考
	m	m	° ' "	m	
1715 : 45020	116040.662	-15669.403	334 19 41	22.351	
1737 : 45038	116060.807	-15679.086	64 03 14	1.862	
5730 : 45045	116061.622	-15677.411	154 19 40	22.298	
1716 : 45021	116041.525	-15667.751	242 25 03	1.863	

整理抄写	令和 2 年 10 月 1 日	記入者		点検者	
------	-----------------	-----	--	-----	--

地積計算簿

地区名	七尾万行	大字	万行二丁目	字		地番	254	地目	
所有者		所有者住所				面積	56.25 m ²	点数	4
図葉名	L0711-3								

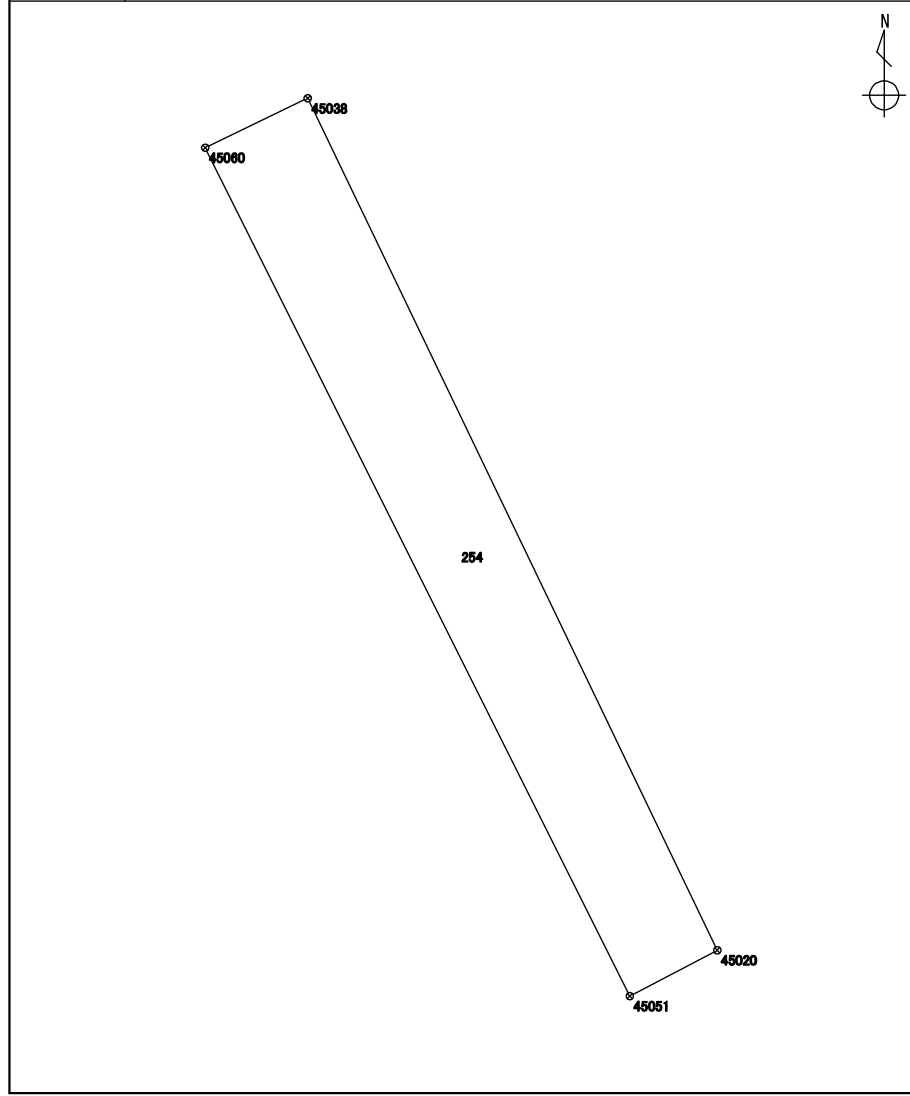

測点	X座標	Y座標	方向角	辺長	備考
	m	m	° ' "	m	
6252 : 45051	116039.576	-15671.469	333 24 39	22.433	
6267 : 45060	116059.637	-15681.510	64 14 05	2.691	
1737 : 45038	116060.807	-15679.086	154 19 41	22.351	
1715 : 45020	116040.662	-15669.403	242 16 16	2.334	

整理抄写	令和2年10月1日	記入者		点検者	
------	-----------	-----	--	-----	--

地積計算簿

地区名	七尾万行	大字	万行二丁目	字		地番	255	地目	
所有者		所有者住所				面積	40.19 m ²	点数	4
図葉名	L0711-3								

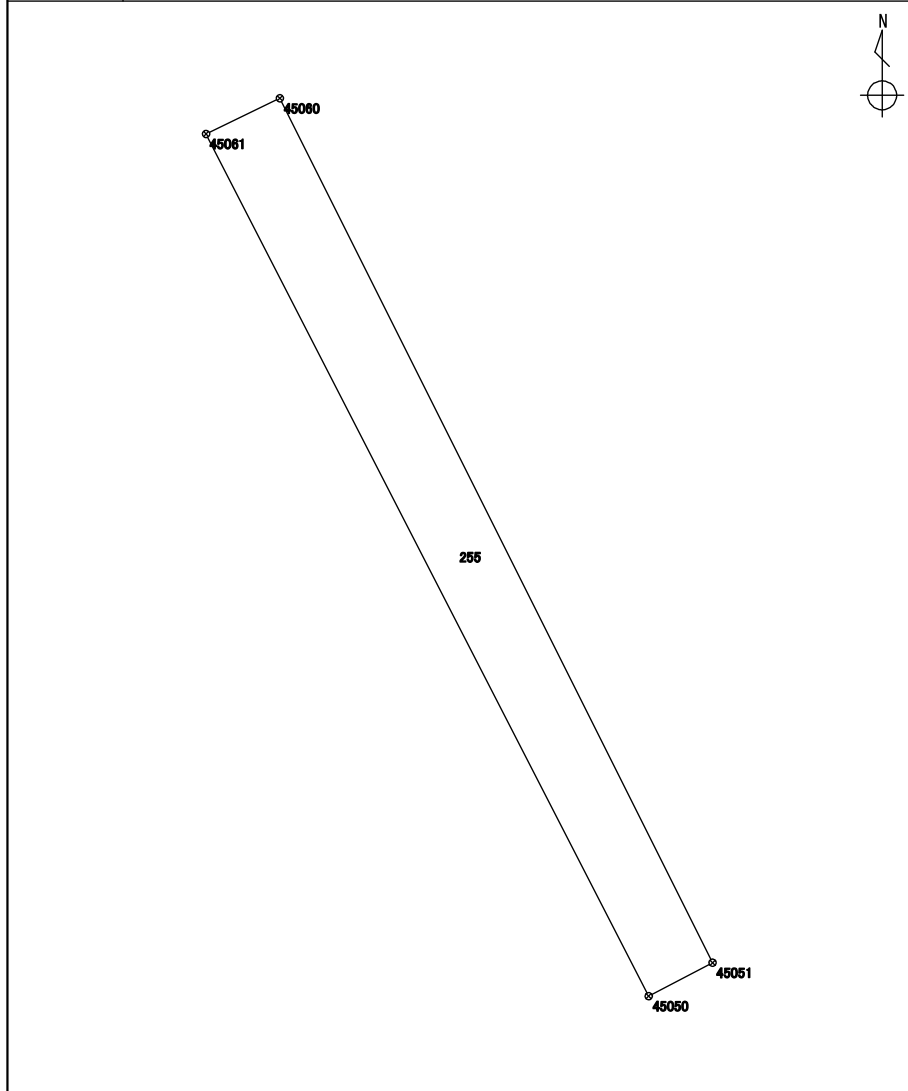

測点	X座標	Y座標	方向角	辺長	備考
	m	m	° ' "	m	
6249 : 45050	116038.798	-15672.950	332 48 55	22.494	
6268 : 45061	116058.808	-15683.227	64 13 40	1.906	
6267 : 45060	116059.637	-15681.510	153 24 39	22.433	
6252 : 45051	116039.576	-15671.469	242 17 10	1.672	

整理抄写	令和2年10月1日	記入者		点検者	
------	-----------	-----	--	-----	--

地積計算簿

地区名	七尾万行	大字	万行二丁目	字		地番	256	地目	
所有者		所有者住所				面積	29.99 m ²	点数	5
図葉名	L0711-3								

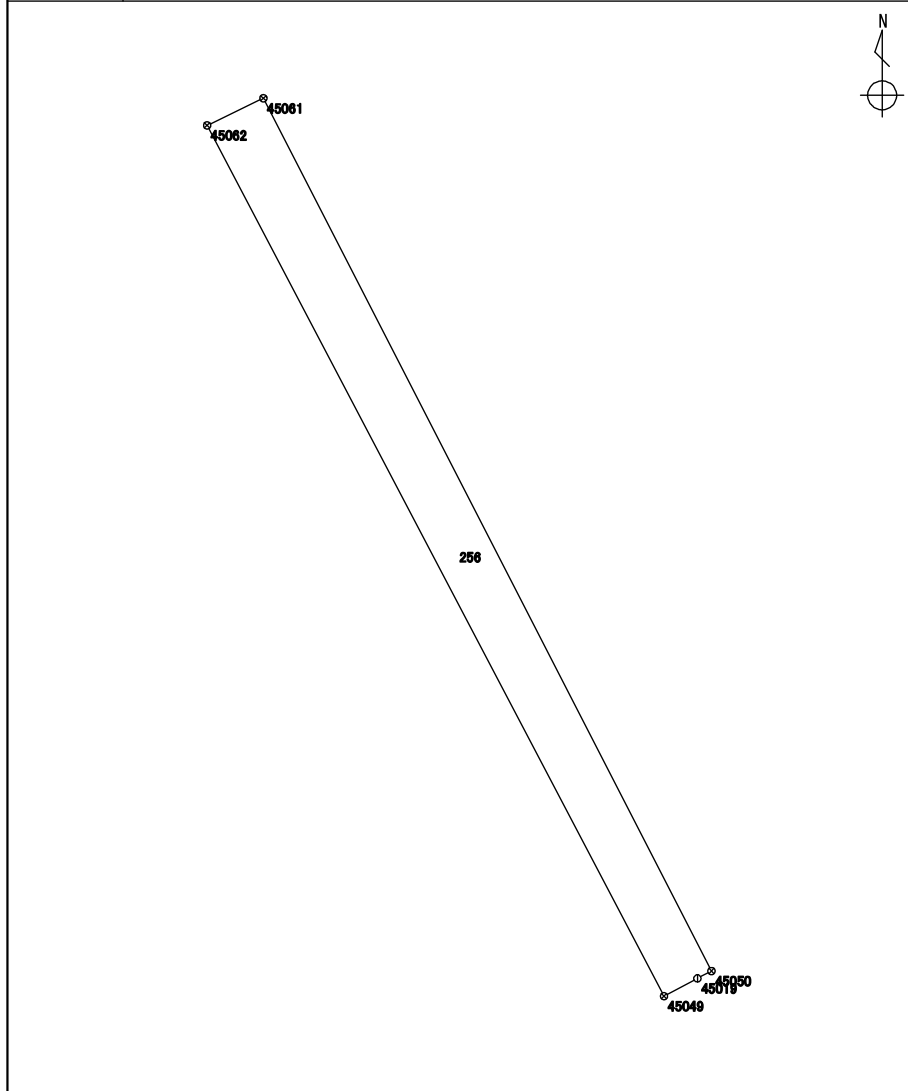

測点	X座標	Y座標	方向角	辺長	備考
	m	m	° ' "	m	
6248 : 45049	116038.222	-15674.039	332 18 23	22.545	
6269 : 45062	116058.185	-15684.517	64 13 19	1.432	
6268 : 45061	116058.808	-15683.227	152 48 55	22.494	
6249 : 45050	116038.798	-15672.950	242 10 05	0.364	
1734 : 45019	116038.628	-15673.272	242 06 22	0.867	

整理抄写	令和2年10月1日	記入者		点検者	
------	-----------	-----	--	-----	--

地積計算簿

地区名	七尾万行	大字	万行二丁目	字		地番	257	地目	
所有者		所有者住所				面積	83.97 m ²	点数	5
図葉名	L0711-3								

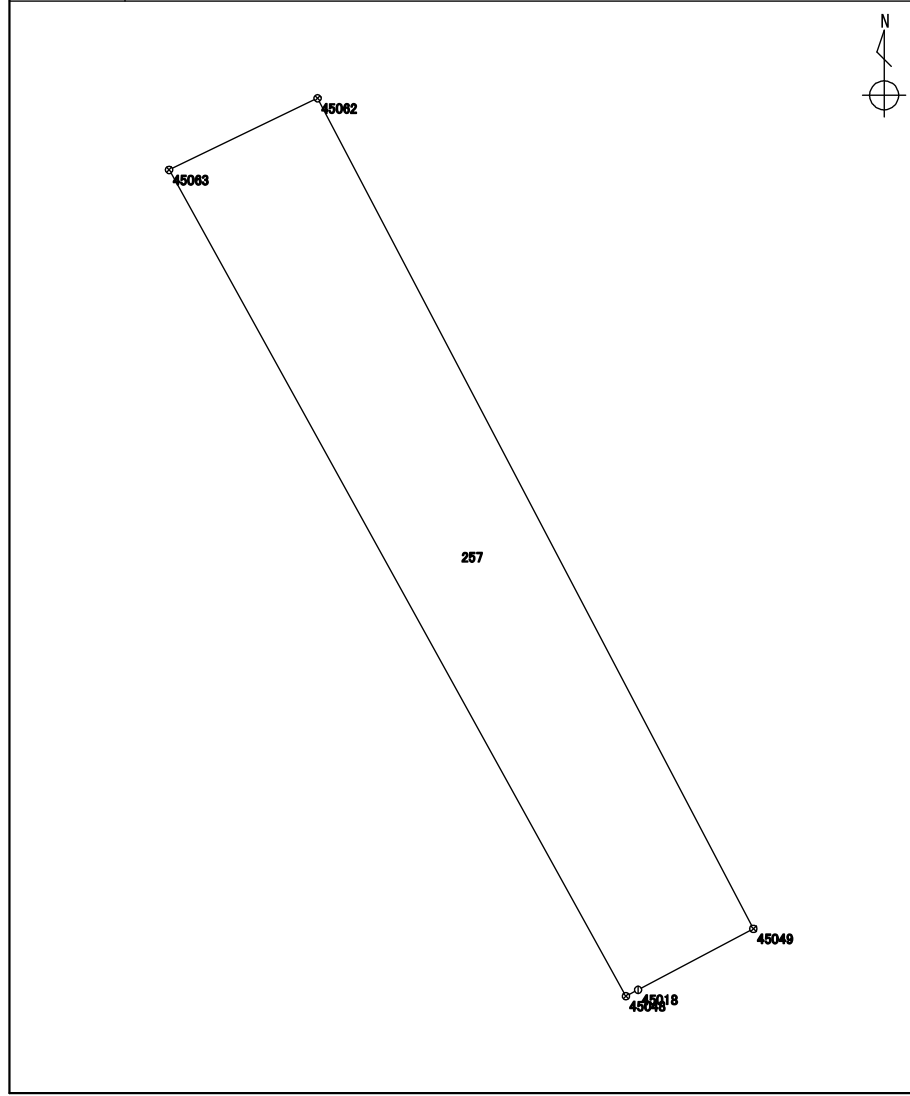

測点	X座標	Y座標	方向角	辺長	備考
	m	m	° ' "	m	
6247 : 45048	116036.602	-15677.105	331 03 52	22.694	
6280 : 45063	116056.463	-15688.085	64 14 13	3.961	
6269 : 45062	116058.185	-15684.517	152 18 23	22.545	
6248 : 45049	116038.222	-15674.039	242 07 11	3.137	
1733 : 45018	116036.755	-15676.812	242 25 38	0.330	

整理抄写	令和2年10月1日	記入者		点検者	
------	-----------	-----	--	-----	--

地積計算簿

地区名	七尾万行	大字	万行二丁目	字		地番	258	地目	
所有者		所有者住所				面積	33.99 m ²	点数	5
図葉名	L0711-3								

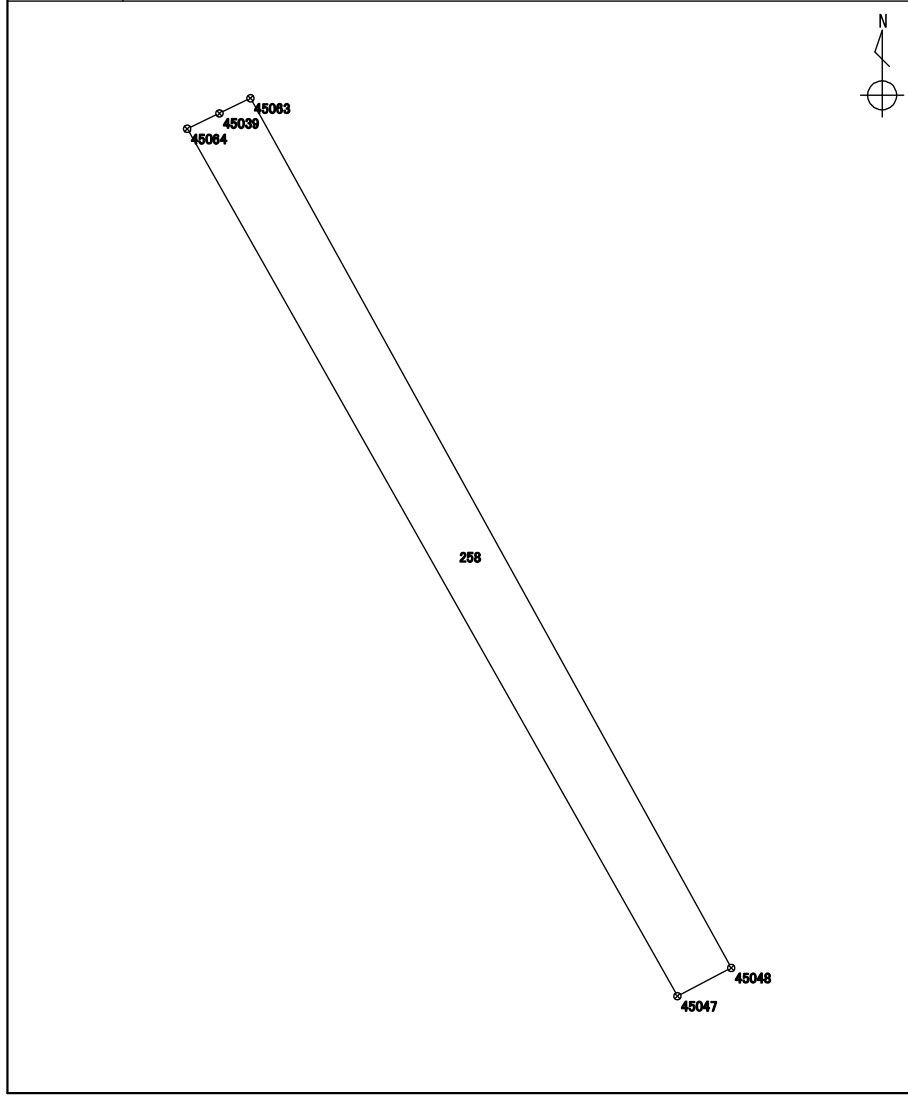

測点	X座標	Y座標	方向角	辺長	備考
	m	m	° ' "	m	
6246 : 45047	116035.958	-15678.336	330 31 20	22.750	
6281 : 45064	116055.763	-15689.531	64 09 24	0.816	
1738 : 45039	116056.119	-15688.796	64 10 52	0.789	
6280 : 45063	116056.463	-15688.085	151 03 52	22.694	
6247 : 45048	116036.602	-15677.105	242 23 01	1.389	

整理抄写	令和 2 年 10 月 1 日	記入者		点検者	
------	-----------------	-----	--	-----	--

地積計算簿

地区名	七尾万行	大字	万行二丁目	字		地番	259	地目	
所有者		所有者住所				面積	193.99 m ²	点数	6
図葉名	L0711-3								

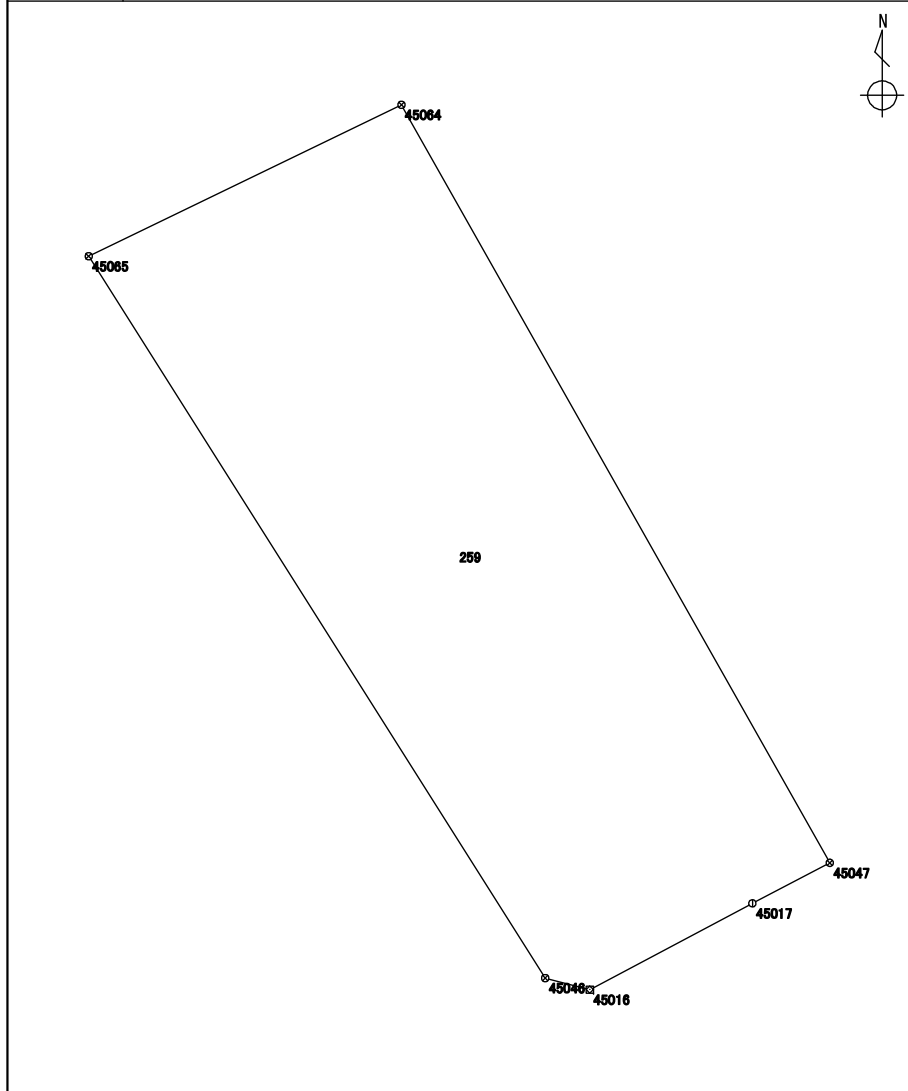

測点	X座標	Y座標	方向角	辺長	備考
	m	m	° ' "	m	
6245 : 45046	116032.949	-15685.774	327 41 00	22.312	
6282 : 45065	116051.805	-15697.702	64 09 17	9.079	
6281 : 45064	116055.763	-15689.531	150 31 20	22.750	
6246 : 45047	116035.958	-15678.336	242 22 08	2.283	
1732 : 45017	116034.899	-15680.359	242 03 56	4.809	
1731 : 45016	116032.646	-15684.608	284 34 01	1.204	

整理抄写	令和2年10月1日	記入者		点検者	
------	-----------	-----	--	-----	--

地積計算簿

地区名	七尾万行	大字	万行二丁目	字		地番	260	地目	
所有者		所有者住所				面積	43.00 m ²	点数	4
図葉名	L0711-3								

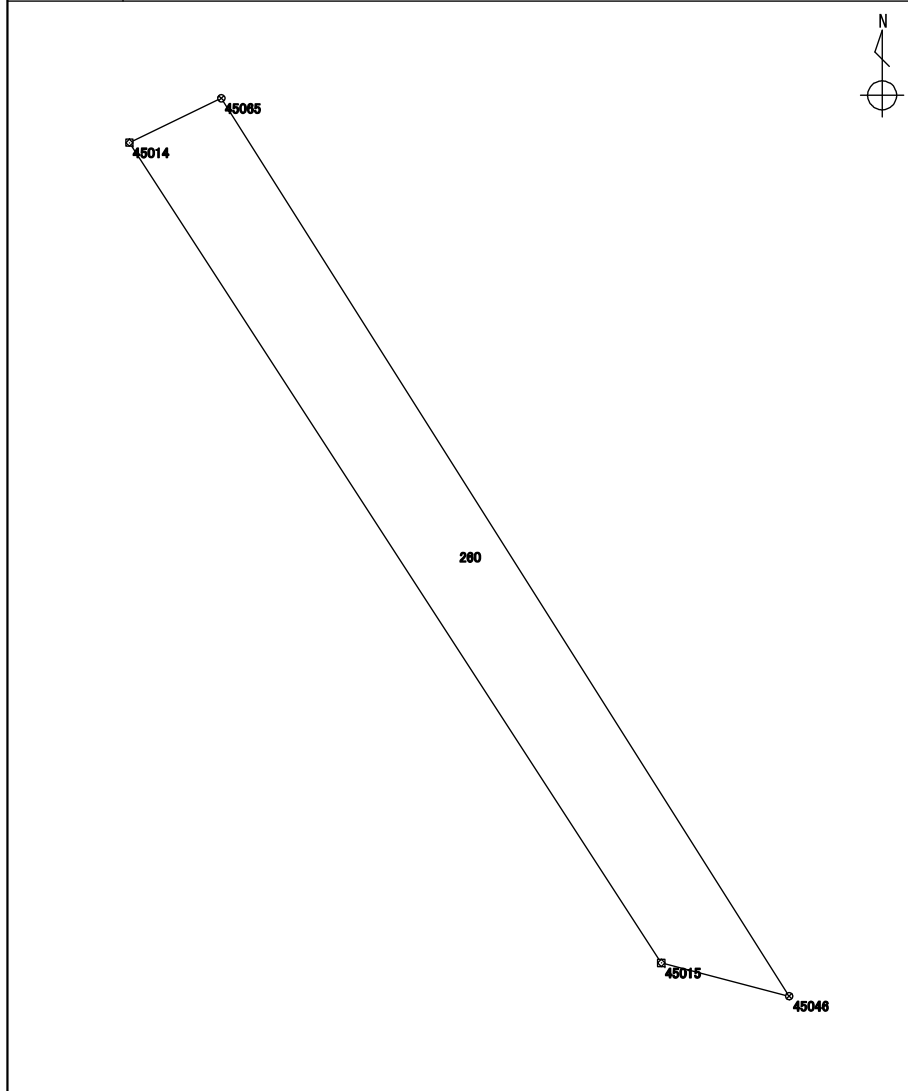

測点	X座標	Y座標	方向角	辺長	備考
	m	m	° ' "	m	
1730 : 45015	116033.647	-15688.460	327 01 47	20.529	
1729 : 45014	116050.870	-15699.632	64 09 07	2.144	
6282 : 45065	116051.805	-15697.702	147 41 00	22.312	
6245 : 45046	116032.949	-15685.774	284 34 01	2.775	

整理抄写	令和 2 年 10 月 1 日	記入者		点検者	
------	-----------------	-----	--	-----	--

地積計算簿

地区名	七尾万行	大字	万行二丁目	字		地番	261	地目	
所有者		所有者住所				面積	17.09 m ²	点数	4
図葉名	L0711-3								

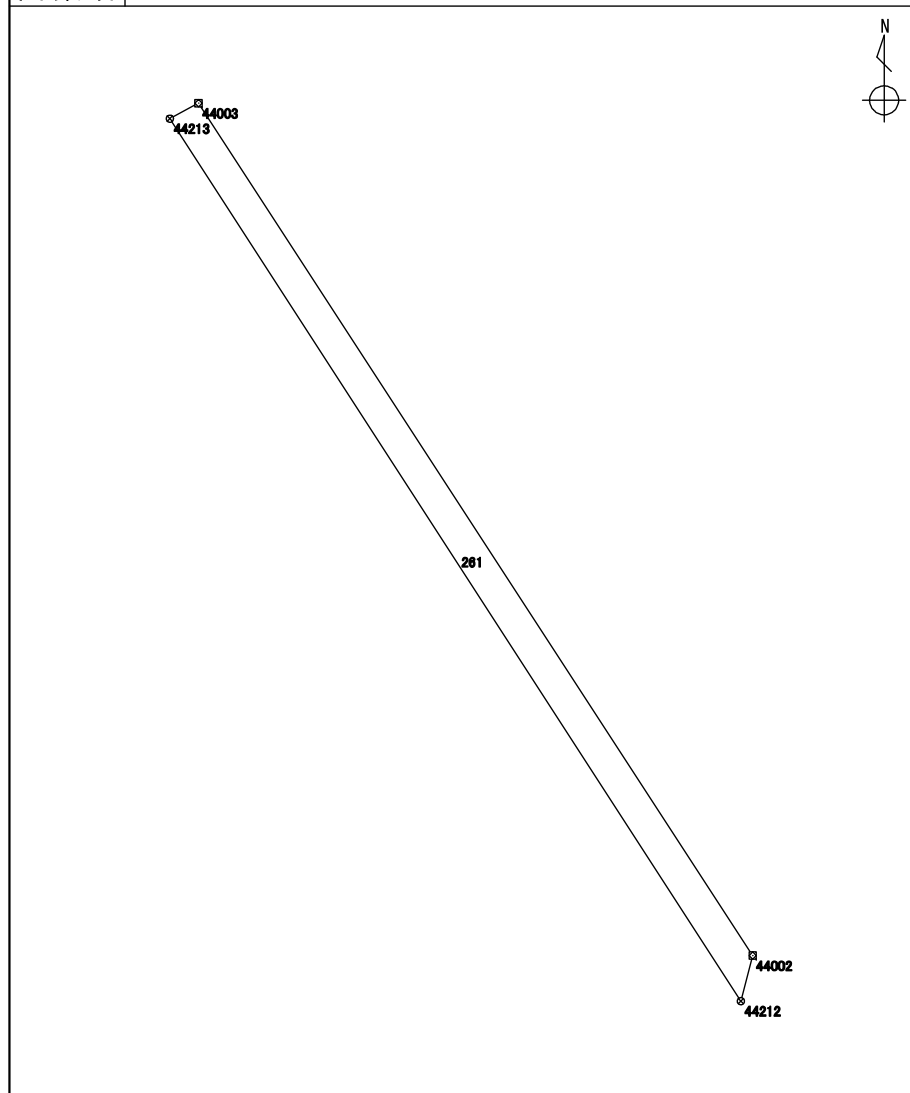

測点	X座標	Y座標	方向角	辺長	備考
	m	m	° ' "	m	
6206 : 44212	116029.992	-15694.133	327 05 38	23.371	
6207 : 44213	116049.614	-15706.830	61 43 53	0.722	
1740 : 44003	116049.956	-15706.194	146 58 30	22.605	
1728 : 44002	116031.003	-15693.874	194 22 09	1.043	

整理抄写	令和 2 年 10 月 1 日	記入者		点検者	
------	-----------------	-----	--	-----	--

地積計算簿

地区名	七尾万行	大字	万行二丁目	字		地番	262	地目	
所有者		所有者住所				面積	37.21 m ²	点数	4
図葉名	L0711-3								

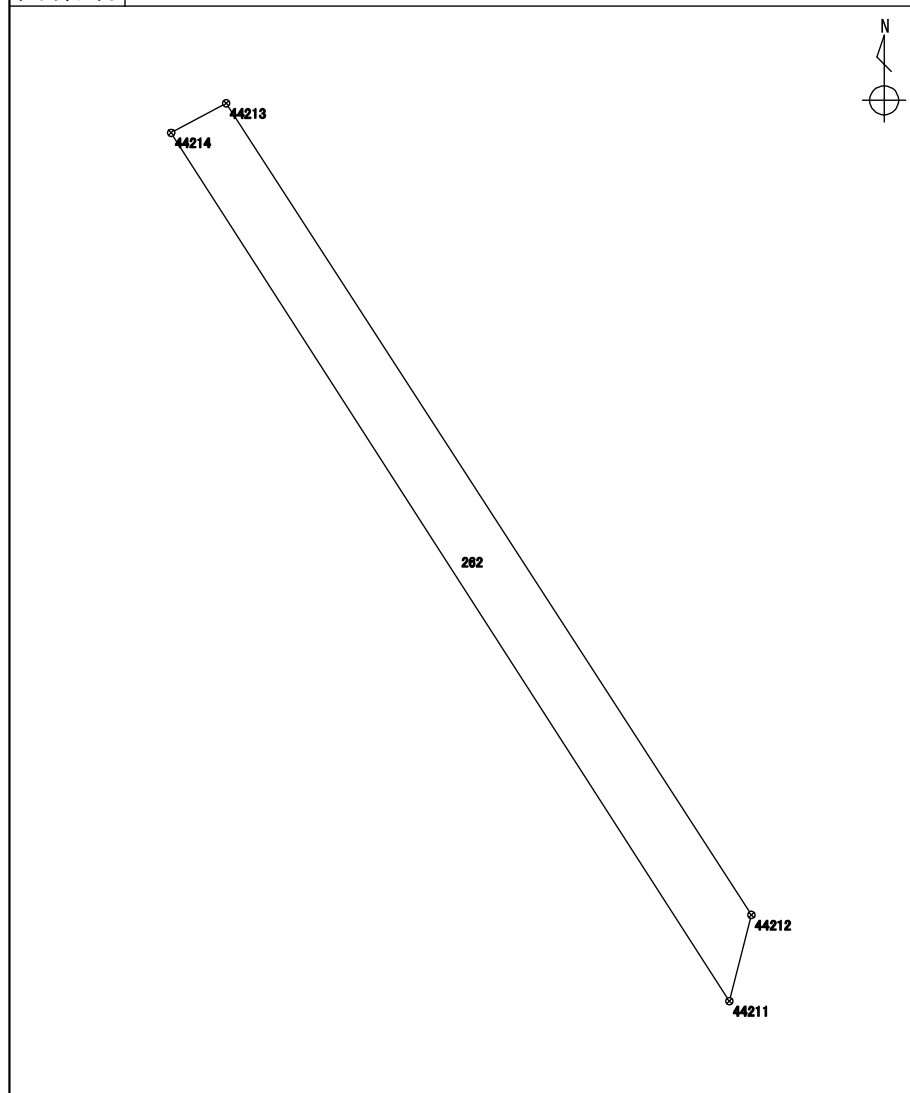

測点	X座標	Y座標	方向角	辺長	備考
	m	m	° ' "	m	
6205 : 44211	116027.909	-15694.665	327 15 50	24.953	
6208 : 44214	116048.899	-15708.159	61 43 11	1.509	
6207 : 44213	116049.614	-15706.830	147 05 38	23.371	
6206 : 44212	116029.992	-15694.133	194 19 38	2.149	

整理抄写	令和 2 年 10 月 1 日	記入者		点検者	
------	-----------------	-----	--	-----	--

地積計算簿

地区名	七尾万行	大字	万行二丁目	字		地番	263	地目	
所有者		所有者住所				面積	26.14 m ²	点数	5
図葉名	L0711-3								

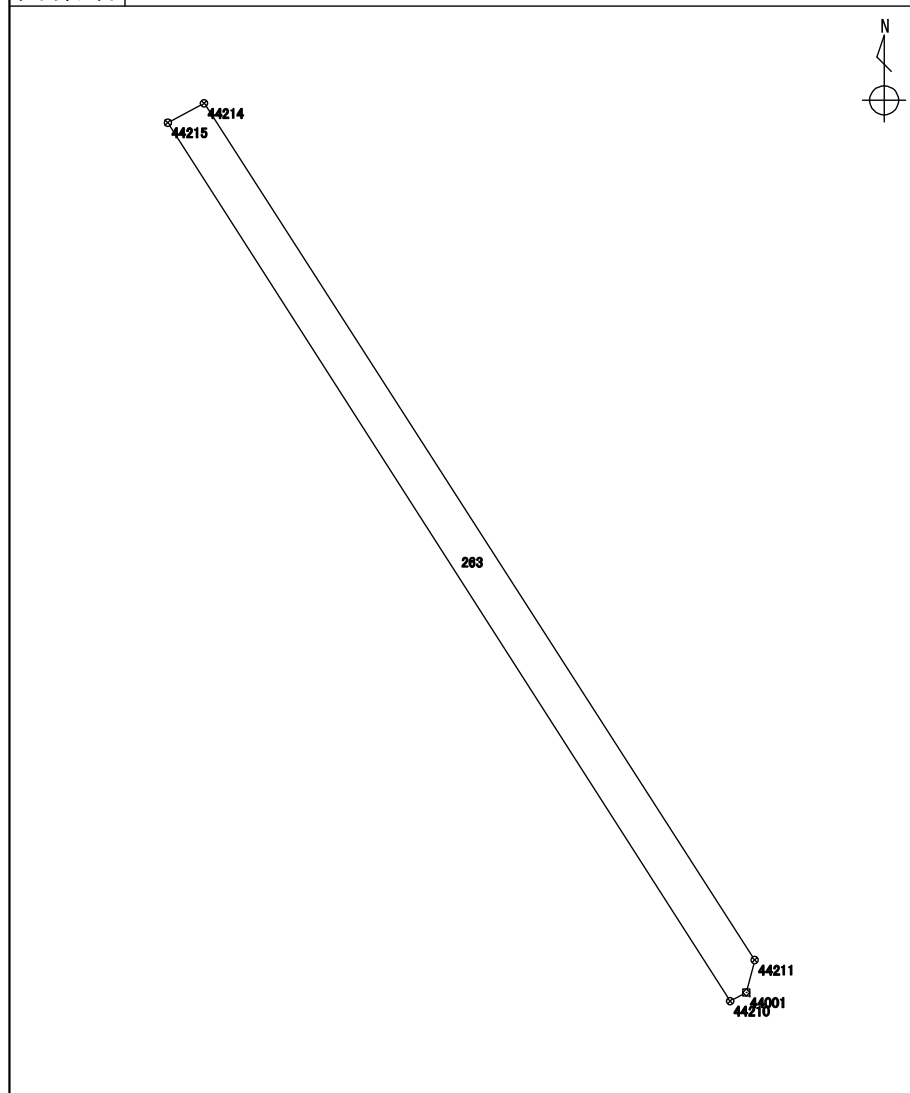

測点	X座標	Y座標	方向角	辺長	備考
	m	m	° ' "	m	
6204 : 44210	116026.899	-15695.269	327 22 24	25.554	
6209 : 44215	116048.421	-15709.047	61 42 25	1.008	
6208 : 44214	116048.899	-15708.159	147 15 50	24.953	
6205 : 44211	116027.909	-15694.665	194 20 24	0.823	
1727 : 44001	116027.111	-15694.869	242 04 35	0.452	

整理抄写	令和2年10月1日	記入者		点検者	
------	-----------	-----	--	-----	--

地積計算簿

地区名	七尾万行	大字	万行二丁目	字		地番	264	地目	
所有者		所有者住所				面積	26.14 m ²	点数	4
図葉名	L0711-3								

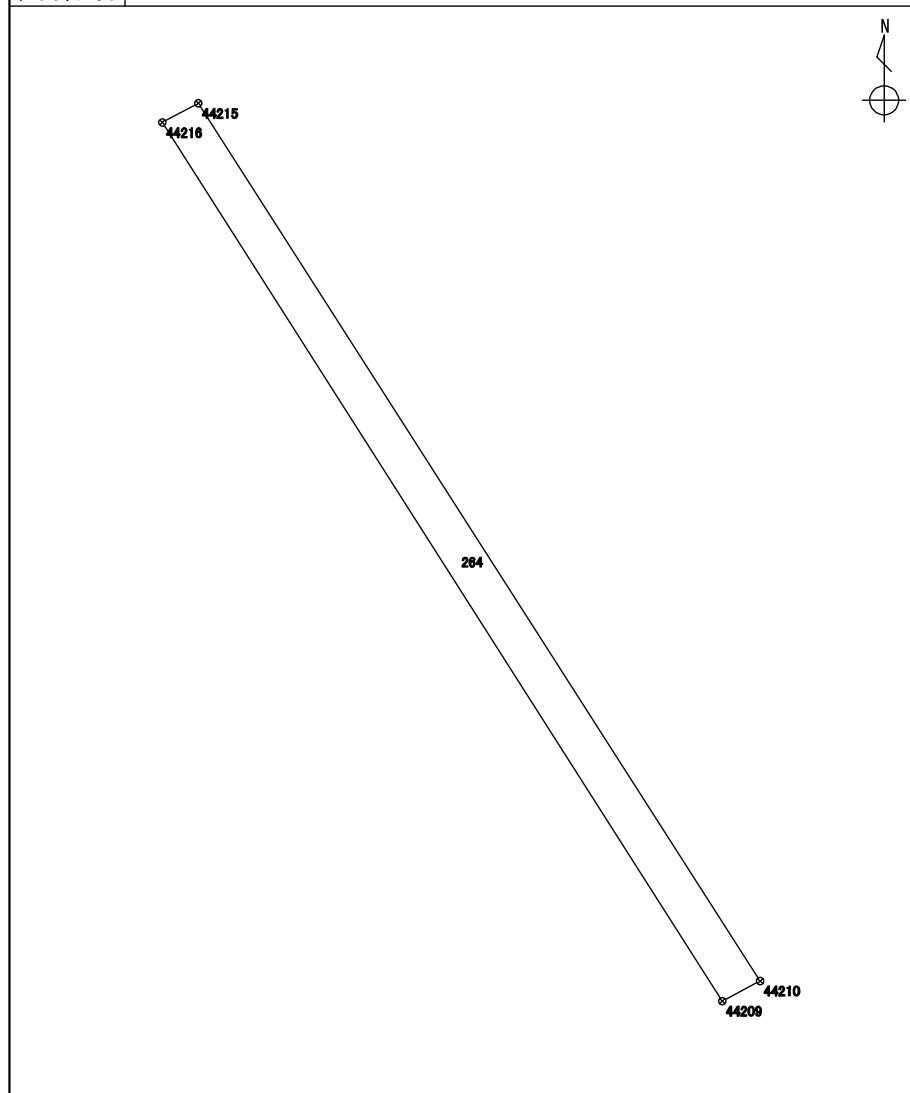

測点	X座標	Y座標	方向角	辺長	備考
	m	m	° ' "	m	
6199 : 44209	116026.405	-15696.199	327 29 29	25.545	
6226 : 44216	116047.948	-15709.928	61 46 09	0.999	
6209 : 44215	116048.421	-15709.047	147 22 24	25.554	
6204 : 44210	116026.899	-15695.269	242 01 25	1.053	

整理抄写	令和 2 年 10 月 1 日	記入者		点検者	
------	-----------------	-----	--	-----	--

地積計算簿

地区名	七尾万行	大字	万行二丁目	字		地番	265	地目	
所有者		所有者住所				面積	45.27 m ²	点数	4
図葉名	L0711-3								

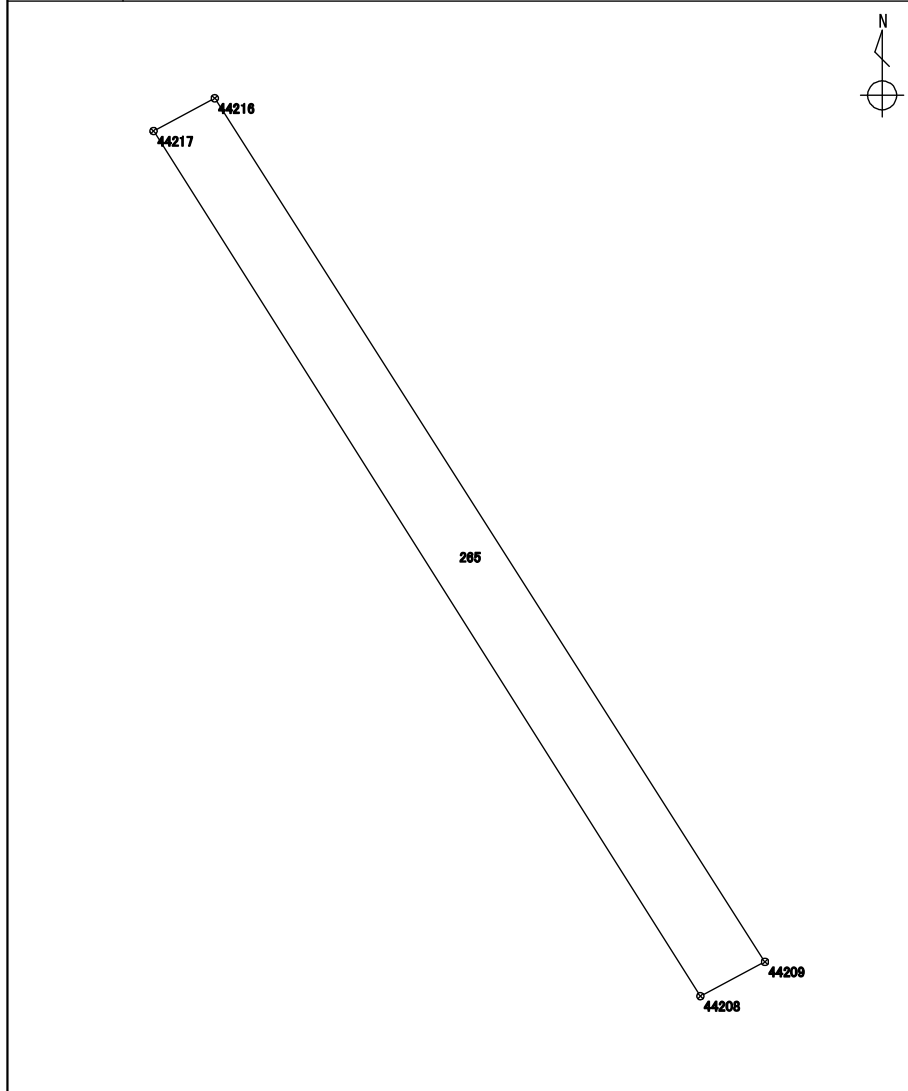

測点	X座標	Y座標	方向角	辺長	備考
	m	m	° ' "	m	
6198 : 44208	116025.549	-15697.812	327 42 16	25.529	
6227 : 44217	116047.129	-15711.452	61 44 47	1.730	
6226 : 44216	116047.948	-15709.928	147 29 29	25.545	
6199 : 44209	116026.405	-15696.199	242 02 44	1.826	

整理抄写	令和 2 年 10 月 1 日	記入者		点検者	
------	-----------------	-----	--	-----	--

地積計算簿

地区名	七尾万行	大字	万行二丁目	字		地番	266	地目	
所有者		所有者住所				面積	43.26 m ²	点数	4
図葉名	L0711-3								

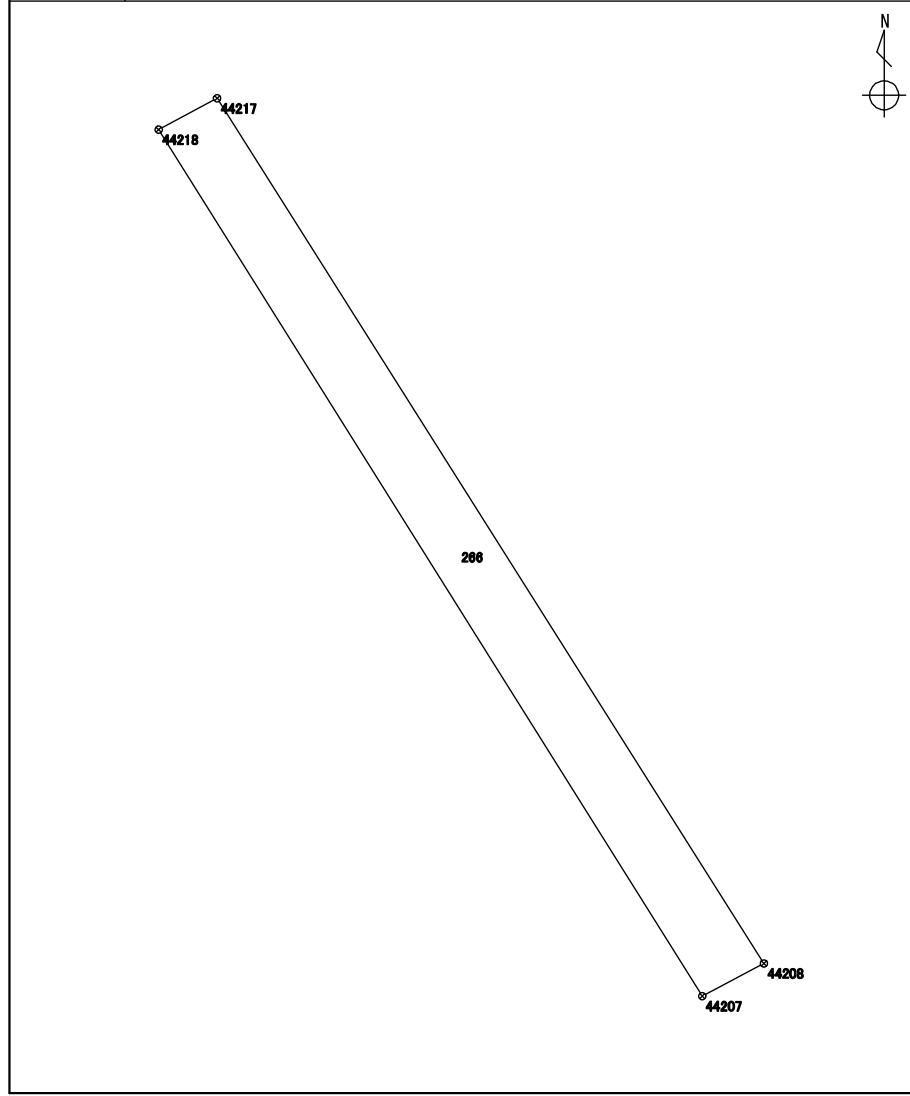

測点	X座標	Y座標	方向角	辺長	備考
	m	m	° ' "	m	
6197 : 44207	116024.732	-15699.351	327 53 41	25.513	
6228 : 44218	116046.344	-15712.911	61 43 05	1.656	
6227 : 44217	116047.129	-15711.452	147 42 16	25.529	
6198 : 44208	116025.549	-15697.812	242 02 16	1.742	

整理抄写	令和2年10月1日	記入者		点検者	
------	-----------	-----	--	-----	--

地積計算簿

地区名	七尾万行	大字	万行二丁目	字		地番	267	地目	
所有者		所有者住所				面積	54.33 m ²	点数	4
図葉名	L0711-3								

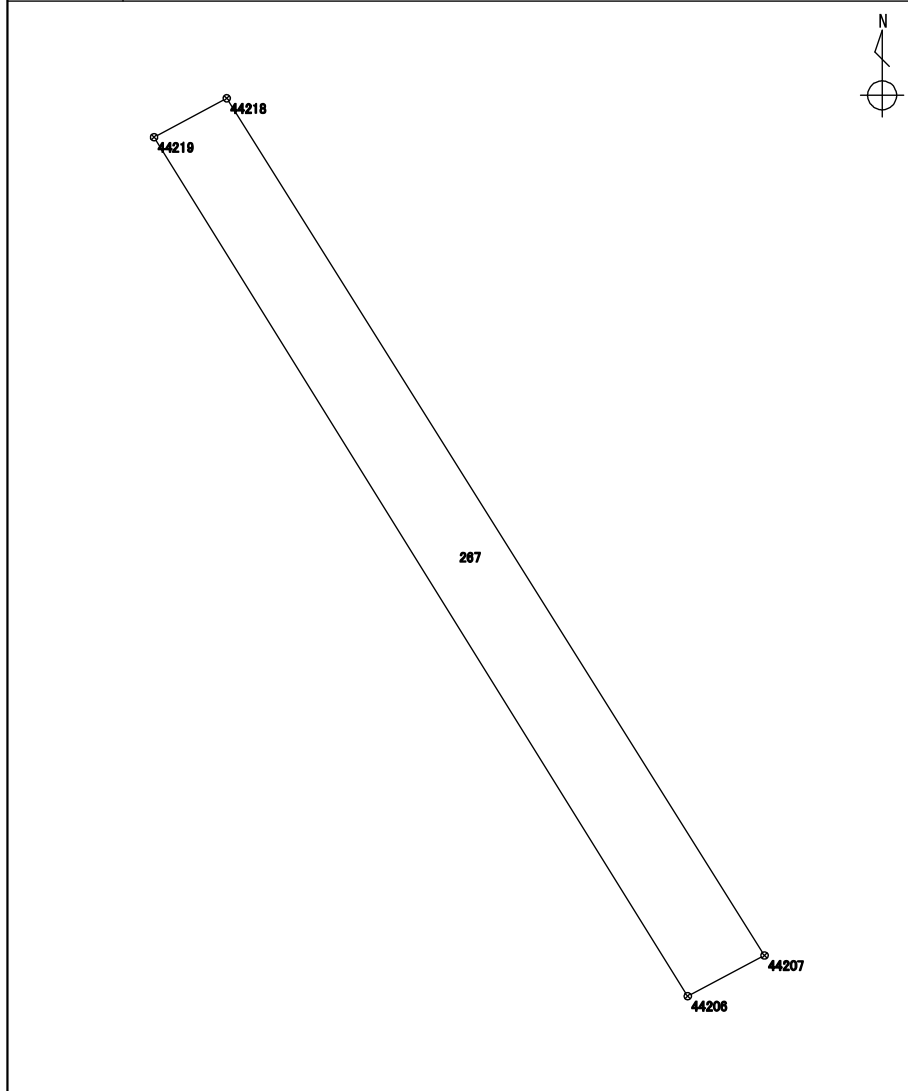

測点	X座標	Y座標	方向角	辺長	備考
	m	m	° ' "	m	
6196 : 44206	116023.705	-15701.287	328 08 41	25.493	
6229 : 44219	116045.359	-15714.742	61 43 18	2.079	
6228 : 44218	116046.344	-15712.911	147 53 41	25.513	
6197 : 44207	116024.732	-15699.351	242 03 19	2.191	

整理抄写	令和 2 年 10 月 1 日	記入者		点検者	
------	-----------------	-----	--	-----	--

地積計算簿

地区名	七尾万行	大字	万行二丁目	字		地番	268	地目	
所有者		所有者住所				面積	26.15 m ²	点数	5
図葉名	L0711-3								

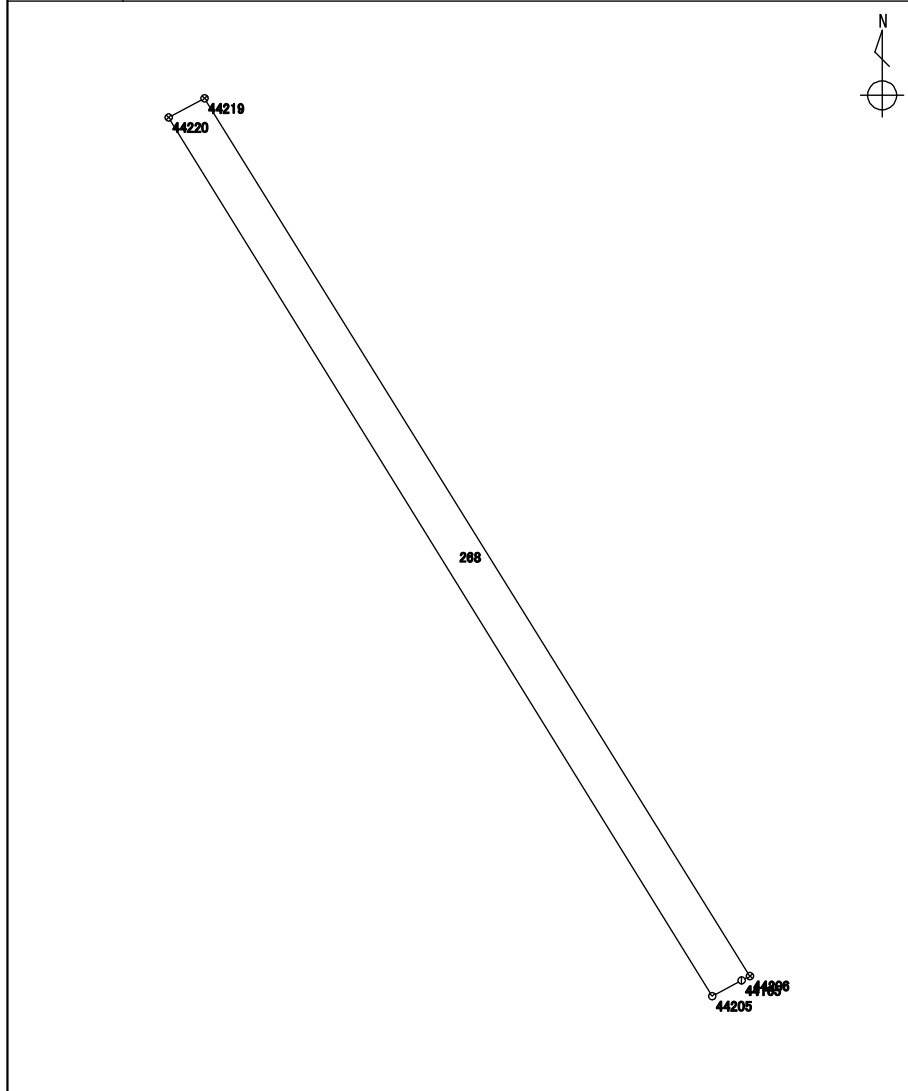

測点	X座標	Y座標	方向角	辺長	備考
	m	m	° ' "	m	
6195 : 44205	116023.208	-15702.215	328 15 17	25.489	
6242 : 44220	116044.884	-15715.626	61 44 58	1.003	
6229 : 44219	116045.359	-15714.742	148 08 41	25.493	
6196 : 44206	116023.705	-15701.287	242 00 00	0.232	
2665 : 44165	116023.596	-15701.492	241 46 47	0.820	

整理抄写	令和 2 年 10 月 1 日	記入者		点検者	
------	-----------------	-----	--	-----	--

地積計算簿

地区名	七尾万行	大字	万行二丁目	字		地番	269	地目	
所有者		所有者住所				面積	45.27 m ²	点数	4
図葉名	L0711-3								

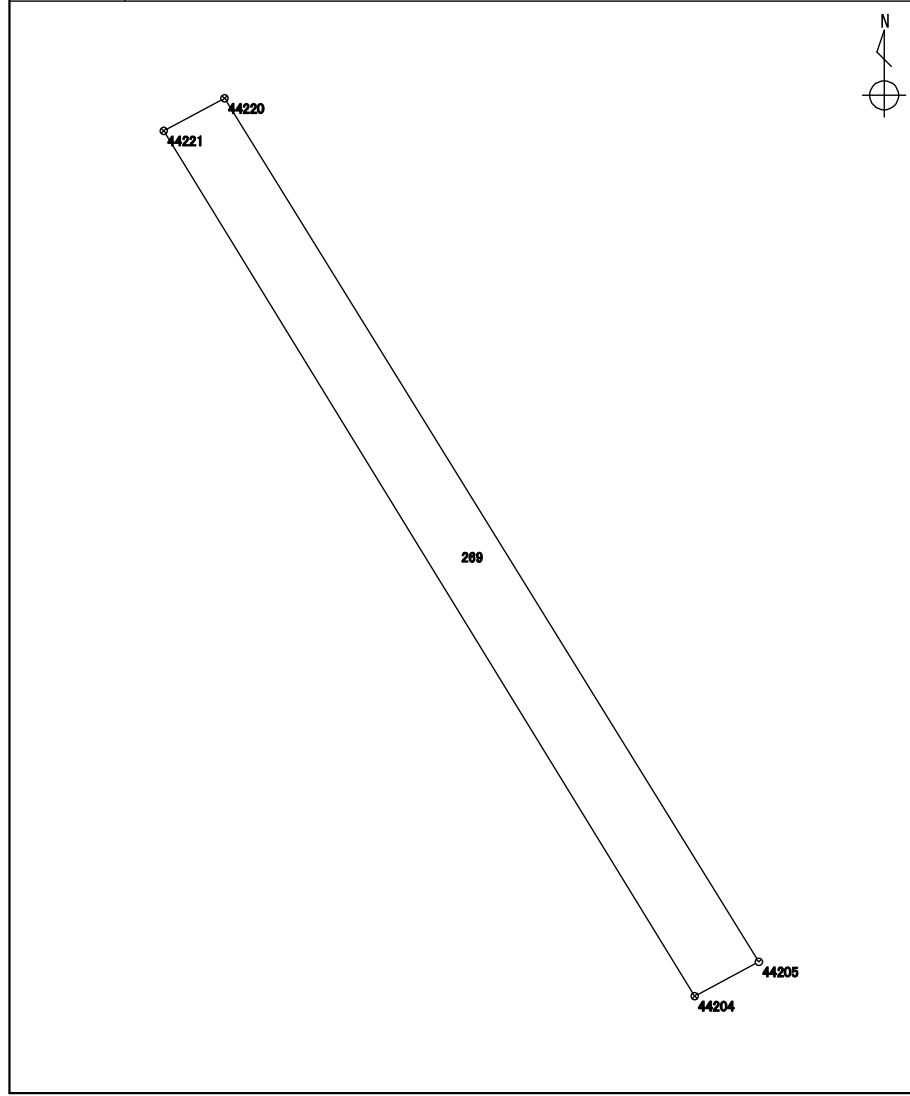

測点	X座標	Y座標	方向角	辺長	備考
	m	m	° ' "	m	
6194 : 44204	116022.346	-15703.825	328 27 50	25.480	
6243 : 44221	116044.063	-15717.152	61 43 10	1.732	
6242 : 44220	116044.884	-15715.626	148 15 17	25.489	
6195 : 44205	116023.208	-15702.215	241 50 07	1.826	

整理抄写	令和 2 年 10 月 1 日	記入者		点検者	
------	-----------------	-----	--	-----	--

地積計算簿

地区名	七尾万行	大字	万行二丁目	字		地番	270	地目	
所有者		所有者住所				面積	34.35 m ²	点数	5
図葉名	L0711-3								

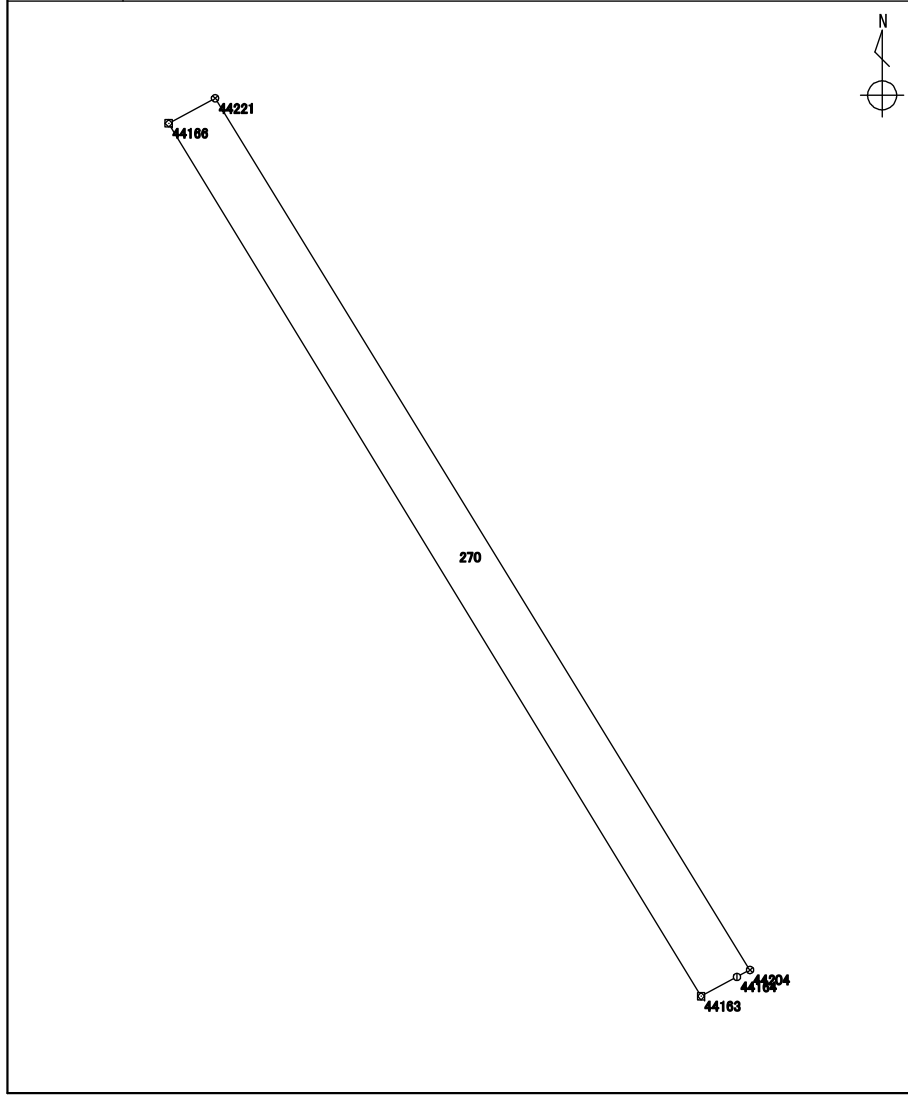

測点	X座標	Y座標	方向角	辺長	備考
	m	m	° ' "	m	
2663 : 44163	116021.691	-15705.044	328 36 49	25.475	
2578 : 44166	116043.439	-15718.312	61 43 22	1.317	
6243 : 44221	116044.063	-15717.152	148 27 50	25.480	
6194 : 44204	116022.346	-15703.825	241 50 10	0.368	
2664 : 44164	116022.172	-15704.150	241 43 06	1.015	

整理抄写	令和2年10月1日	記入者		点検者	
------	-----------	-----	--	-----	--

地積計算簿

地区名	七尾万行	大字	万行二丁目	字		地番	271	地目	
所有者		所有者住所				面積	394.24 m ²	点数	14
図葉名	L0711-3								

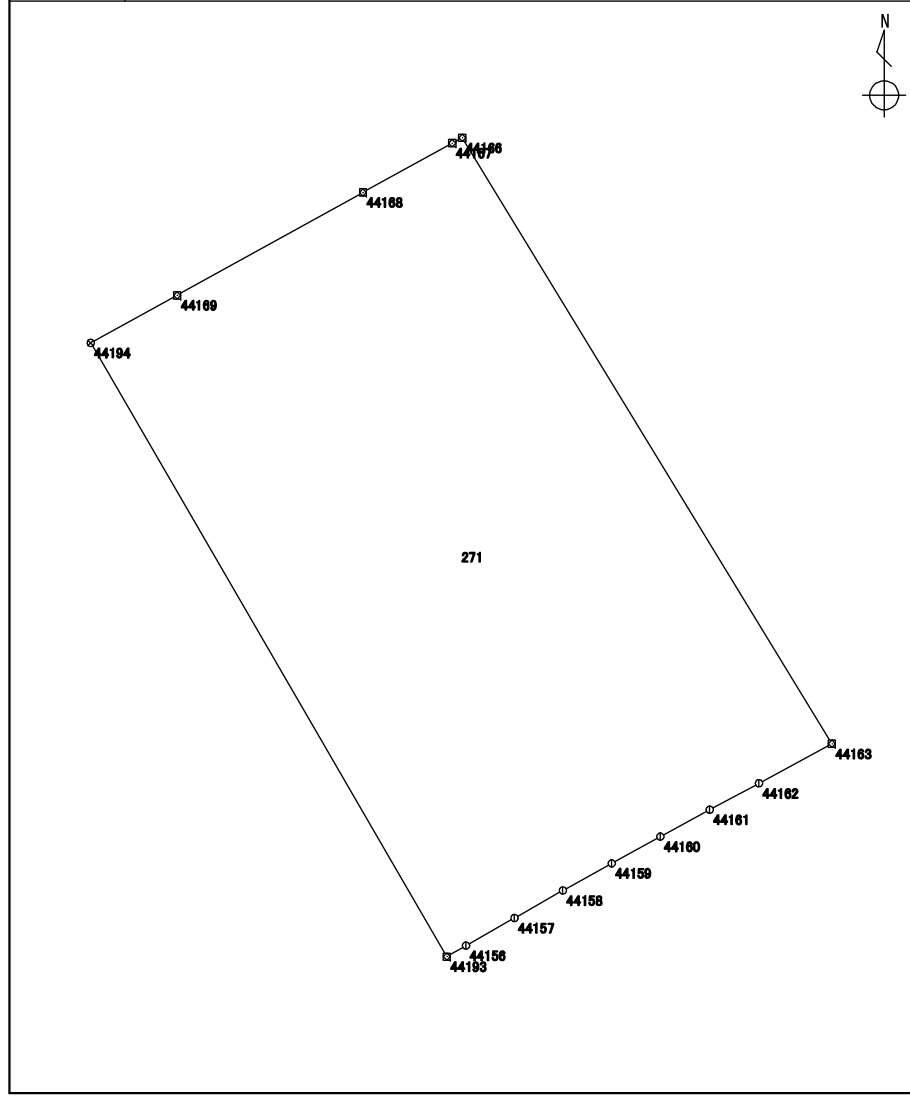

測点	X座標	Y座標	方向角	辺長	備考
	m	m	° ' "	m	
5717 : 44193	116014.054	-15718.864	329 51 58	25.469	
5718 : 44194	116036.081	-15731.650	61 11 08	3.543	
2581 : 44169	116037.789	-15728.545	61 02 25	7.620	
2580 : 44168	116041.479	-15721.877	61 06 35	3.659	
2579 : 44167	116043.247	-15718.673	61 59 36	0.408	
2578 : 44166	116043.439	-15718.312	148 36 49	25.475	
2663 : 44163	116021.691	-15705.044	241 35 37	2.978	
2662 : 44162	116020.274	-15707.664	241 51 01	2.005	
2661 : 44161	116019.328	-15709.432	241 22 33	2.016	
2660 : 44160	116018.362	-15711.202	241 08 06	1.994	
2659 : 44159	116017.399	-15712.949	240 55 04	2.005	
2658 : 44158	116016.424	-15714.702	240 22 08	1.998	
2657 : 44157	116015.436	-15716.439	240 21 42	2.001	
2656 : 44156	116014.446	-15718.179	240 13 09	0.789	

整理抄写	令和 2 年 10 月 1 日	記入者		点検者	
------	-----------------	-----	--	-----	--

地積計算簿

地区名	七尾万行	大字	万行二丁目	字		地番	272	地目	
所有者	所有者住所					面積	457.49 m ²	点数	19
図葉名	L0711-3								

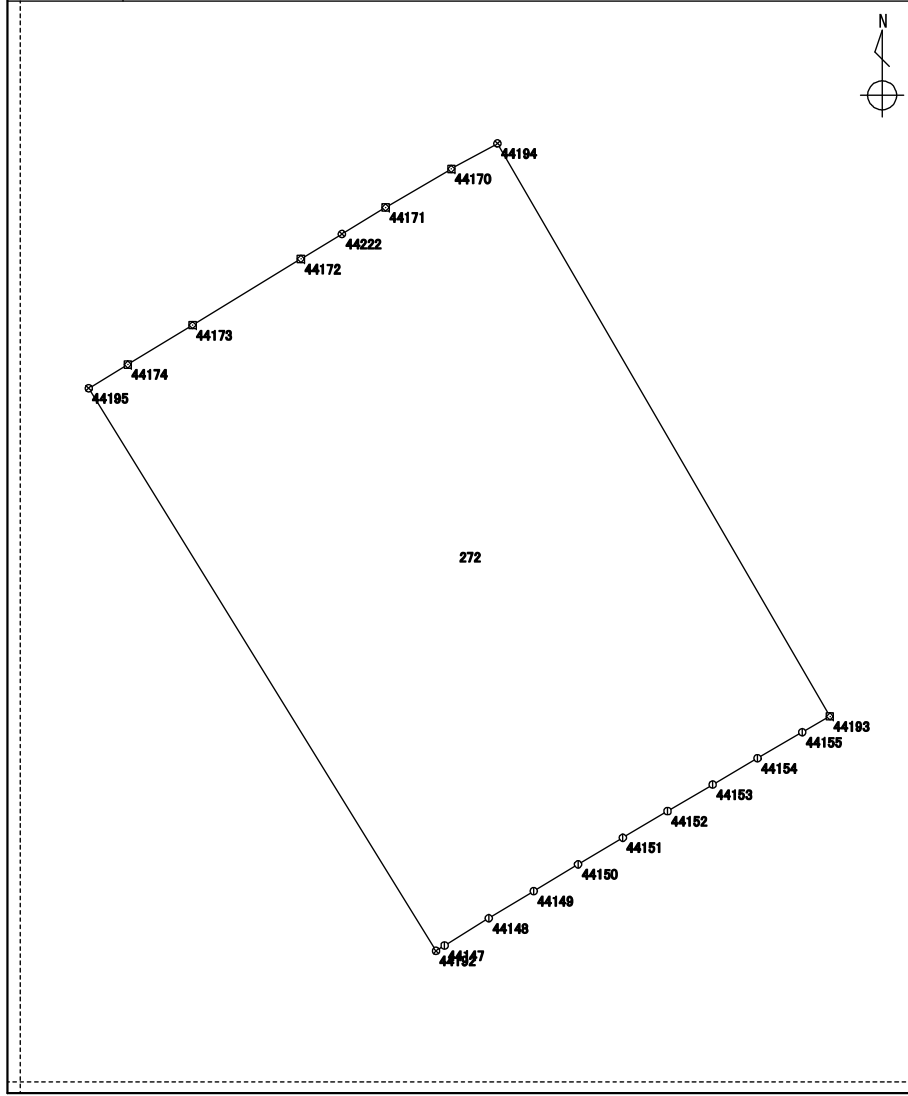

測点	X座標 m	Y座標 m	方向角 ° ' "	辺長 m	備考
5716 : 44192	116005.037	-15734.013	328 18 45	25.420	
5719 : 44195	116026.668	-15747.366	58 41 05	1.760	
2588 : 44174	116027.583	-15745.862	58 40 43	2.912	
2587 : 44173	116029.097	-15743.374	58 37 26	4.884	
2584 : 44172	116031.640	-15739.204	58 42 21	1.844	
6244 : 44222	116032.598	-15737.628	58 43 19	1.970	
2583 : 44171	116033.621	-15735.944	59 29 48	2.923	
2582 : 44170	116035.105	-15733.425	61 11 43	2.025	
5718 : 44194	116036.081	-15731.650	149 51 58	25.469	
5717 : 44193	116014.054	-15718.864	240 13 34	1.222	
2655 : 44155	116013.447	-15719.925	239 50 56	1.994	
2654 : 44154	116012.445	-15721.650	239 29 37	1.997	
2653 : 44153	116011.431	-15723.371	239 31 12	2.010	
2652 : 44152	116010.411	-15725.104	239 20 08	2.001	
2651 : 44151	116009.390	-15726.826	239 13 05	2.000	
2650 : 44150	116008.366	-15728.545	238 56 16	1.996	
2649 : 44149	116007.336	-15730.255	238 51 21	2.016	
2648 : 44148	116006.293	-15731.981	238 17 21	1.999	
2647 : 44147	116005.242	-15733.682	238 13 43	0.389	

整理抄写	令和 2 年 10 月 1 日	記入者		点検者	
------	-----------------	-----	--	-----	--

地 積 計 算 簿

地区名	七尾万行	大字	万行二丁目	字		地番	273	地目	
所有者		所有者住所				面積	84.00 m ²	点数	5
図葉名	K0715-4 L0711-3								

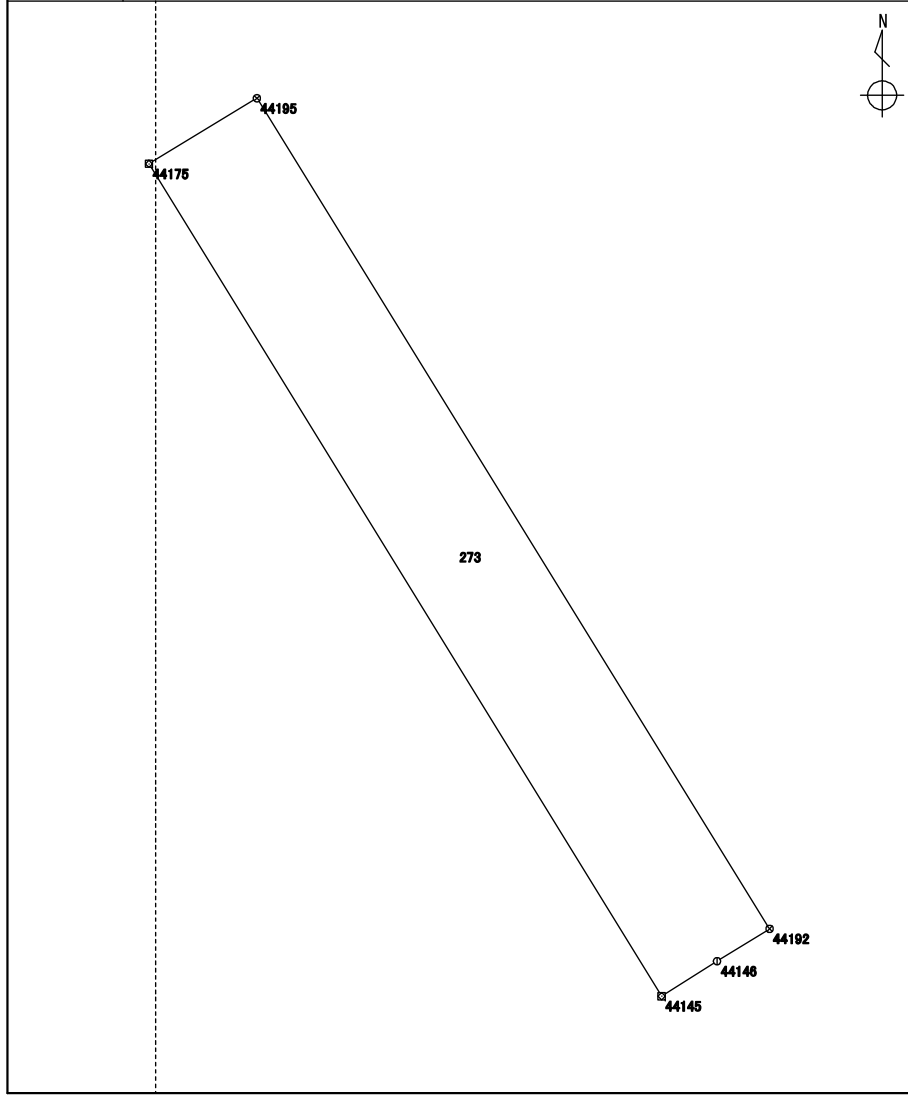

測 点	X 座標	Y 座標	方向角	辺長	備 考
	m	m	° ' "	m	
2645 : 44145	116003.282	-15736.823	328 21 36	25.460	
2589 : 44175	116024.958	-15750.179	58 42 18	3.291	
5719 : 44195	116026.668	-15747.366	148 18 45	25.420	
5716 : 44192	116005.037	-15734.013	238 18 30	1.606	
2646 : 44146	116004.193	-15735.380	237 44 05	1.706	

整理抄写	令和 2 年 10 月 1 日	記入者		点検者	
------	-----------------	-----	--	-----	--

地積計算簿

地区名:	七尾万行	大字:	万行二丁目	字:		地番	274	地目	
所有者	所有者住所			面積	500.00 m ²		点数	15	
図葉名	K0715-4 L0711-3 K0725-2 L0721-1								

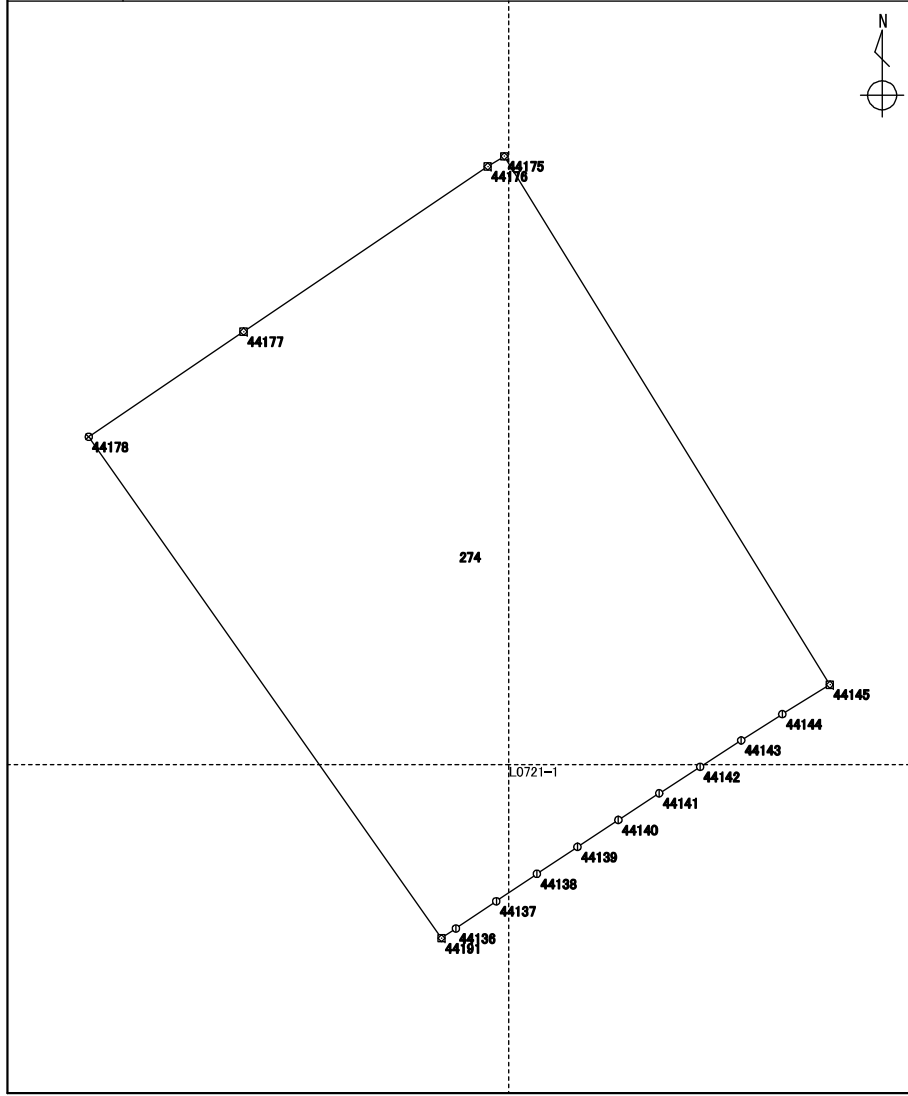

測点	X座標	Y座標	方向角	辺長	備考
	m	m	° ' "	m	
5715 : 44191	115992.877	-15752.757	324 51 44	25.150	
2585 : 44178	116013.444	-15767.232	55 51 48	7.683	
2591 : 44177	116017.756	-15760.872	55 53 31	12.090	
2590 : 44176	116024.536	-15750.861	58 15 08	0.802	
2589 : 44175	116024.958	-15750.179	148 21 36	25.460	
2645 : 44145	116003.282	-15736.823	238 04 45	2.299	
2644 : 44144	116002.066	-15738.775	237 33 03	1.997	
2643 : 44143	116000.994	-15740.461	237 14 45	2.003	
2642 : 44142	115999.910	-15742.146	237 06 12	2.003	
2641 : 44141	115998.822	-15743.828	236 51 27	2.002	
2640 : 44140	115997.727	-15745.505	236 31 27	2.003	
2639 : 44139	115996.622	-15747.176	236 27 11	1.997	
2638 : 44138	115995.518	-15748.841	236 04 22	2.010	
2637 : 44137	115994.396	-15750.509	236 01 54	1.999	
2636 : 44136	115993.279	-15752.167	235 43 52	0.713	

整理抄写	令和 2 年 10 月 1 日	記入者		点検者	
------	-----------------	-----	--	-----	--

地積計算簿

地区名	七尾万行	大字	万行二丁目	字		地番	275	地目	
所有者		所有者住所				面積	302.33 m ²	点数	11
図葉名	K0715-4 K0725-2								

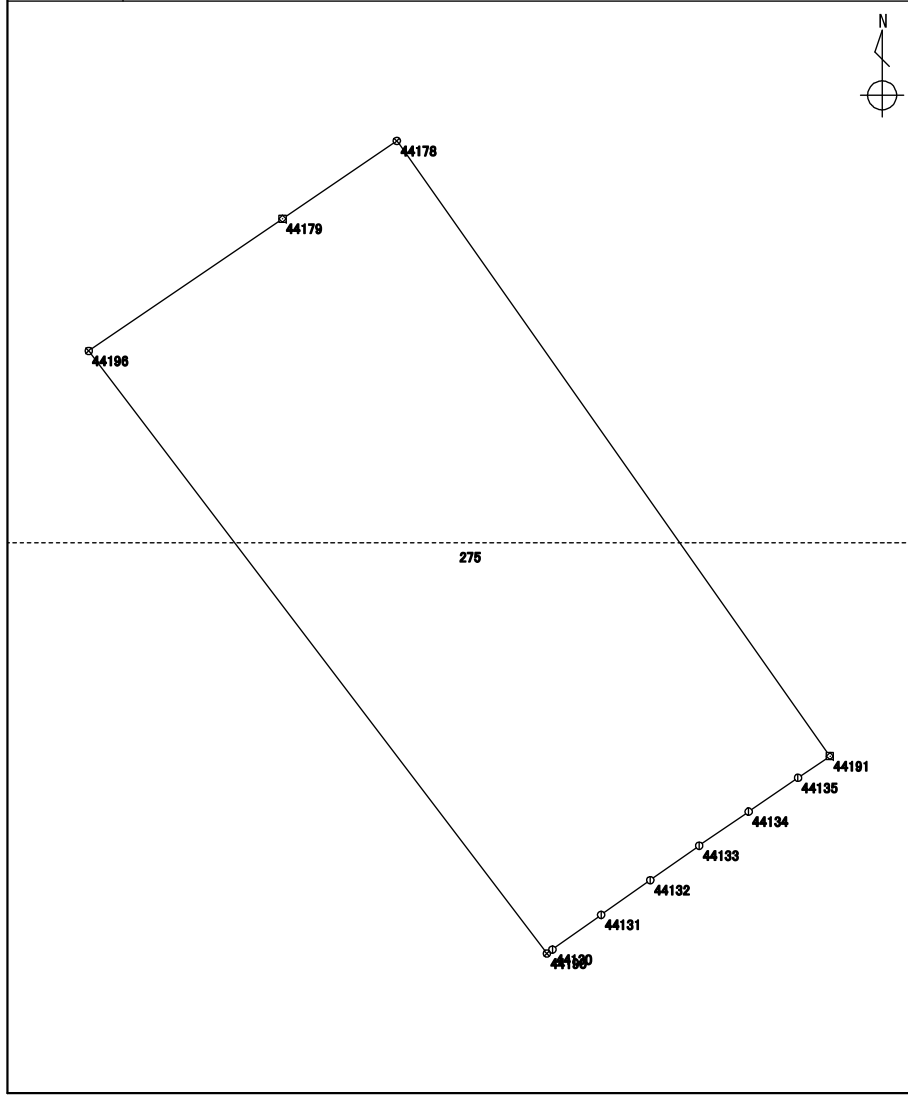

測点	X座標	Y座標	方向角	辺長	備考
	m	m	° ' "	m	
5714 : 44190	115986.279	-15762.220	322 45 17	25.306	
5720 : 44196	116006.424	-15777.536	55 42 28	7.839	
2586 : 44179	116010.841	-15771.059	55 46 40	4.628	
2585 : 44178	116013.444	-15767.232	144 51 44	25.150	
5715 : 44191	115992.877	-15752.757	235 46 05	1.290	
2635 : 44135	115992.151	-15753.824	235 35 41	1.999	
2634 : 44134	115991.021	-15755.474	235 29 08	2.004	
2633 : 44133	115989.885	-15757.126	234 51 19	1.999	
2632 : 44132	115988.734	-15758.761	234 46 37	2.011	
2631 : 44131	115987.574	-15760.404	234 31 44	1.998	
2630 : 44130	115986.414	-15762.032	234 19 06	0.231	

整理抄写	令和 2 年 10 月 1 日	記入者		点検者	
------	-----------------	-----	--	-----	--

地積計算簿

地区名	七尾万行	大字	万行二丁目	字		地番	276	地目	
所有者		所有者住所				面積	107.92 m ²	点数	7
図葉名	K0715-4 K0725-2								

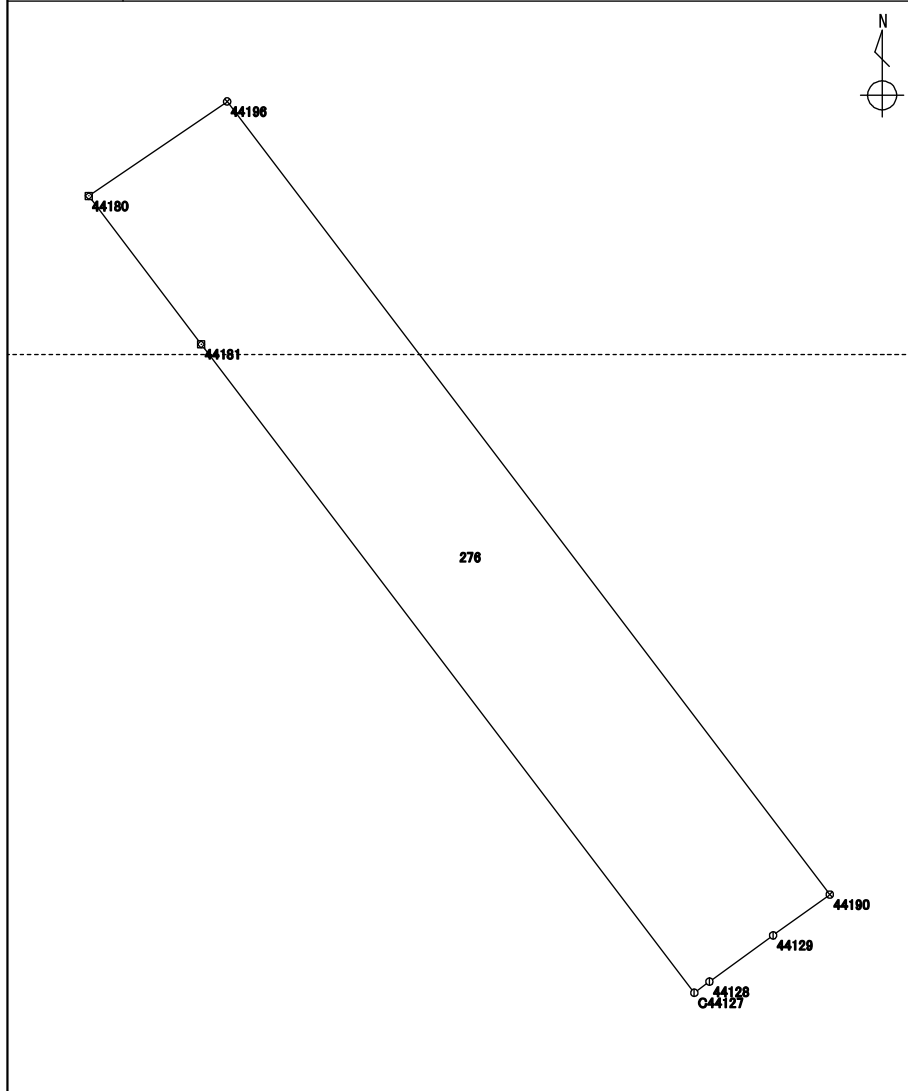

測点	X座標	Y座標	方向角	辺長	備考
	m	m	° ' "	m	
2627 : C44127	115983.781	-15765.666	322 45 13	20.697	
2595 : 44181	116000.257	-15778.193	322 48 29	4.731	
2594 : 44180	116004.026	-15781.053	55 42 45	4.256	
5720 : 44196	116006.424	-15777.536	142 45 17	25.306	
5714 : 44190	115986.279	-15762.220	234 14 27	1.774	
2629 : 44129	115985.242	-15763.660	234 00 23	2.001	
2628 : 44128	115984.066	-15765.279	233 37 51	0.480	

整理抄写	令和 2 年 10 月 1 日	記入者		点検者	
------	-----------------	-----	--	-----	--

地積計算簿

地区名:	七尾万行	大字:	万行二丁目	字:		地番	277	地目	
所有者		所有者住所		面積		231.42 m ²	点数	9	
図葉名	K0715-4 K0725-2								

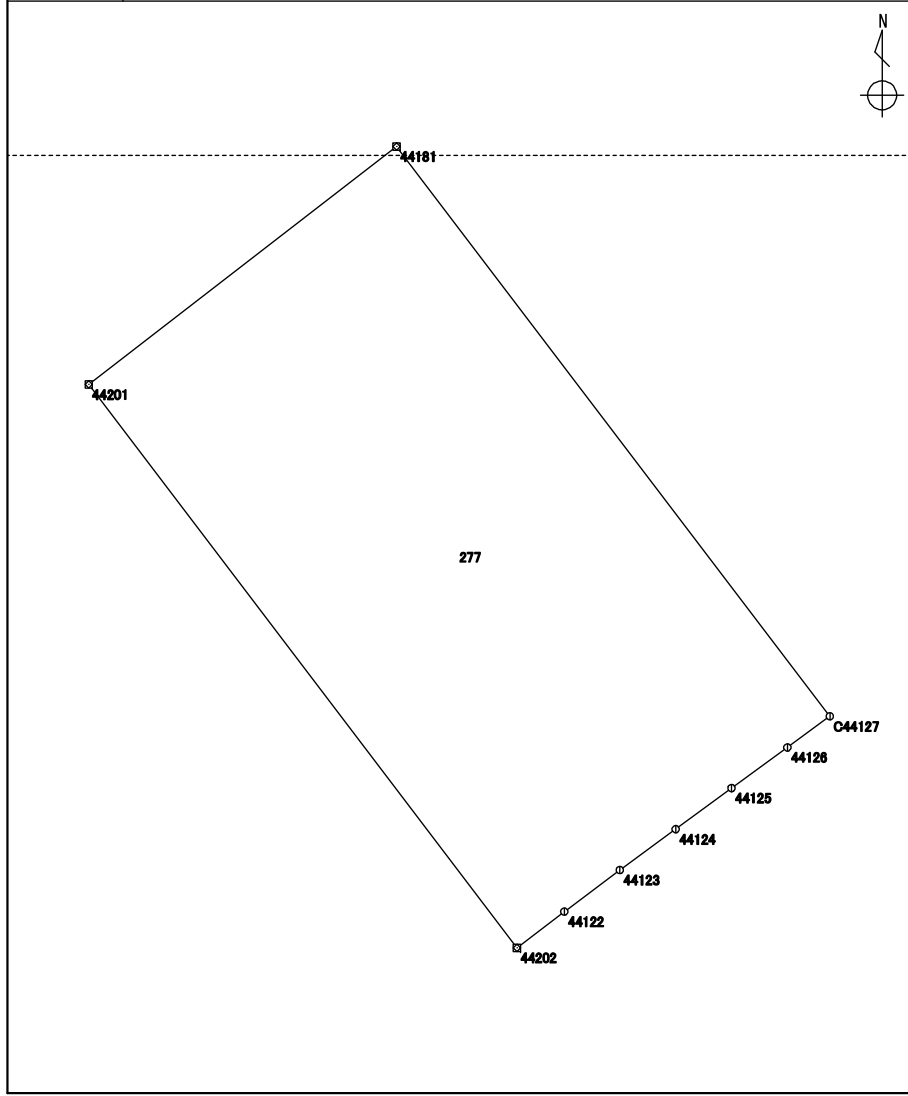

測点	X座標	Y座標	方向角	辺長	備考
	m	m	° ' "	m	
6192 : 44202	115977.085	-15774.716	322 45 24	20.464	
6191 : 44201	115993.376	-15787.101	52 18 56	11.256	
2595 : 44181	116000.257	-15778.193	142 45 13	20.697	
2627 : C44127	115983.781	-15765.666	233 46 14	1.521	
2625 : 44126	115982.882	-15766.893	233 58 44	1.998	
2624 : 44125	115981.707	-15768.509	233 38 19	2.005	
2623 : 44124	115980.518	-15770.124	233 48 00	2.001	
2622 : 44123	115979.336	-15771.739	233 08 50	2.005	
2621 : 44122	115978.133	-15773.344	232 37 32	1.726	

整理抄写	令和 2 年 10 月 1 日	記入者		点検者	
------	-----------------	-----	--	-----	--

地積計算簿

地区名	七尾万行	大字	万行二丁目	字		地番	278	地目	
所有者		所有者住所				面積	159.54 m ²	点数	8
図葉名	K0725-2								

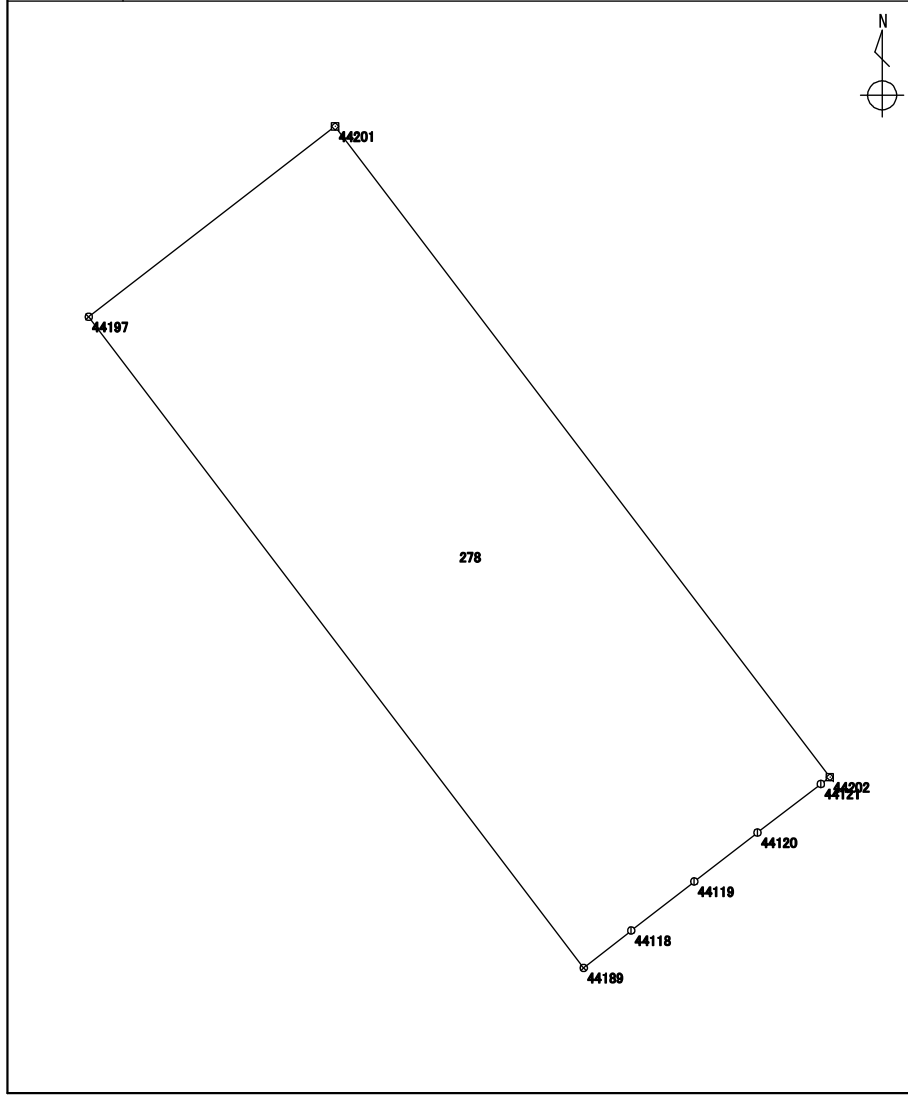

測点	X座標	Y座標	方向角	辺長	備考
	m	m	° ' "	m	
5713 : 44189	115972.310	-15780.881	322 45 10	20.474	
5721 : 44197	115988.608	-15793.273	52 18 47	7.799	
6191 : 44201	115993.376	-15787.101	142 45 24	20.464	
6192 : 44202	115977.085	-15774.716	232 38 32	0.281	
2620 : 44121	115976.914	-15774.940	232 35 12	2.003	
2619 : 44120	115975.697	-15776.531	232 16 15	2.000	
2618 : 44119	115974.473	-15778.113	232 07 57	1.998	
2617 : 44118	115973.246	-15779.691	231 48 47	1.514	

整理抄写	令和 2 年 10 月 1 日	記入者		点検者	
------	-----------------	-----	--	-----	--

地積計算簿

地区名	七尾万行	大字	万行二丁目	字		地番	279	地目	
所有者		所有者住所				面積	320.63 m ²	点数	12
図葉名	K0725-2								

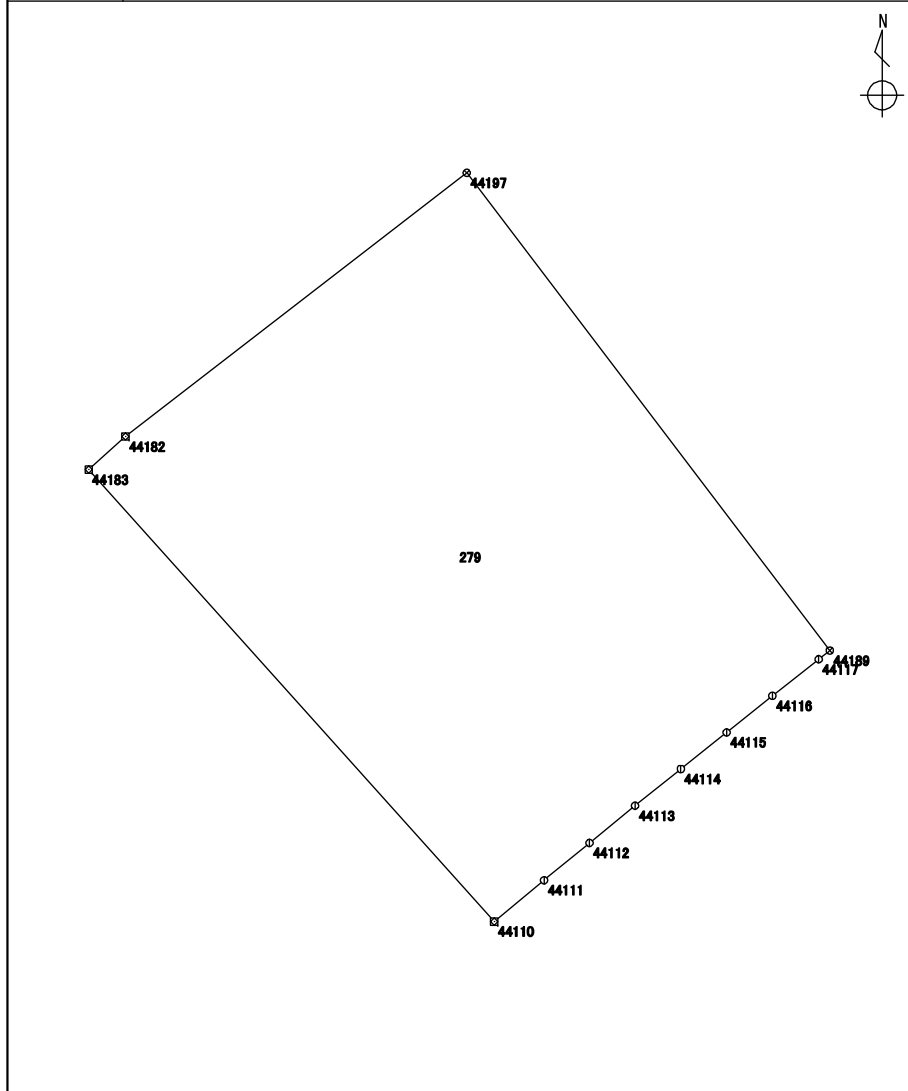

測点	X座標	Y座標	方向角	辺長	備考
	m	m	° ' "	m	
2609 : 44110	115963.060	-15792.334	318 05 31	20.726	
2597 : 44183	115978.485	-15806.178	48 07 45	1.684	
2596 : 44182	115979.609	-15804.924	52 19 06	14.721	
5721 : 44197	115988.608	-15793.273	142 45 10	20.474	
5713 : 44189	115972.310	-15780.881	231 48 59	0.488	
2616 : 44117	115972.008	-15781.265	231 41 32	2.008	
2615 : 44116	115970.763	-15782.841	231 25 47	2.001	
2614 : 44115	115969.515	-15784.406	231 24 42	2.000	
2613 : 44114	115968.267	-15785.970	231 07 01	2.004	
2612 : 44113	115967.009	-15787.530	230 53 07	2.006	
2611 : 44112	115965.743	-15789.087	230 31 53	2.002	
2610 : 44111	115964.470	-15790.633	230 20 38	2.209	

整理抄写	令和 2 年 10 月 1 日	記入者		点検者	
------	-----------------	-----	--	-----	--

地積計算簿

地区名	七尾万行	大字	万行二丁目	字		地番	280	地目	
所有者		所有者住所				面積	137.70 m ²	点数	7
図葉名	K0725-2								

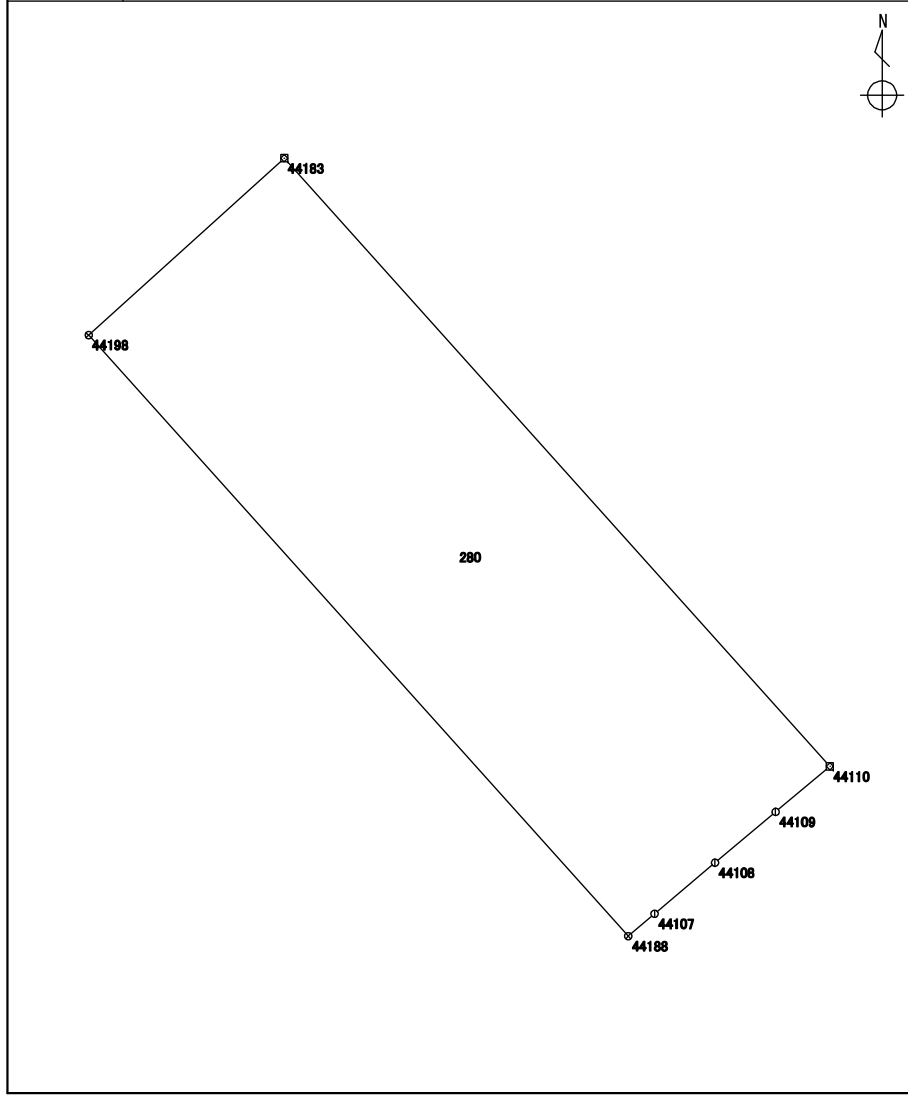

測点	X座標	Y座標	方向角	辺長	備考
	m	m	° ' "	m	
5712 : 44188	115958.756	-15797.448	318 04 35	20.488	
5722 : 44198	115974.000	-15811.137	47 52 24	6.686	
2597 : 44183	115978.485	-15806.178	138 05 31	20.726	
2609 : 44110	115963.060	-15792.334	230 00 39	1.797	
2608 : 44109	115961.905	-15793.711	230 03 20	2.006	
2607 : 44108	115960.617	-15795.249	229 47 56	2.003	
2606 : 44107	115959.324	-15796.779	229 40 04	0.877	

整理抄写	令和 2 年 10 月 1 日	記入者		点検者	
------	-----------------	-----	--	-----	--

地積計算簿

地区名	七尾万行	大字	万行二丁目	字		地番	281	地目	
所有者		所有者住所				面積	106.25 m ²	点数	6
図葉名	K0725-2								

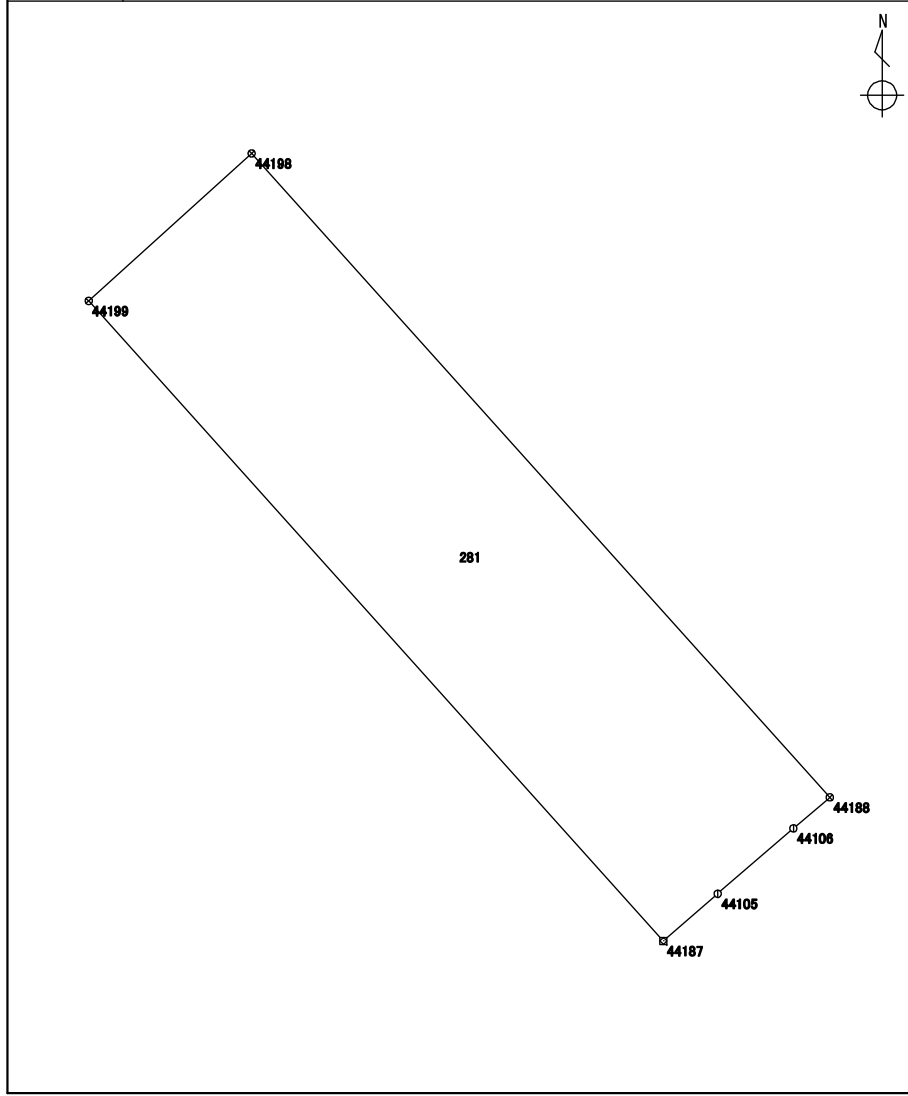

測点	X座標	Y座標	方向角	辺長	備考
	m	m	° ' "	m	
5711 : 44187	115955.358	-15801.390	318 04 38	20.364	
5723 : 44199	115970.510	-15814.996	47 52 28	5.203	
5722 : 44198	115974.000	-15811.137	138 04 35	20.488	
5712 : 44188	115958.756	-15797.448	229 37 26	1.131	
2605 : 44106	115958.023	-15798.310	229 11 48	2.367	
2604 : 44105	115956.476	-15800.102	229 02 30	1.705	

整理抄写	令和 2 年 10 月 1 日	記入者		点検者	
------	-----------------	-----	--	-----	--

地積計算簿

地区名:	七尾万行	大字:	万行二丁目	字:		地番	282	地目	
所有者		所有者住所				面積	209.64 m ²	点数	10
図葉名	K0725-2								

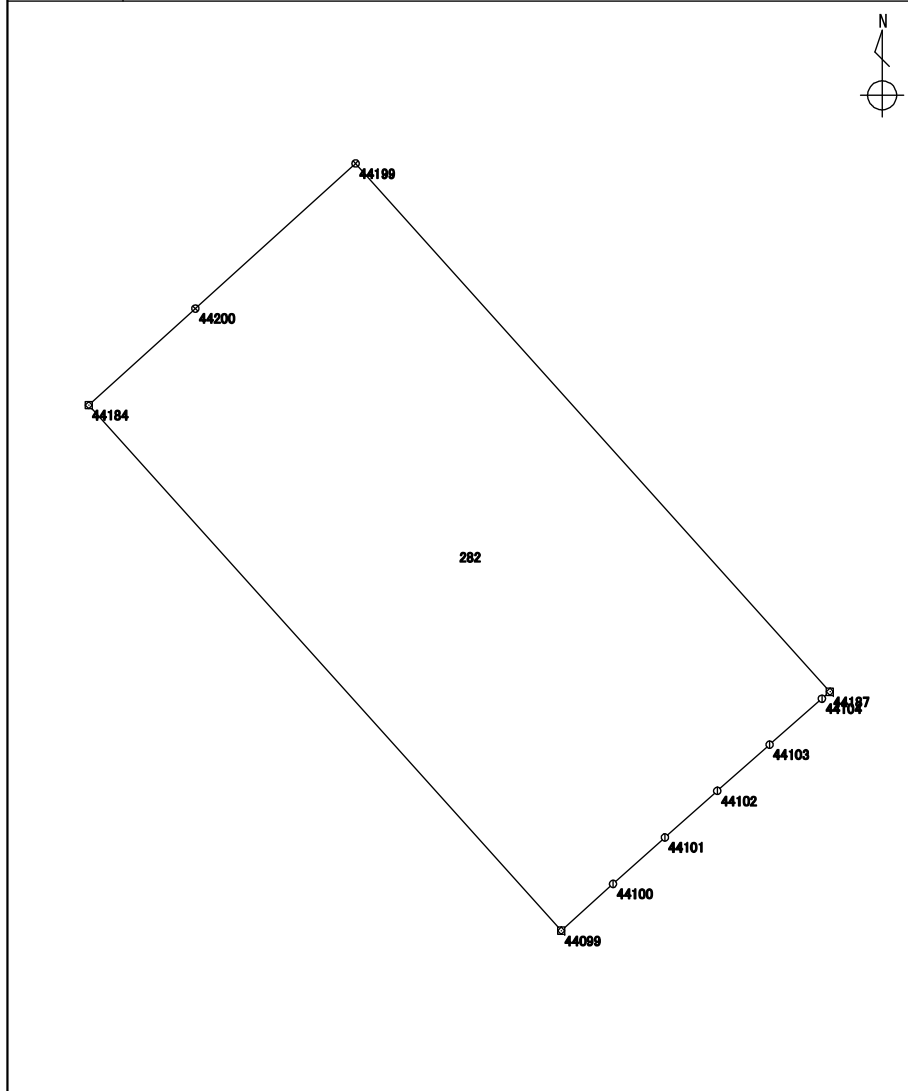

測点	X座標	Y座標	方向角	辺長	備考
	m	m	° ' "	m	
2529 : 44099	115948.499	-15809.100	318 03 01	20.278	
2530 : 44184	115963.581	-15822.656	47 51 55	4.130	
5724 : 44200	115966.352	-15819.593	47 52 14	6.198	
5723 : 44199	115970.510	-15814.996	138 04 38	20.364	
5711 : 44187	115955.358	-15801.390	228 54 13	0.301	
2603 : 44104	115955.160	-15801.617	228 42 32	2.000	
2602 : 44103	115953.840	-15803.120	228 28 59	2.001	
2601 : 44102	115952.513	-15804.619	228 26 58	2.009	
2600 : 44101	115951.180	-15806.123	228 04 59	1.998	
2599 : 44100	115949.845	-15807.610	227 54 24	2.007	

整理抄写	令和 2 年 10 月 1 日	記入者		点検者	
------	-----------------	-----	--	-----	--

地積計算簿

地区名	七尾万行	大字	万行二丁目	字		地番	283	地目	
所有者		所有者住所				面積	407.73 m ²	点数	13
図葉名	K0725-2								

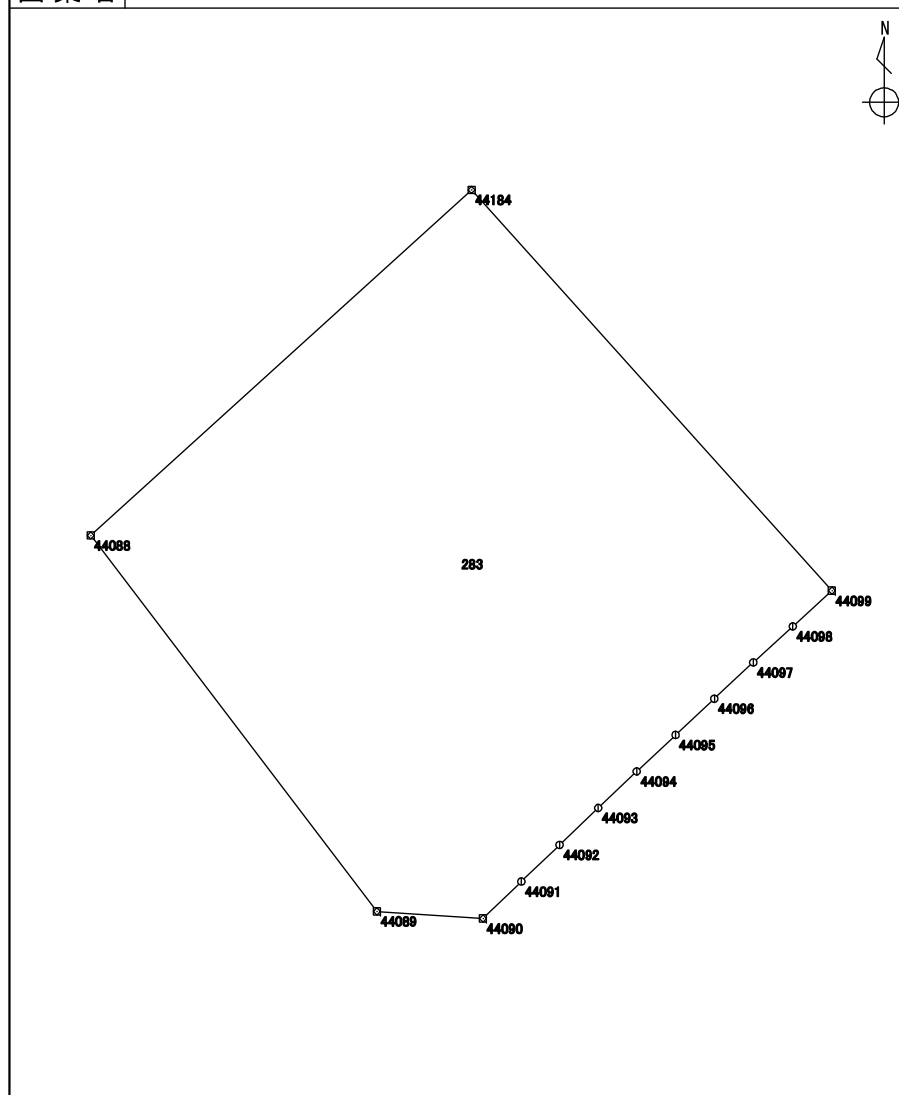

測点	X座標	Y座標	方向角	辺長	備考
	m	m	° ' "	m	
2519 : 44089	115936.436	-15826.218	322 42 33	17.779	
2518 : 44088	115950.581	-15836.990	47 47 39	19.351	
2530 : 44184	115963.581	-15822.656	138 03 01	20.278	
2529 : 44099	115948.499	-15809.100	227 39 59	1.991	
2528 : 44098	115947.158	-15810.572	227 35 03	2.007	
2527 : 44097	115945.804	-15812.054	227 04 51	2.005	
2526 : 44096	115944.438	-15813.523	226 52 58	2.001	
2525 : 44095	115943.070	-15814.984	226 46 52	2.002	
2524 : 44094	115941.699	-15816.443	226 37 22	1.997	
2523 : 44093	115940.327	-15817.895	226 13 57	2.005	
2522 : 44092	115938.940	-15819.343	226 12 59	1.998	
2521 : 44091	115937.557	-15820.786	226 04 18	2.003	
2520 : 44090	115936.167	-15822.229	273 51 29	3.998	

整理抄写	令和 2 年 10 月 1 日	記入者		点検者	
------	-----------------	-----	--	-----	--

地積計算簿

地区名	七尾万行	大字	万行二丁目	字		地番	284	地目	
所有者		所有者住所				面積	317.31 m ²	点数	10
図葉名	K0725-2								

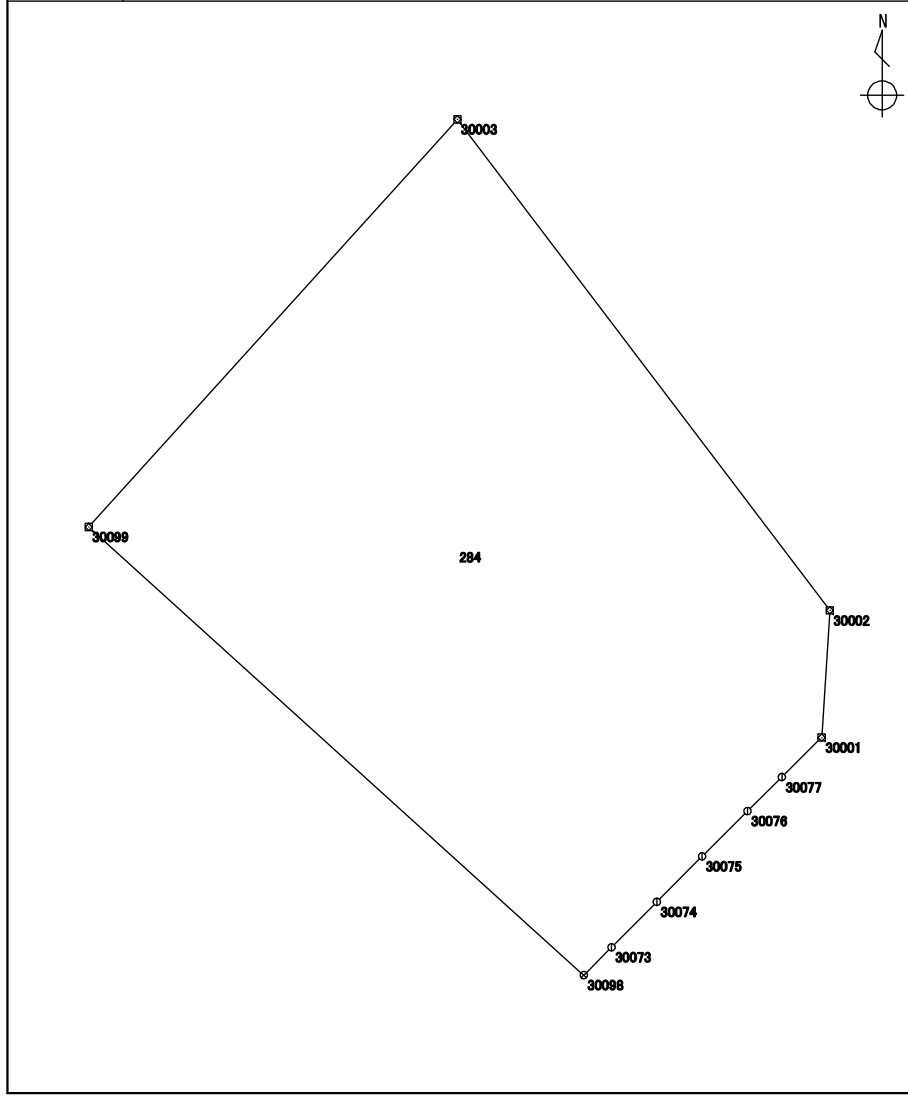

測点	X座標	Y座標	方向角	辺長	備考
	m	m	° ' "	m	
5502 : 30098	115920.484	-15837.953	312 08 52	20.833	
5503 : 30099	115934.464	-15853.399	42 07 51	17.149	
2556 : 30003	115947.182	-15841.895	142 48 47	19.230	
2517 : 30002	115931.862	-15830.272	183 39 04	3.973	
2516 : 30001	115927.897	-15830.525	225 11 05	1.755	
2514 : 30077	115926.660	-15831.770	225 24 12	1.506	
2513 : 30076	115925.602	-15832.843	225 04 51	2.002	
2512 : 30075	115924.188	-15834.261	224 46 39	2.001	
2511 : 30074	115922.767	-15835.671	225 02 26	2.001	
2510 : 30073	115921.353	-15837.087	224 54 03	1.226	

整理抄写	令和 2 年 10 月 1 日	記入者		点検者	
------	-----------------	-----	--	-----	--

地積計算簿

地区名	七尾万行	大字	万行二丁目	字		地番	285	地目	
所有者		所有者住所				面積	168.48 m ²	点数	8
図葉名	K0725-2								

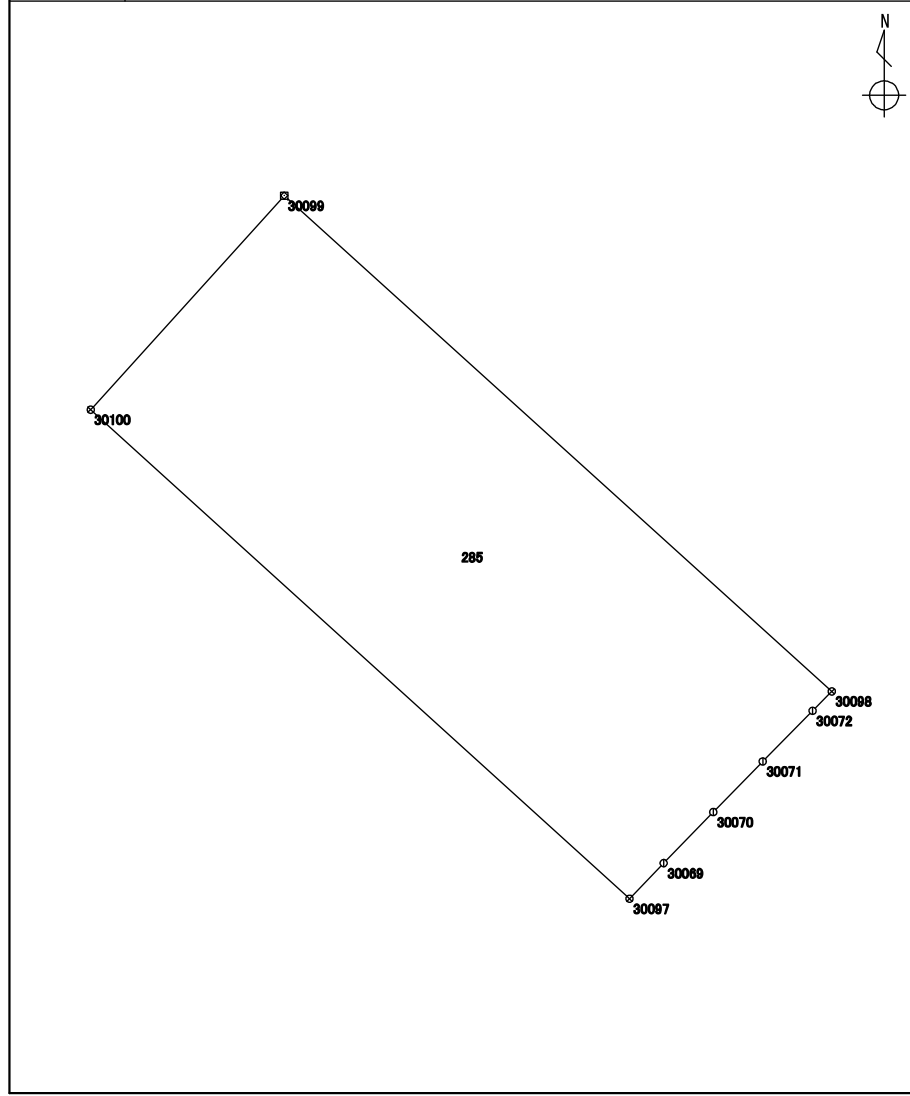

測点	X座標 m	Y座標 m	方向角 ° ' "	辺長 m	備考
5501 : 30097	115914.637	-15843.659	312 12 49	20.523	
5504 : 30100	115928.427	-15858.860	42 07 56	8.140	
5503 : 30099	115934.464	-15853.399	132 08 52	20.833	
5502 : 30098	115920.484	-15837.953	224 53 42	0.772	
2509 : 30072	115919.937	-15838.498	224 33 18	2.002	
2508 : 30071	115918.510	-15839.903	224 14 59	1.997	
2507 : 30070	115917.079	-15841.297	224 11 33	2.006	
2506 : 30069	115915.640	-15842.696	223 50 04	1.390	

整理抄写	令和 2 年 10 月 1 日	記入者		点検者	
------	-----------------	-----	--	-----	--

地積計算簿

地区名	七尾万行	大字	万行二丁目	字		地番	286	地目	
所有者		所有者住所				面積	103.15 m ²	点数	8
図葉名	K0725-2								

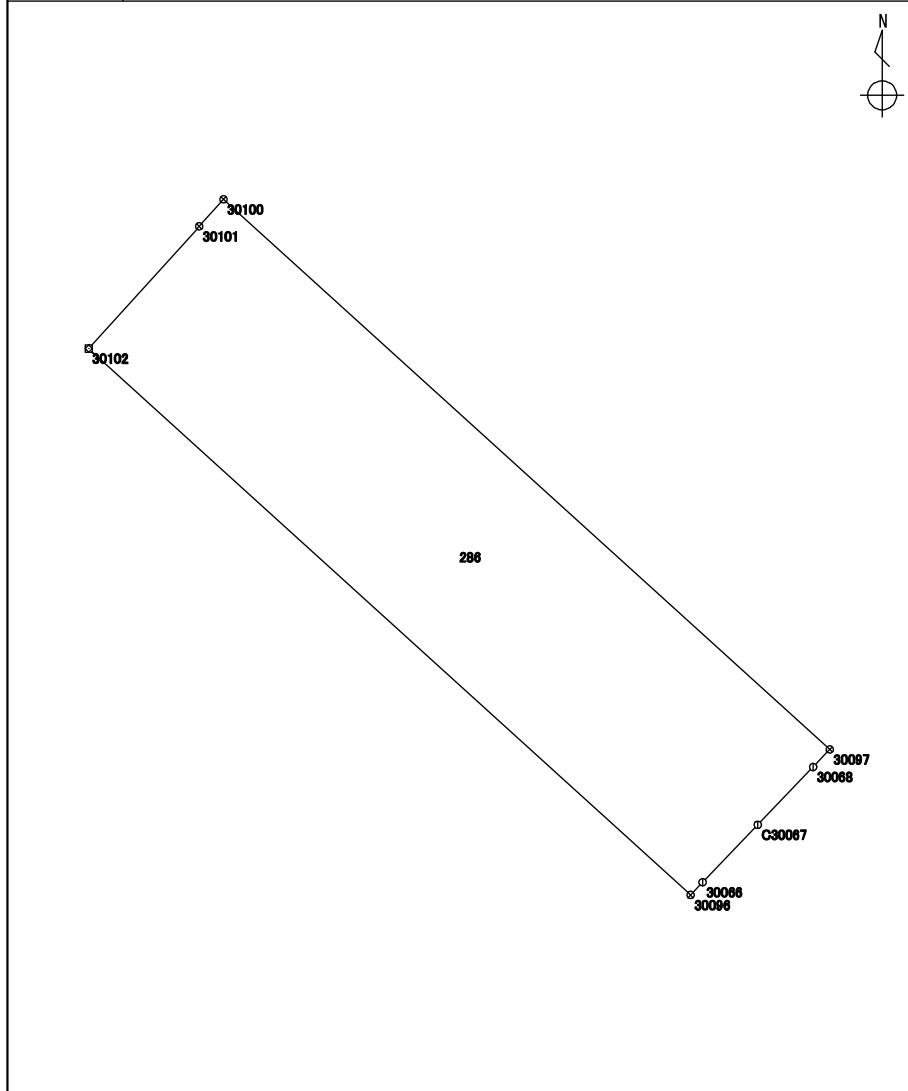

測点	X座標	Y座標	方向角	辺長	備考
	m	m	° ' "	m	
5500 : 30096	115910.990	-15847.149	312 13 34	20.382	
5506 : 30102	115924.688	-15862.242	42 07 24	4.128	
5505 : 30101	115927.750	-15859.473	42 09 35	0.913	
5504 : 30100	115928.427	-15858.860	132 12 49	20.523	
5501 : 30097	115914.637	-15843.659	223 51 58	0.607	
2505 : 30068	115914.199	-15844.080	223 47 20	2.007	
2504 : C30067	115912.750	-15845.469	223 43 14	1.995	
2502 : 30066	115911.308	-15846.848	223 25 37	0.437	

整理抄写	令和 2 年 10 月 1 日	記入者		点検者	
------	-----------------	-----	--	-----	--

地積計算簿

地区名	七尾万行	大字	万行二丁目	字		地番	287	地目	
所有者		所有者住所				面積	137.00 m ²	点数	7
図葉名	K0725-2								

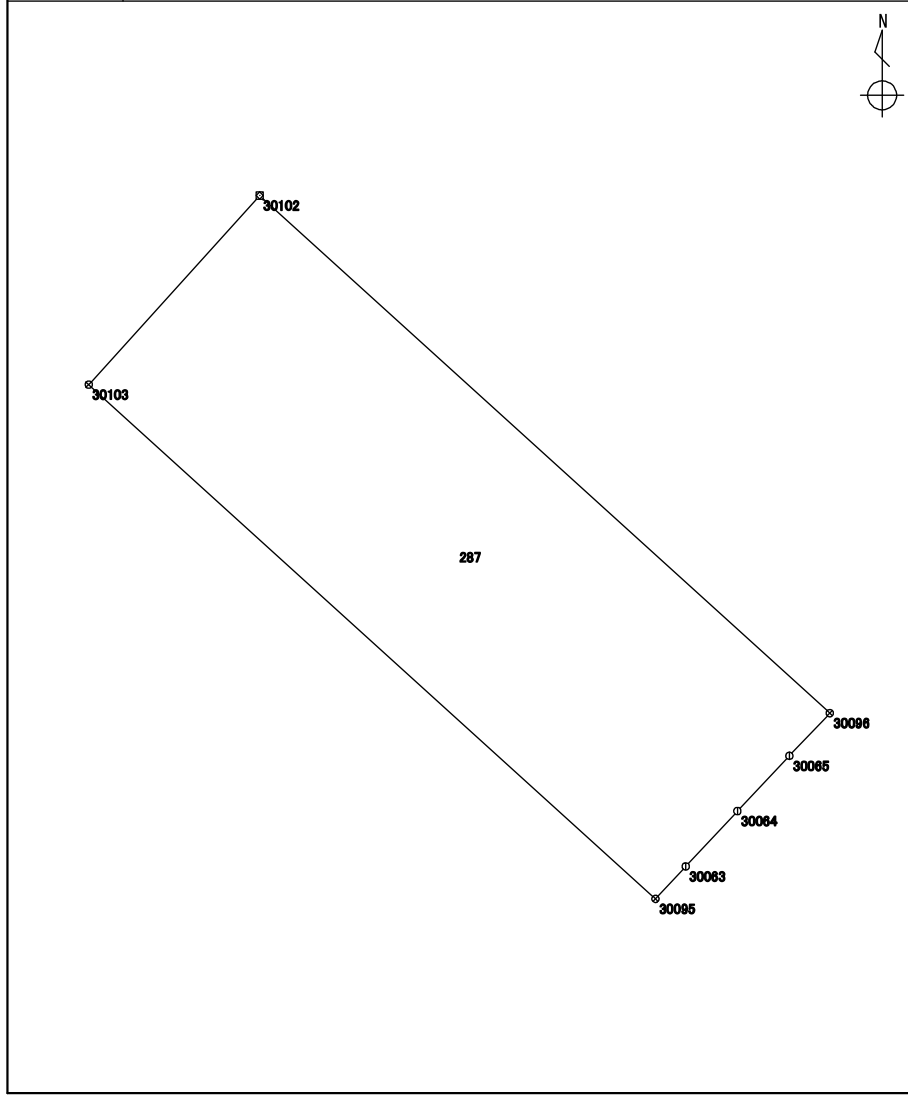

測点	X座標	Y座標	方向角	辺長	備考
	m	m	° ' "	m	
5499 : 30095	115906.074	-15851.764	312 12 47	20.257	
5507 : 30103	115919.685	-15866.768	42 08 03	6.746	
5506 : 30102	115924.688	-15862.242	132 13 34	20.382	
5500 : 30096	115910.990	-15847.149	223 26 26	1.559	
2501 : 30065	115909.858	-15848.221	223 15 43	2.004	
2500 : 30064	115908.398	-15849.595	223 06 01	2.005	
2499 : 30063	115906.934	-15850.965	222 53 39	1.173	

整理抄写	令和 2 年 10 月 1 日	記入者		点検者	
------	-----------------	-----	--	-----	--

地積計算簿

地区名	七尾万行	大字	万行二丁目	字		地番	288	地目	
所有者		所有者住所				面積	198.81 m ²	点数	10
図葉名	K0725-2								

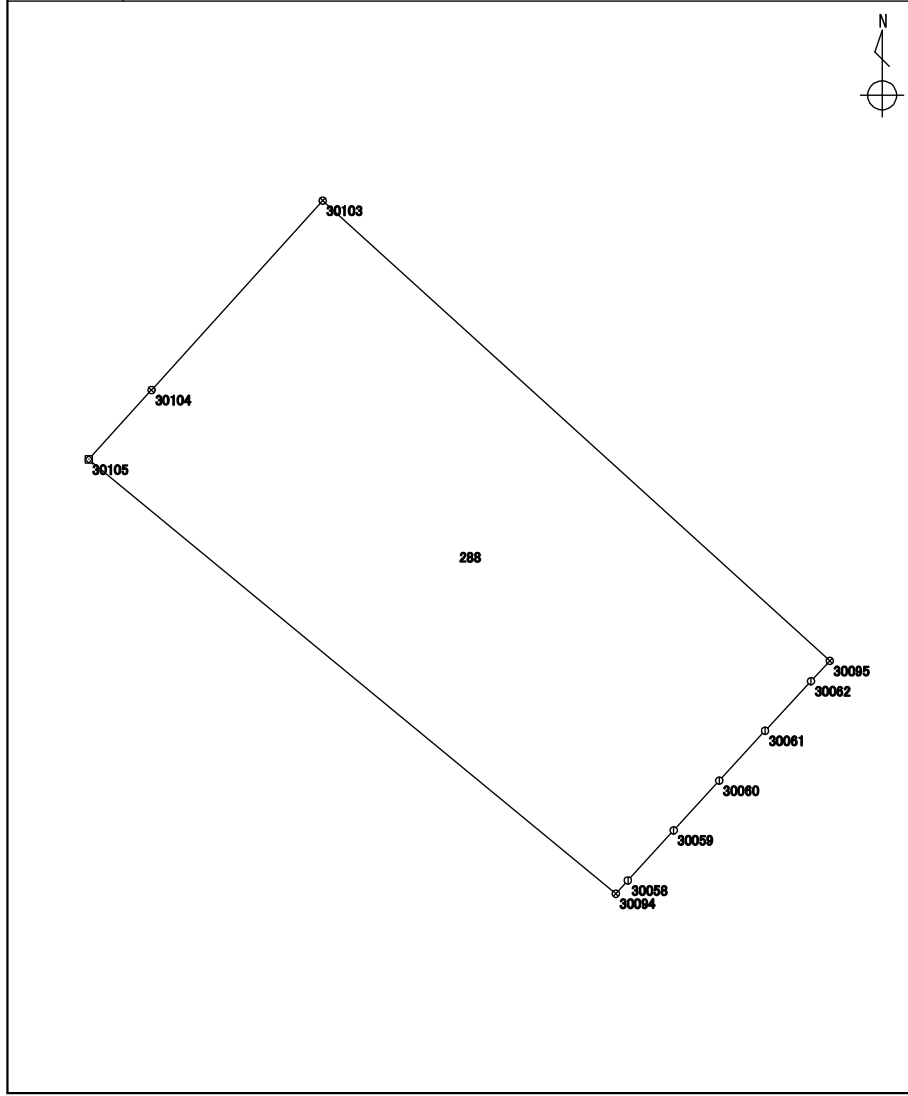

測点	X座標	Y座標	方向角	辺長	備考
	m	m	° ' "	m	
5498 : 30094	115899.187	-15858.097	309 28 50	20.202	
5509 : 30105	115912.032	-15873.690	42 07 44	2.766	
5508 : 30104	115914.084	-15871.834	42 07 44	7.552	
5507 : 30103	115919.685	-15866.768	132 12 47	20.257	
5499 : 30095	115906.074	-15851.764	222 55 48	0.822	
2498 : 30062	115905.472	-15852.324	222 47 20	1.997	
2497 : 30061	115904.006	-15853.681	222 36 38	2.001	
2496 : 30060	115902.533	-15855.036	222 31 28	1.997	
2495 : 30059	115901.061	-15856.386	222 27 15	2.005	
2494 : 30058	115899.581	-15857.740	222 10 46	0.531	

整理抄写	令和 2 年 10 月 1 日	記入者		点検者	
------	-----------------	-----	--	-----	--

地積計算簿

地区名	七尾万行	大字	万行二丁目	字		地番	289	地目	
所有者		所有者住所				面積	169.68 m ²	点数	7
図葉名	K0725-2								

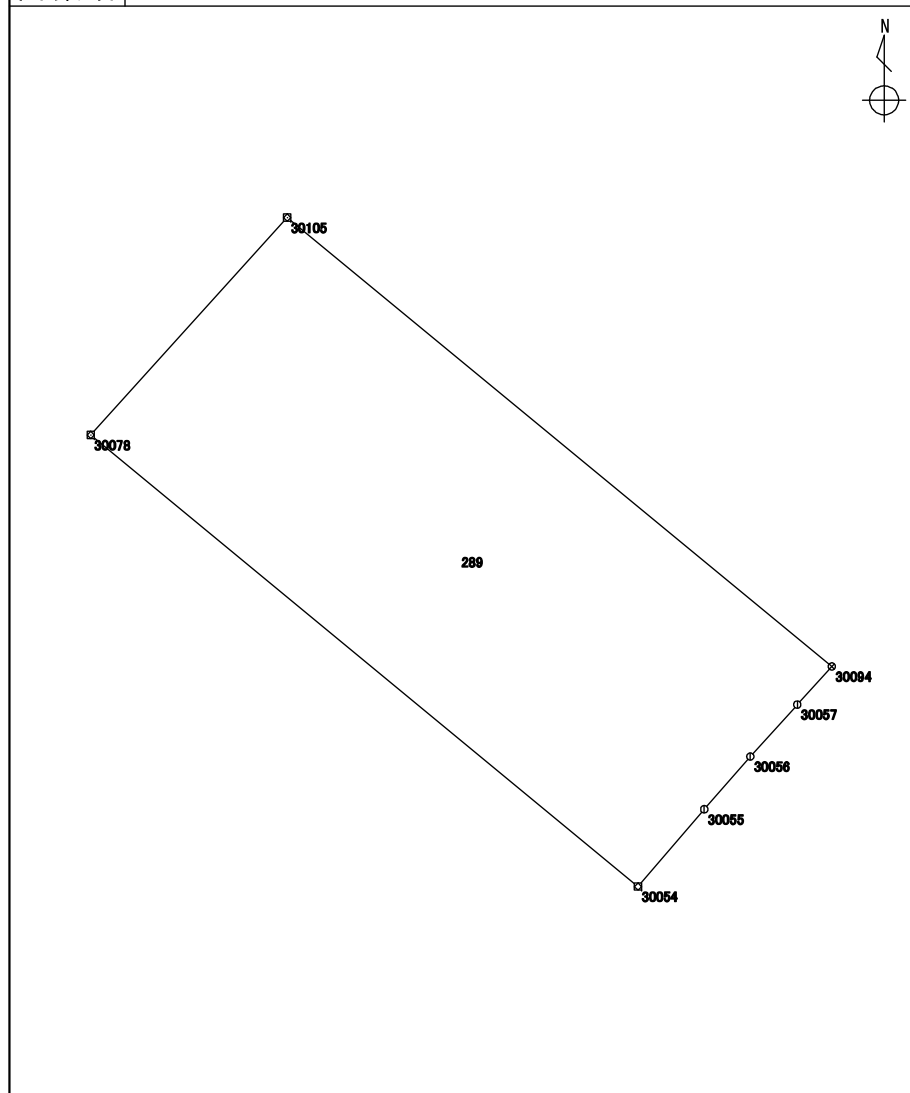

測点	X座標 m	Y座標 m	方向角 ° ' "	辺長 m	備考
2490 : 30054	115892.883	-15863.648	309 31 23	20.314	
3319 : 30078	115905.811	-15879.318	42 08 06	8.388	
5509 : 30105	115912.032	-15873.690	129 28 50	20.202	
5498 : 30094	115899.187	-15858.097	222 11 43	1.473	
2493 : 30057	115898.095	-15859.087	222 07 54	2.006	
2492 : 30056	115896.607	-15860.433	221 08 25	2.006	
2491 : 30055	115895.096	-15861.753	220 34 25	2.913	

整理抄写	令和 2 年 10 月 1 日	記入者		点検者	
------	-----------------	-----	--	-----	--

地積計算簿

地区名	七尾万行	大字	万行二丁目	字		地番	290	地目	
所有者		所有者住所				面積	47.09 m ²	点数	5
図葉名	K0725-2								

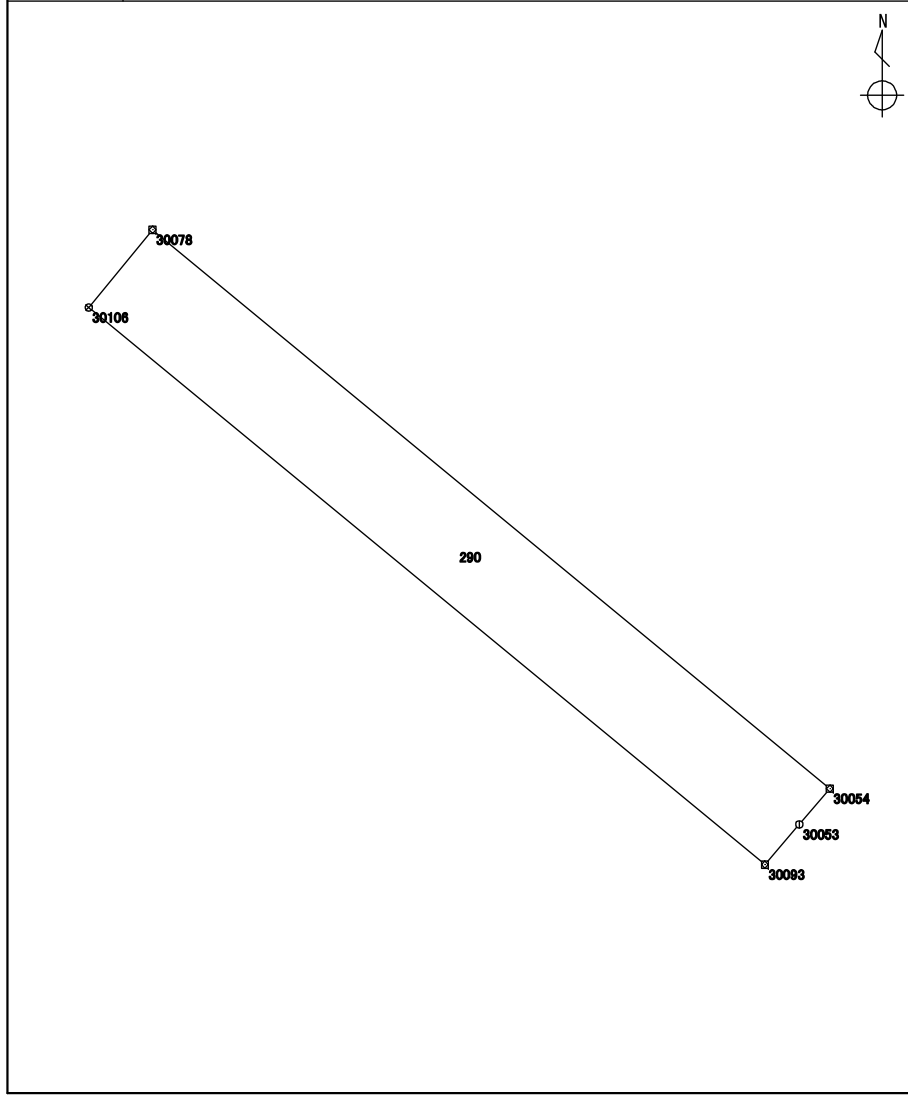

測点	X座標	Y座標	方向角	辺長	備考
	m	m	° ' "	m	
5497 : 30093	115891.124	-15865.151	309 28 46	20.272	
5510 : 30106	115904.013	-15880.798	39 27 33	2.328	
3319 : 30078	115905.811	-15879.318	129 31 23	20.314	
2490 : 30054	115892.883	-15863.648	220 36 25	1.089	
2489 : 30053	115892.056	-15864.357	220 25 43	1.224	

整理抄写	令和 2 年 10 月 1 日	記入者		点検者	
------	-----------------	-----	--	-----	--

地積計算簿

地区名	七尾万行	大字	万行二丁目	字		地番	291	地目	
所有者		所有者住所				面積	94.42 m ²	点数	6
図葉名	K0725-2								

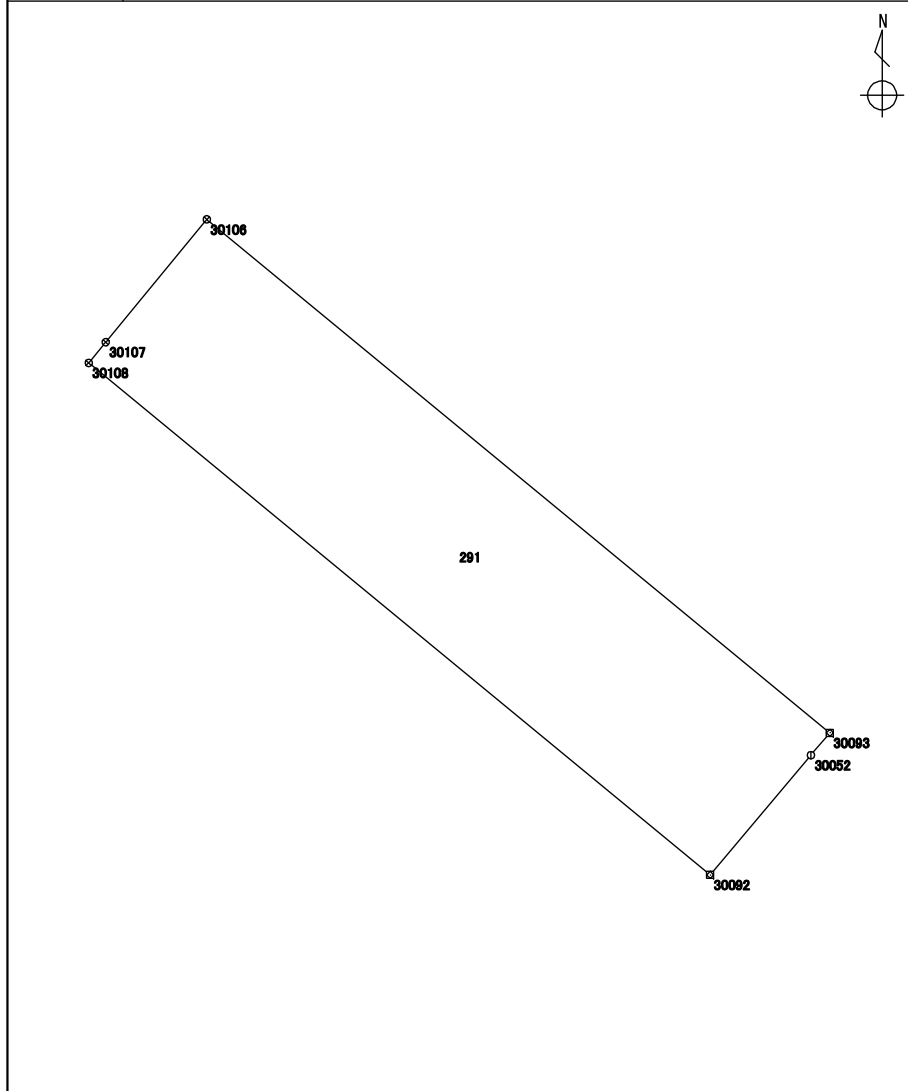

測点	X座標	Y座標	方向角	辺長	備考
	m	m	° ' "	m	
5496 : 30092	115887.557	-15868.156	309 28 38	20.219	
5512 : 30108	115900.412	-15883.763	39 28 07	0.674	
5511 : 30107	115900.933	-15883.334	39 28 02	3.989	
5510 : 30106	115904.013	-15880.798	129 28 46	20.272	
5497 : 30093	115891.124	-15865.151	220 21 52	0.734	
2488 : 30052	115890.564	-15865.627	220 03 54	3.929	

整理抄写	令和 2 年 10 月 1 日	記入者		点検者	
------	-----------------	-----	--	-----	--

地積計算簿

地区名	七尾万行	大字	万行二丁目	字		地番	292	地目	
所有者		所有者住所				面積	66.06 m ²	点数	5
図葉名	K0725-2								

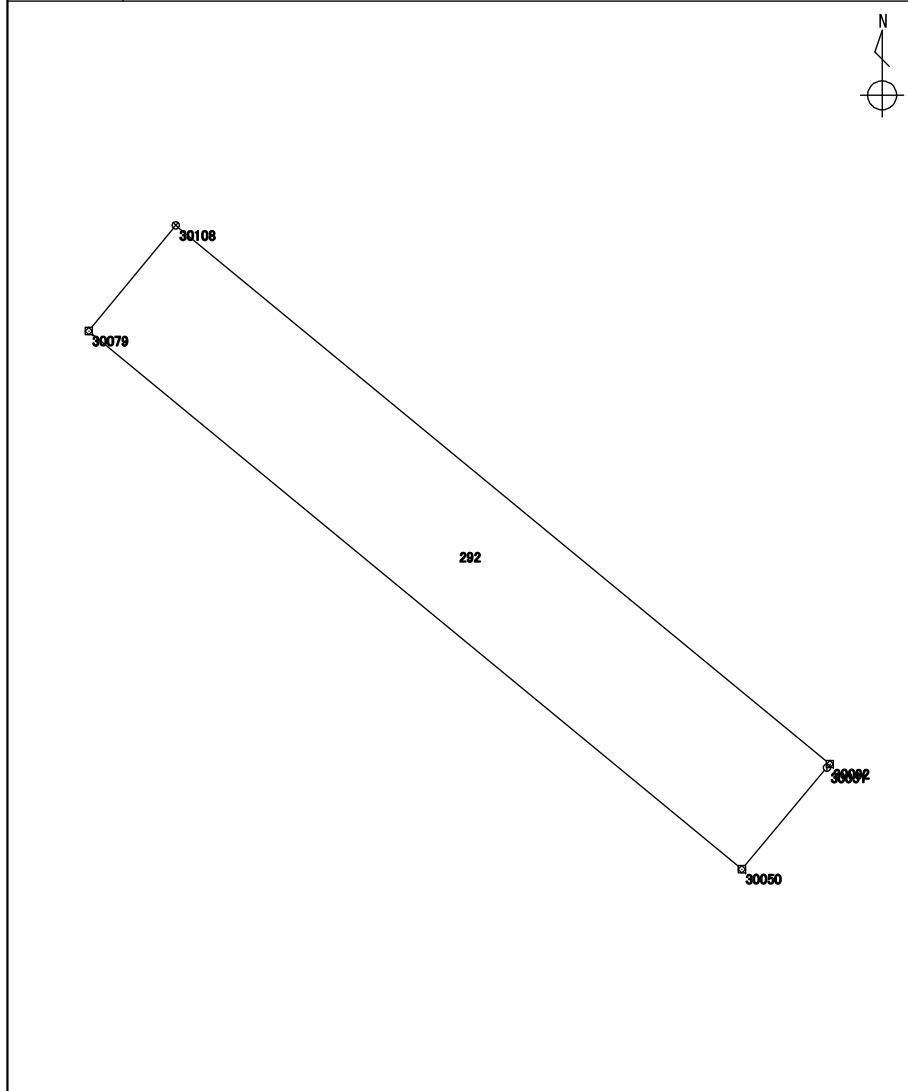

測点	X座標	Y座標	方向角	辺長	備考
	m	m	° / ' / "	m	
2486 : 30050	115885.051	-15870.257	309 28 45	20.190	
3327 : 30079	115897.888	-15885.841	39 27 52	3.269	
5512 : 30108	115900.412	-15883.763	129 28 38	20.219	
5496 : 30092	115887.557	-15868.156	220 12 21	0.109	
2487 : 30051	115887.473	-15868.227	219 58 05	3.160	

整理抄写	令和 2 年 10 月 1 日	記入者		点検者	
------	-----------------	-----	--	-----	--

地積計算簿

地区名	七尾万行	大字	万行二丁目	字		地番	293	地目	
所有者		所有者住所				面積	230.14 m ²	点数	9
図葉名	K0725-2								

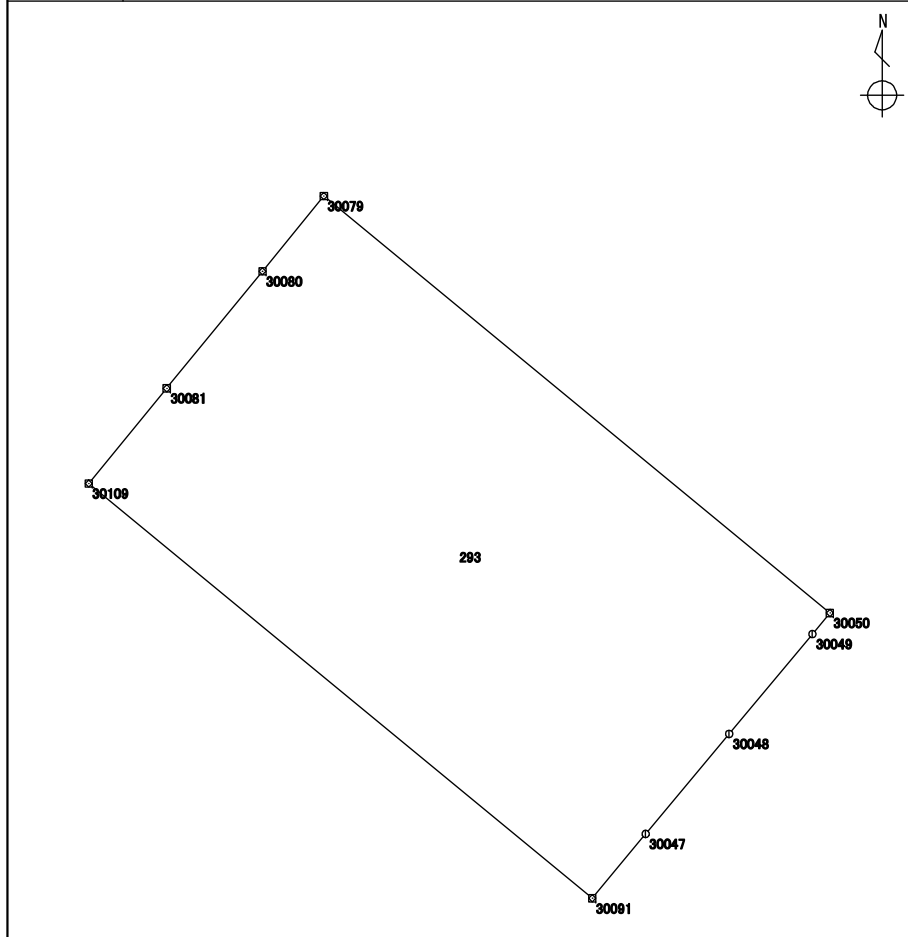

測点	X座標	Y座標	方向角	辺長	備考
	m	m	° ' "	m	
5495 : 30091	115876.266	-15877.572	309 28 49	20.090	
5513 : 30109	115889.040	-15893.079	39 23 49	3.787	
3322 : 30081	115891.967	-15890.675	39 15 14	4.654	
3321 : 30080	115895.571	-15887.730	39 11 23	2.989	
3327 : 30079	115897.888	-15885.841	129 28 45	20.190	
2486 : 30050	115885.051	-15870.257	219 48 20	0.843	
2485 : 30049	115884.403	-15870.797	219 50 19	4.000	
2484 : 30048	115881.331	-15873.360	219 49 32	4.014	
2483 : 30047	115878.248	-15875.931	219 37 23	2.573	

整理抄写	令和 2 年 10 月 1 日	記入者		点検者	
------	-----------------	-----	--	-----	--

地積計算簿

地区名	七尾万行	大字	万行二丁目	字		地番	294	地目	
所有者		所有者住所				面積	237.95 m ²	点数	9
図葉名	K0725-2 K0725-4								

測点	X座標	Y座標	方向角	辺長	備考
	m	m	° ' "	m	
2478 : 30043	115867.123	-15885.110	309 27 51	20.069	
6190 : 30116	115879.879	-15900.604	39 24 05	6.515	
5515 : 30111	115884.914	-15896.468	39 23 51	4.621	
5514 : 30110	115888.485	-15893.535	39 24 26	0.718	
5513 : 30109	115889.040	-15893.079	129 28 49	20.090	
5495 : 30091	115876.266	-15877.572	219 36 54	1.424	
2482 : 30046	115875.169	-15878.480	219 35 03	4.008	
2481 : 30045	115872.080	-15881.034	219 23 54	3.998	
2480 : 30044	115868.990	-15883.572	219 28 52	2.418	

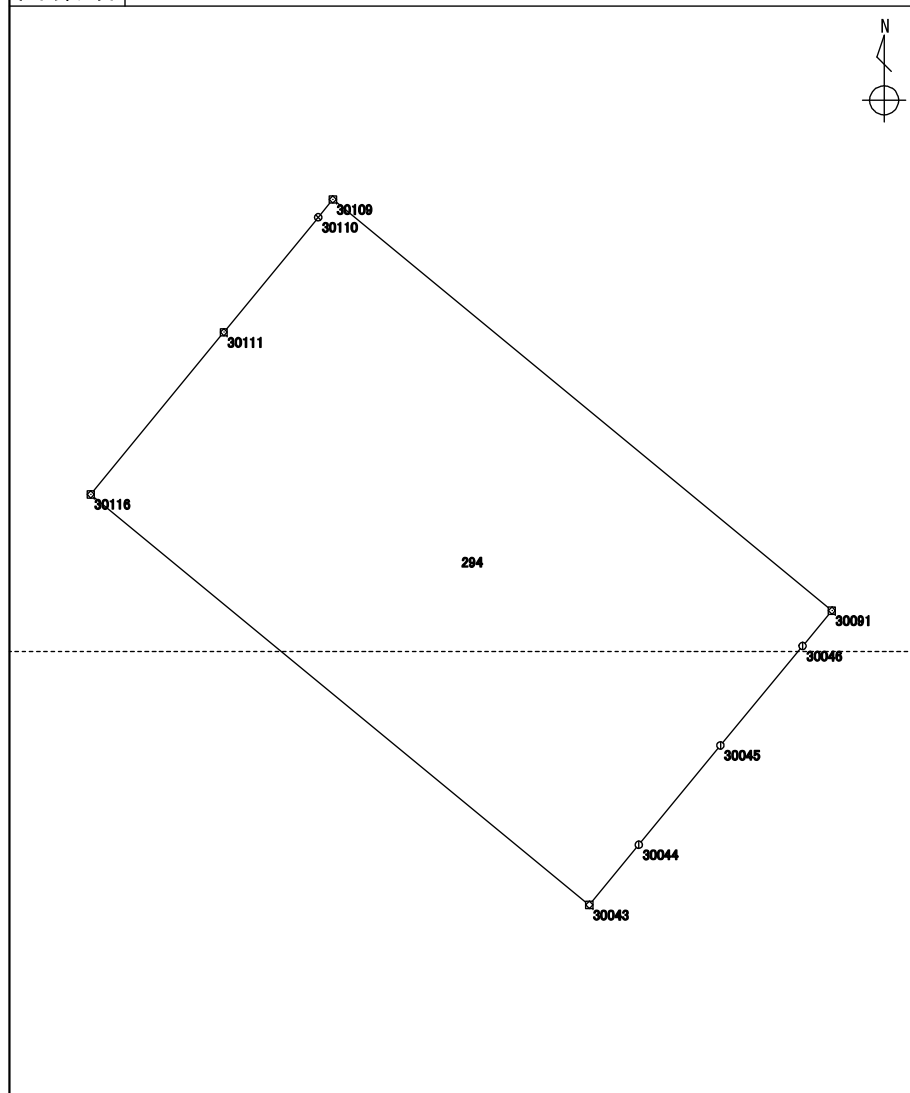

整理抄写	令和 2 年 10 月 1 日	記入者		点検者	
------	-----------------	-----	--	-----	--

地積計算簿

地区名	七尾万行	大字	万行二丁目	字		地番	295	地目	
所有者		所有者住所				面積	228.16 m ²	点数	6
図葉名	K0725-2 K0725-4								

測点	X座標	Y座標	方向角	辺長	備考
	m	m	° ' "	m	
2477 : 30042	115858.341	-15892.329	309 28 12	20.082	
6309 : 30117	115871.107	-15907.832	39 33 02	6.701	
3324 : 30082	115876.274	-15903.565	39 23 20	2.798	
6251 : 30115	115878.437	-15901.789	39 24 45	1.866	
6190 : 30116	115879.879	-15900.604	129 27 51	20.069	
2478 : 30043	115867.123	-15885.110	219 25 15	11.368	

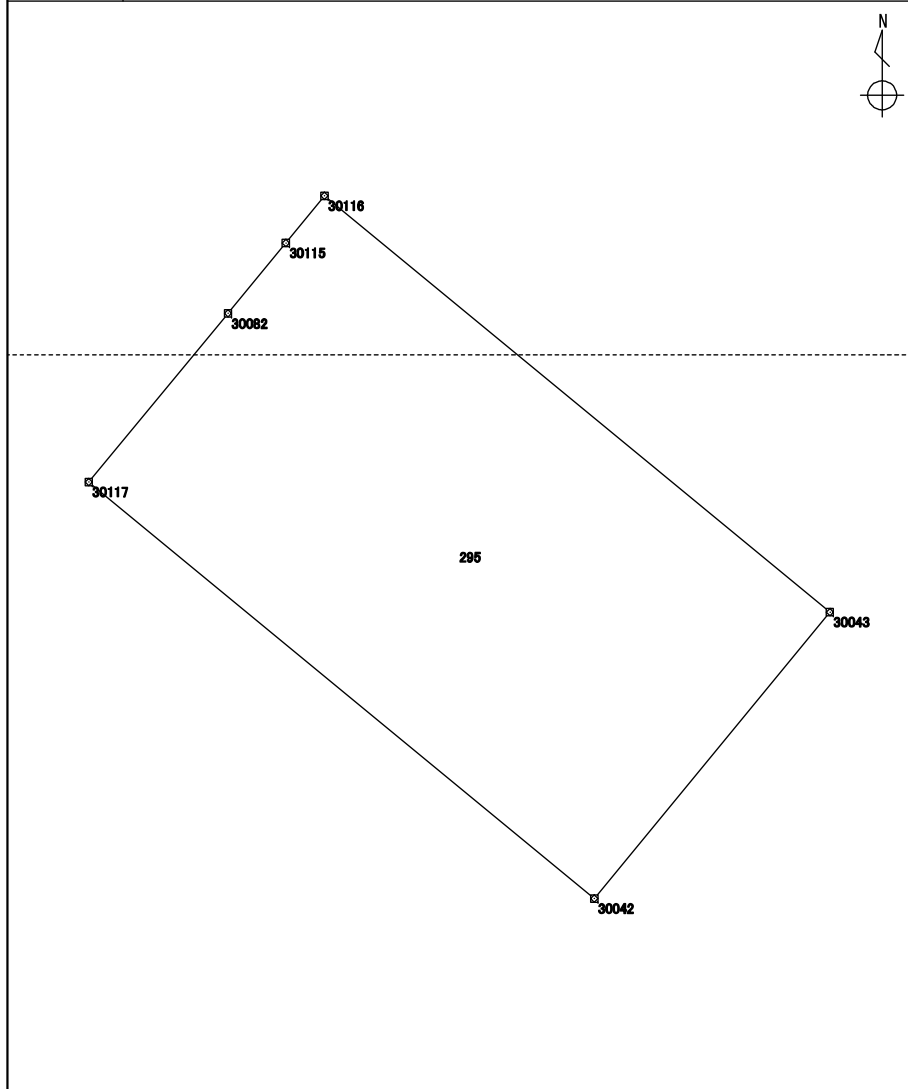

整理抄写	令和 2 年 10 月 1 日	記入者		点検者	
------	-----------------	-----	--	-----	--

地積計算簿

地区名	七尾万行	大字	万行二丁目	字		地番	296	地目	
所有者		所有者住所				面積	243.43 m ²	点数	5
図葉名	K0725-4								

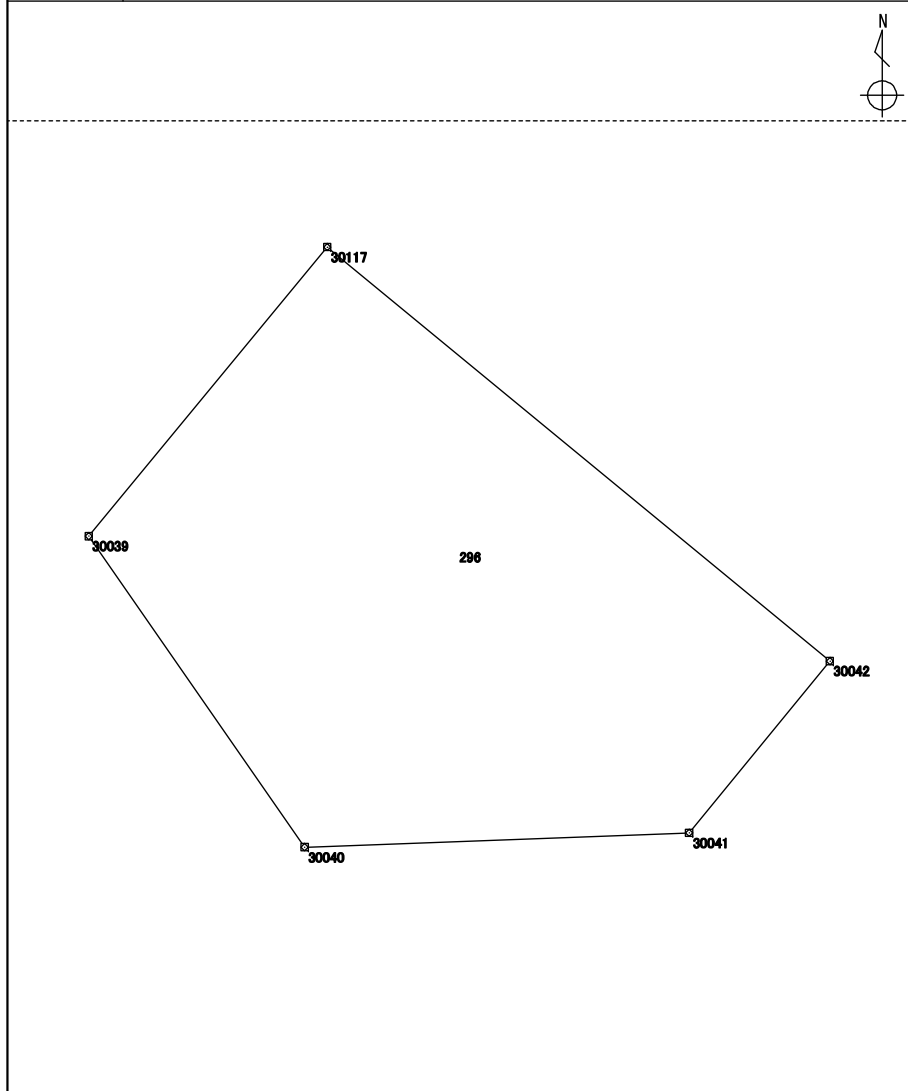

測点	X座標	Y座標	方向角	辺長	備考
	m	m	° ' "	m	
2475 : 30040	115852.598	-15908.535	325 14 15	11.677	
2474 : 30039	115862.191	-15915.193	39 32 34	11.561	
6309 : 30117	115871.107	-15907.832	129 28 12	20.082	
2477 : 30042	115858.341	-15892.329	219 18 28	6.851	
2476 : 30041	115853.040	-15896.669	267 52 00	11.874	

整理抄写	令和 2 年 10 月 1 日	記入者		点検者	
------	-----------------	-----	--	-----	--

地積計算簿

地区名:	七尾万行	大字:	万行二丁目	字:		地番	297	地目	
所有者	所有者住所				面積	284.01 m ²		点数	6
図葉名	K0725-1 K0725-2 K0725-4								

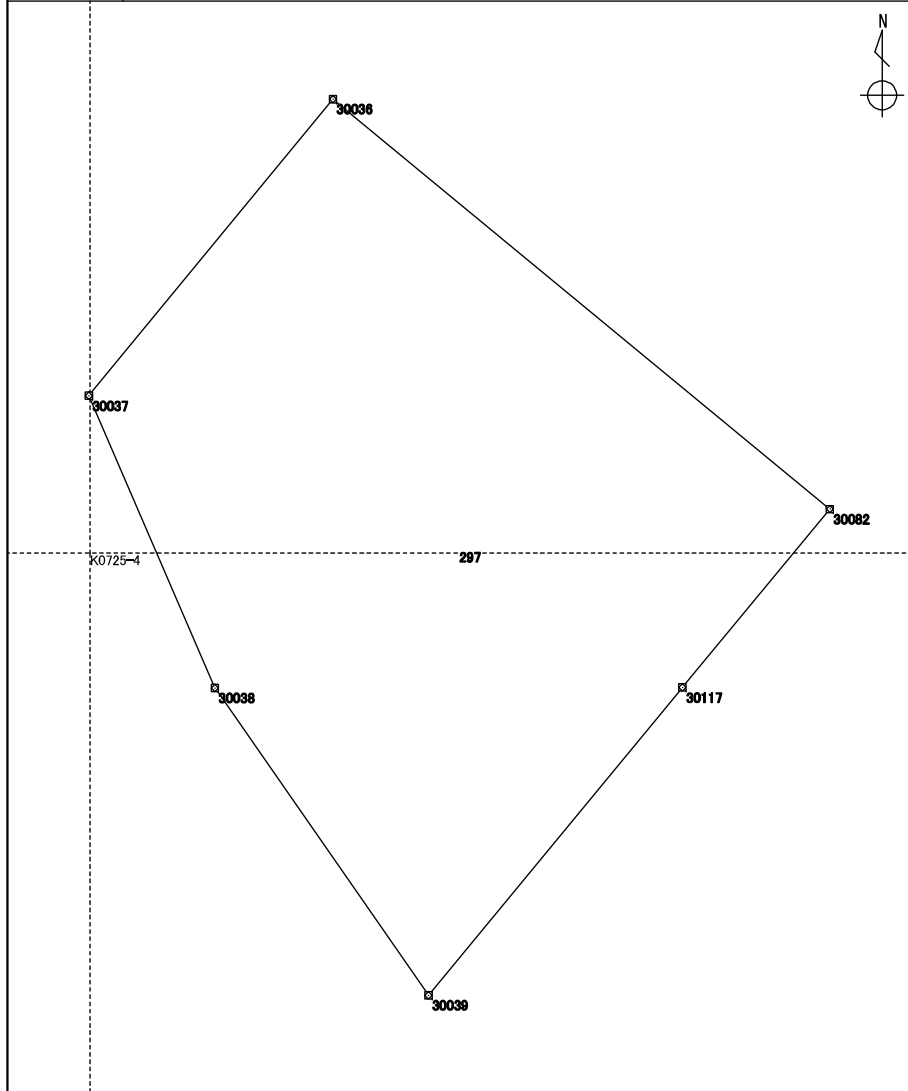

測点	X座標	Y座標	方向角	辺長	備考
	m	m	° ' "	m	
2474 : 30039	115862.191	-15915.193	325 12 21	10.838	
3289 : 30038	115871.092	-15921.378	336 37 28	9.219	
3288 : 30037	115879.555	-15925.036	39 27 32	11.130	
3287 : 30036	115888.149	-15917.962	129 31 00	18.662	
3324 : 30082	115876.274	-15903.565	219 33 02	6.701	
6309 : 30117	115871.107	-15907.832	219 32 34	11.561	

整理抄写	令和 2 年 10 月 1 日	記入者		点検者	
------	-----------------	-----	--	-----	--

地積計算簿

地区名	七尾万行	大字	万行二丁目	字		地番	298	地目	
所有者		所有者住所				面積	52.21 m ²	点数	4
図葉名	K0725-2								

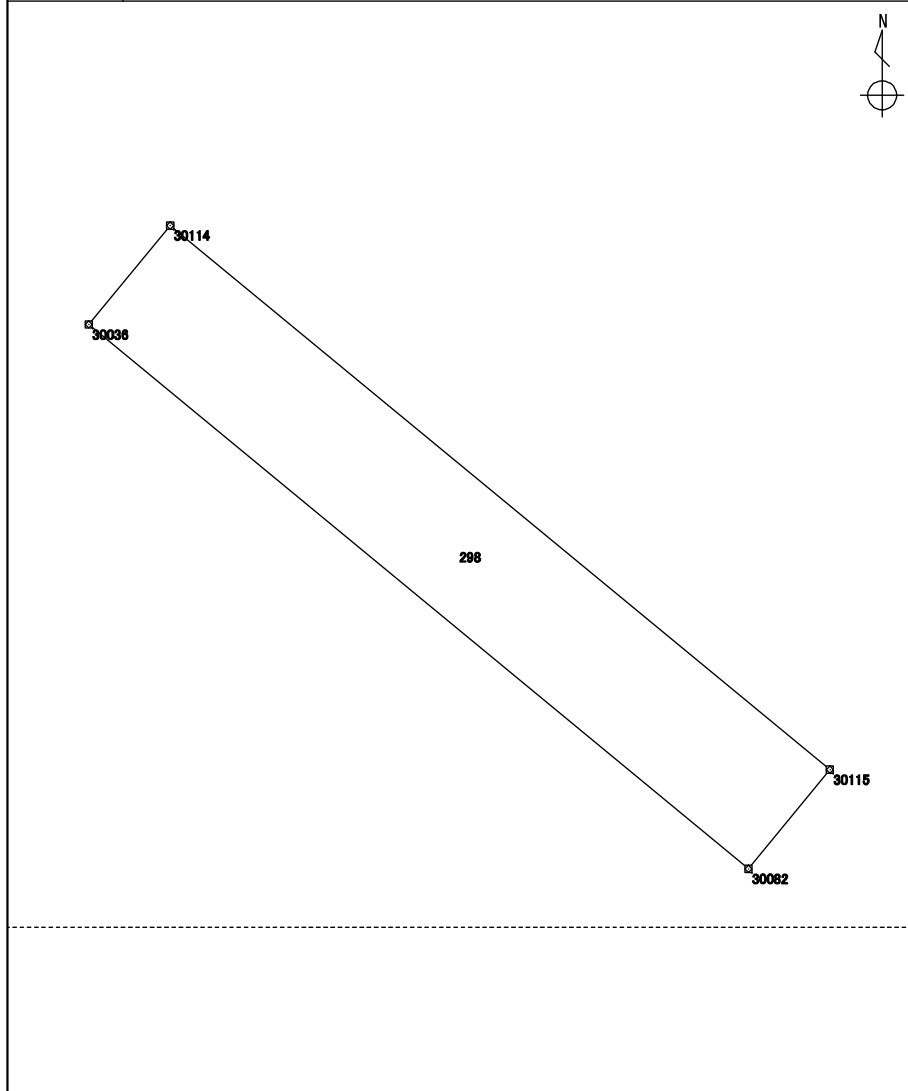

測点	X座標	Y座標	方向角	辺長	備考
	m	m	° ' "	m	
3324 : 30082	115876.274	-15903.565	309 31 00	18.662	
3287 : 30036	115888.149	-15917.962	39 27 34	2.797	
6250 : 30114	115890.309	-15916.184	129 30 48	18.659	
6251 : 30115	115878.437	-15901.789	219 23 20	2.798	

整理抄写	令和 2 年 10 月 1 日	記入者		点検者	
------	-----------------	-----	--	-----	--

地積計算簿

地区名	七尾万行	大字	万行二丁目	字		地番	299	地目	
所有者		所有者住所				面積	156.37 m ²	点数	5
図葉名	K0725-2								

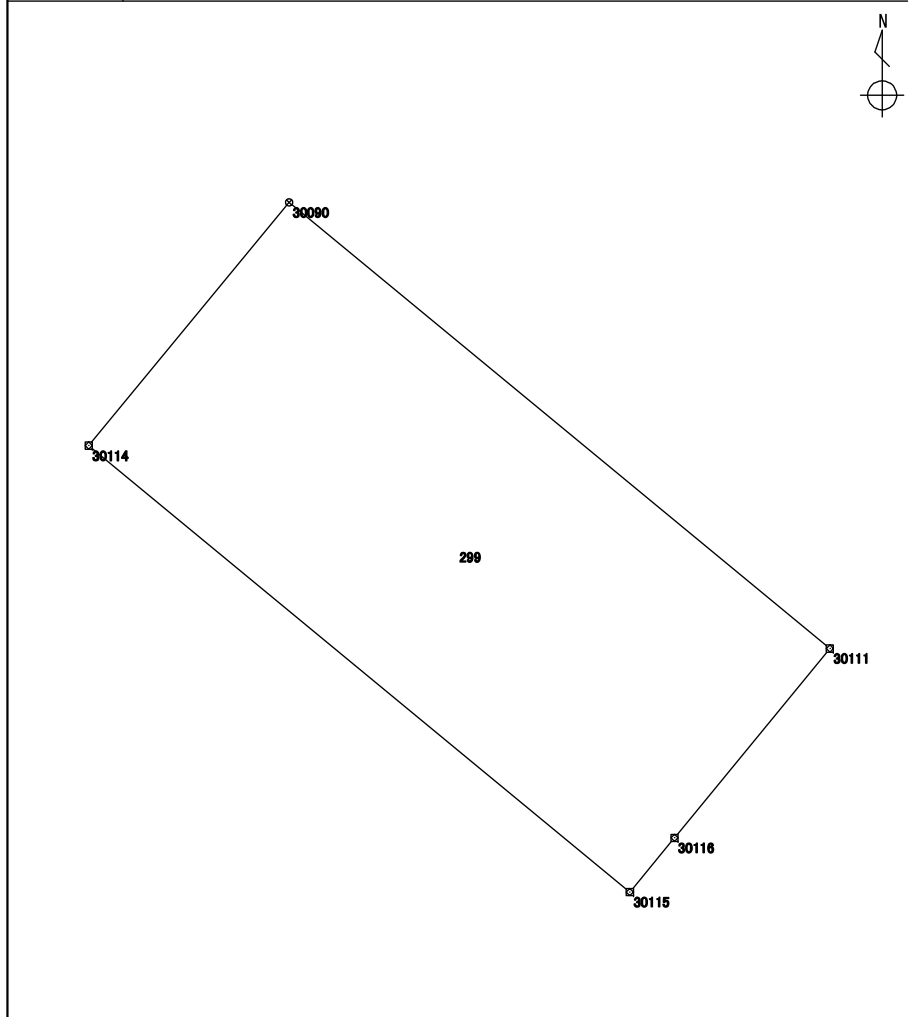

測点	X座標	Y座標	方向角	辺長	備考
	m	m	° ' "	m	
6251 : 30115	115878.437	-15901.789	309 30 48	18.659	
6250 : 30114	115890.309	-15916.184	39 28 39	8.383	
5494 : 30090	115896.780	-15910.854	129 31 01	18.648	
5515 : 30111	115884.914	-15896.468	219 24 05	6.515	
6190 : 30116	115879.879	-15900.604	219 24 45	1.866	

整理抄写	令和 2 年 10 月 1 日	記入者		点検者	
------	-----------------	-----	--	-----	--

地積計算簿

地区名	七尾万行	大字	万行二丁目	字		地番	300	地目	
所有者		所有者住所				面積	86.15 m ²	点数	5
図葉名	K0725-2								

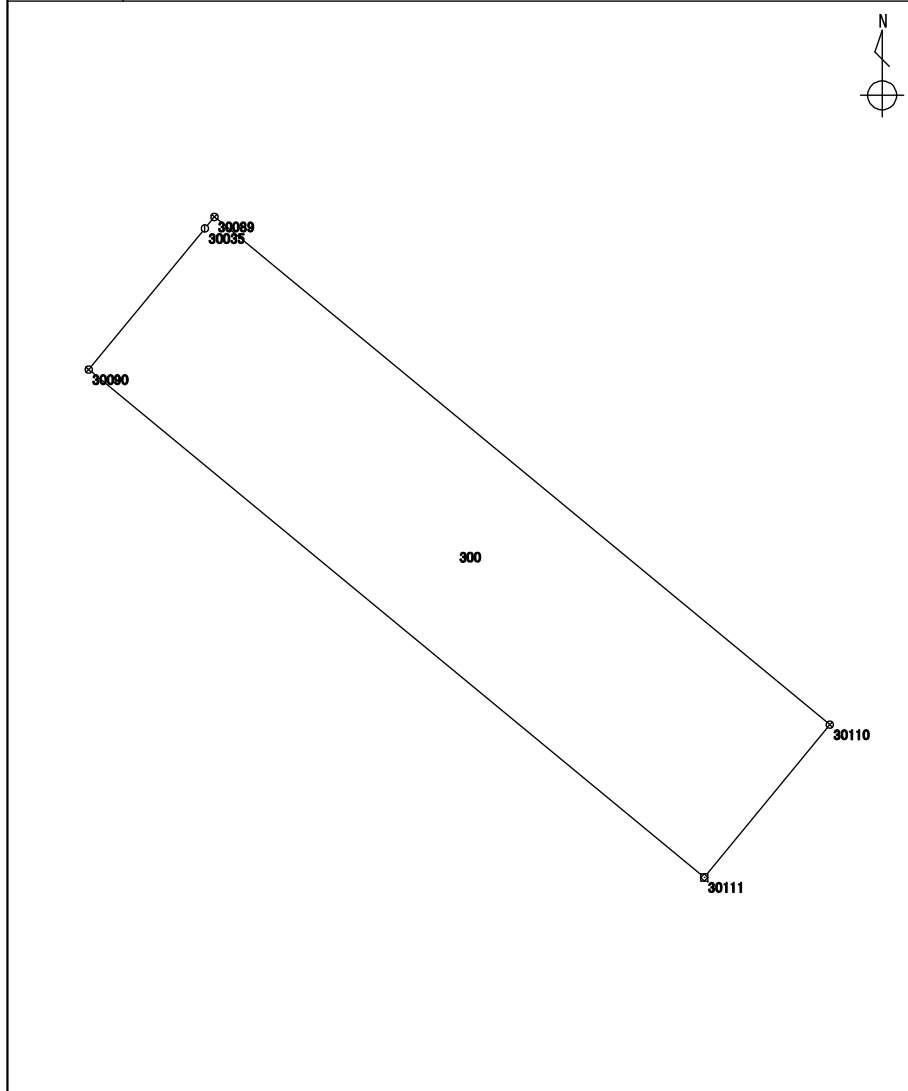

測点	X座標	Y座標	方向角	辺長	備考
	m	m	° ' "	m	
5515 : 30111	115884.914	-15896.468	309 31 01	18.648	
5494 : 30090	115896.780	-15910.854	39 28 14	4.270	
3286 : 30035	115900.077	-15908.139	39 25 40	0.349	
5493 : 30089	115900.347	-15907.917	129 30 55	18.642	
5514 : 30110	115888.485	-15893.535	219 23 51	4.621	

整理抄写	令和 2 年 10 月 1 日	記入者		点検者	
------	-----------------	-----	--	-----	--