

地積計算簿

地区名	七尾万行	大字	万行三丁目	字		地番	101	地目	
所有者		所有者住所				面積	452.03 m ²	点数	8
図葉名	L0711-1 L0711-2								

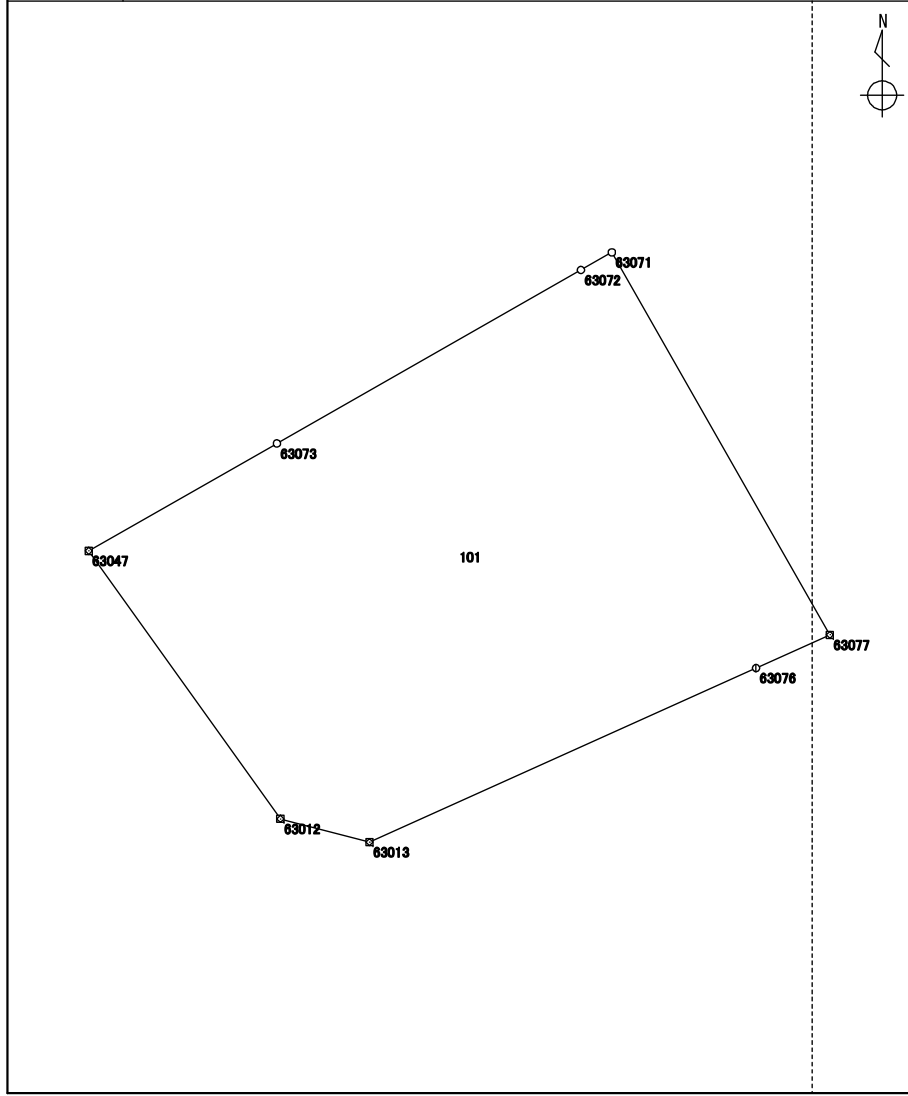

測点	X座標	Y座標	方向角	辺長	備考
	m	m	° ' "	m	
535 : 63012	116177.128	-15598.154	324 25 17	14.349	
5933 : 63047	116188.799	-15606.503	60 18 01	9.429	
5959 : 63073	116193.471	-15598.312	60 17 49	15.245	
5958 : 63072	116201.025	-15585.070	60 16 57	1.553	
5957 : 63071	116201.795	-15583.721	150 19 24	19.171	
6801 : 63077	116185.138	-15574.229	245 49 35	3.526	
6800 : 63076	116183.694	-15577.446	245 45 56	18.454	
536 : 63013	116176.119	-15594.274	284 34 37	4.009	

整理抄写	令和 2 年 10 月 1 日	記入者		点検者	
------	-----------------	-----	--	-----	--

地積計算簿

地区名	七尾万行	大字	万行三丁目	字		地番	102	地目	
所有者		所有者住所				面積	86.63 m ²	点数	4
図葉名	L0711-1 L0711-2								

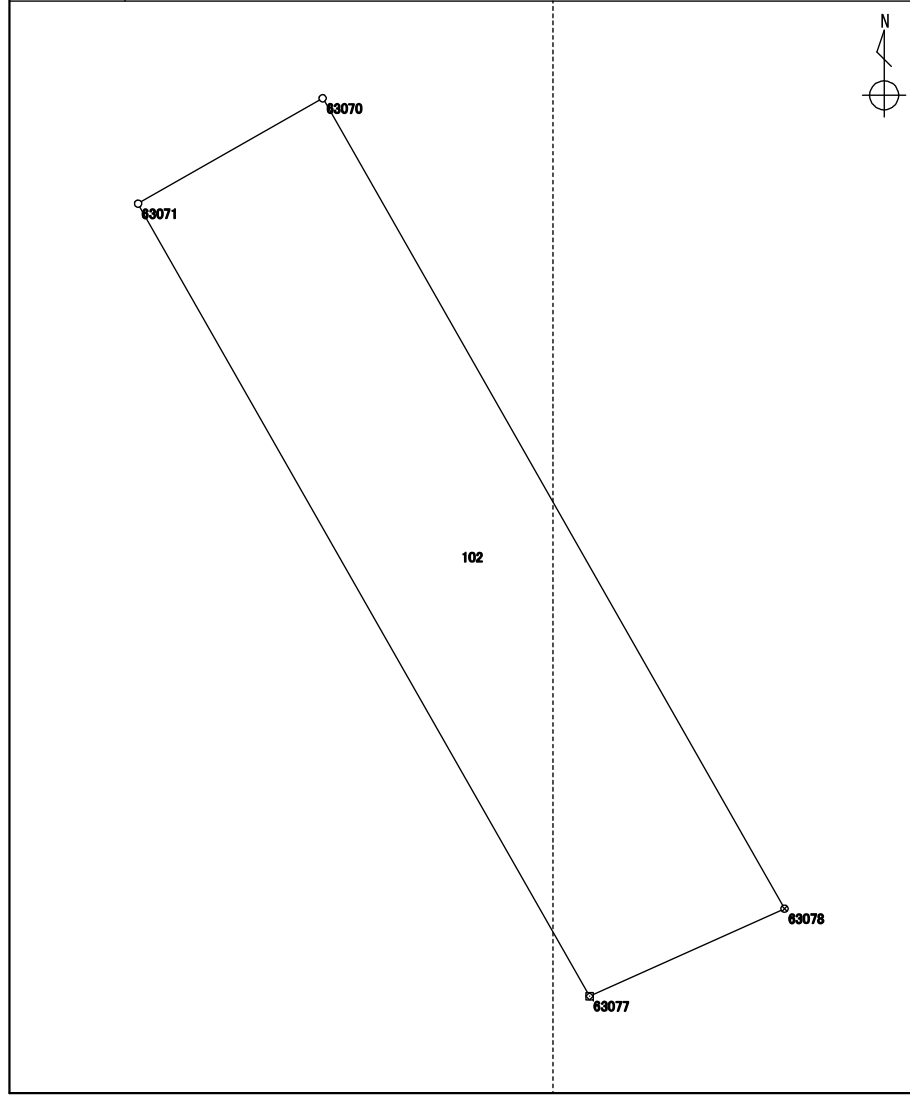

測点	X座標	Y座標	方向角	辺長	備考
	m	m	° ' "	m	
6801 : 63077	116185.138	-15574.229	330 19 24	19.171	
5957 : 63071	116201.795	-15583.721	60 17 47	4.468	
5956 : 63070	116204.009	-15579.840	150 19 17	19.604	
6802 : 63078	116186.976	-15570.133	245 49 58	4.489	

整理抄写	令和 2 年 10 月 1 日	記入者		点検者	
------	-----------------	-----	--	-----	--

地積計算簿

地区名	七尾万行	大字	万行三丁目	字		地番	103	地目	
所有者		所有者住所				面積	244.70 m ²	点数	5
図葉名	L0711-1 L0711-2								

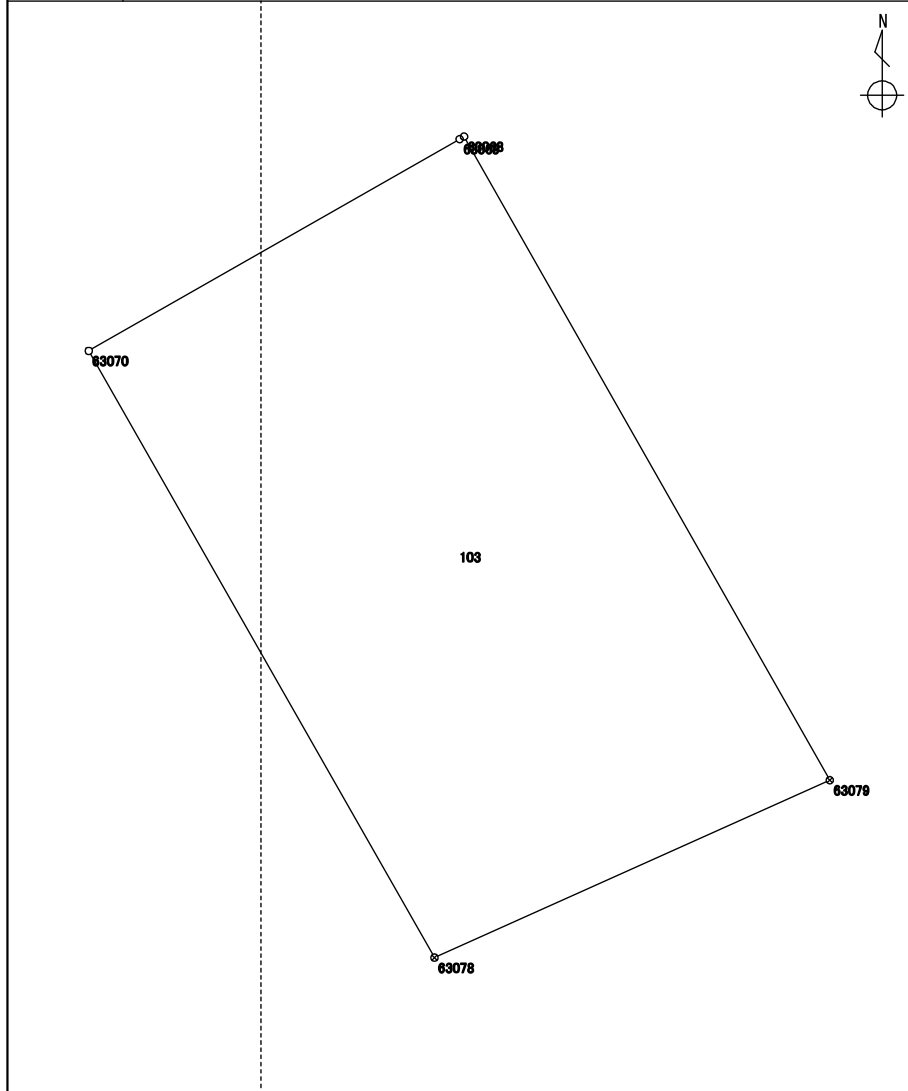

測点	X座標	Y座標	方向角	辺長	備考
	m	m	° ' "	m	
6802 : 63078	116186.976	-15570.133	330 19 17	19.604	
5956 : 63070	116204.009	-15579.840	60 17 54	11.990	
5955 : 63069	116209.950	-15569.425	60 06 04	0.138	
5954 : 63068	116210.019	-15569.305	150 22 26	20.777	
6803 : 63079	116191.958	-15559.034	245 49 34	12.165	

整理抄写	令和 2 年 10 月 1 日	記入者		点検者	
------	-----------------	-----	--	-----	--

地積計算簿

地区名	七尾万行	大字	万行三丁目	字		地番	104	地目	
所有者		所有者住所				面積	51.25 m ²	点数	5
図葉名	L0711-2								

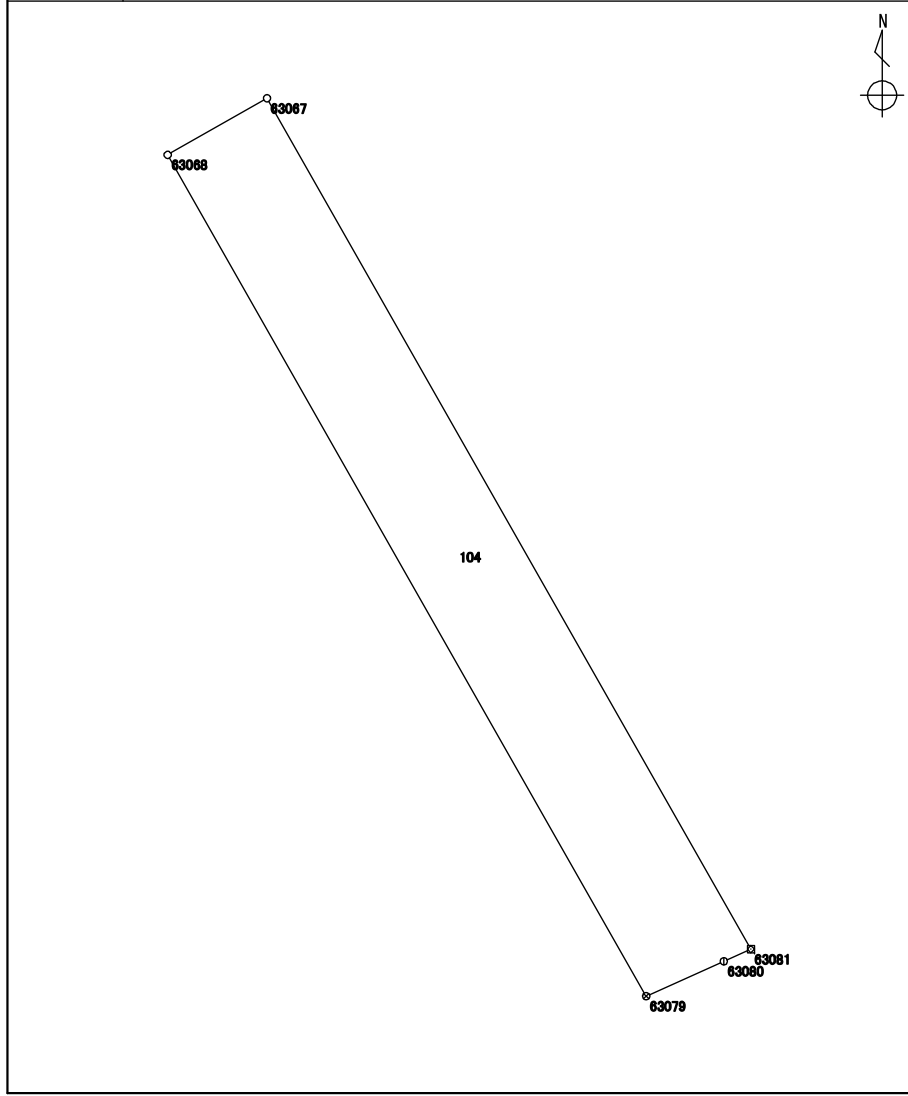

測点	X座標	Y座標	方向角	辺長	備考
	m	m	° ' "	m	
6803 : 63079	116191.958	-15559.034	330 22 26	20.777	
5954 : 63068	116210.019	-15569.305	60 18 37	2.453	
5953 : 63067	116211.234	-15567.174	150 22 27	21.014	
6805 : 63081	116192.967	-15556.786	245 46 50	0.633	
6804 : 63080	116192.707	-15557.364	245 50 37	1.830	

整理抄写	令和 2 年 10 月 1 日	記入者		点検者	
------	-----------------	-----	--	-----	--

地 積 計 算 簿

地区名	七尾万行	大字	万行三丁目	字		地番	105	地目	
所有者		所有者住所				面積	178.31 m ²	点数	4
図葉名	L0711-2								

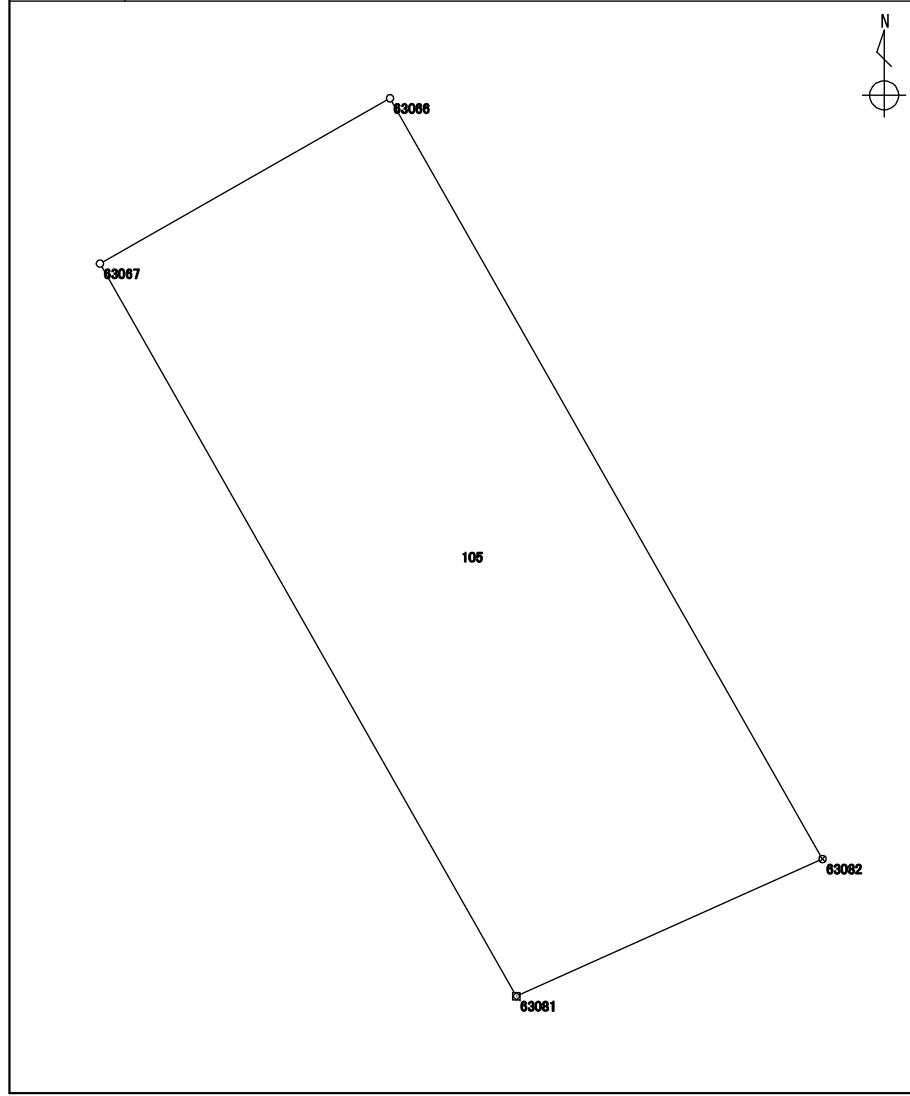

測 点	X 座標	Y 座標	方向角	辺長	備 考
	m	m	° ' "	m	
6805 : 63081	116192.967	-15556.786	330 22 27	21.014	
5953 : 63067	116211.234	-15567.174	60 17 49	8.324	
5952 : 63066	116215.359	-15559.943	150 22 22	21.824	
6806 : 63082	116196.388	-15549.154	245 51 21	8.363	

整理抄写	令和 2 年 10 月 1 日	記入者		点検者	
------	-----------------	-----	--	-----	--

地積計算簿

地区名	七尾万行	大字	万行三丁目	字		地番	106	地目	
所有者		所有者住所				面積	263.32 m ²	点数	6
図葉名	L0711-2								

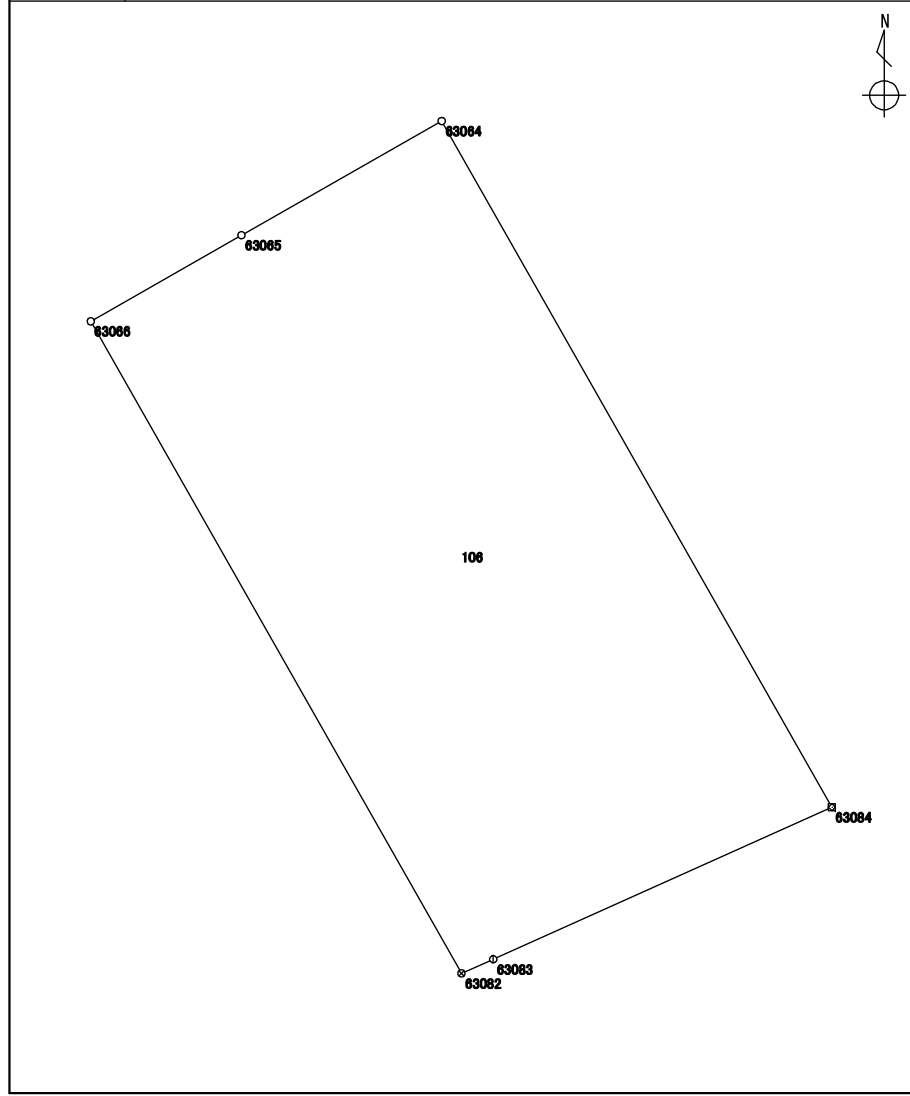

測点	X座標	Y座標	方向角	辺長	備考
	m	m	° ' "	m	
6806 : 63082	116196.388	-15549.154	330 22 22	21.824	
5952 : 63066	116215.359	-15559.943	60 17 50	5.049	
5951 : 63065	116217.861	-15555.557	60 17 55	6.710	
5950 : 63064	116221.186	-15549.728	150 22 50	22.962	
6808 : 63084	116201.224	-15538.379	245 49 19	10.801	
6807 : 63083	116196.800	-15548.233	245 53 57	1.008	

整理抄写	令和2年10月1日	記入者		点検者	
------	-----------	-----	--	-----	--

地積計算簿

地区名	七尾万行	大字	万行三丁目	字		地番	107	地目	
所有者		所有者住所				面積	5.88 m ²	点数	4
図葉名	L0711-2								

測点	X座標	Y座標	方向角	辺長	備考
	m	m	° / ' / "	m	
6808 : 63084	116201.224	-15538.379	330 22 50	22.962	
5950 : 63064	116221.186	-15549.728	60 20 18	0.256	
5949 : 63063	116221.313	-15549.505	150 23 01	22.987	
6809 : 63085	116201.329	-15538.145	245 50 00	0.256	

The diagram shows a narrow, elongated plot of land. A north arrow is located in the upper right quadrant. The plot is bounded by four survey points: 6808 (top-left), 5950 (top-right), 5949 (bottom-right), and 6809 (bottom-left). The number '107' is written in the center of the plot. The plot is oriented diagonally from the top-left to the bottom-right.

地積計算簿

地区名	七尾万行	大字	万行三丁目	字		地番	108	地目	
所有者		所有者住所				面積	549.45 m ²	点数	7
図葉名	L0711-2								

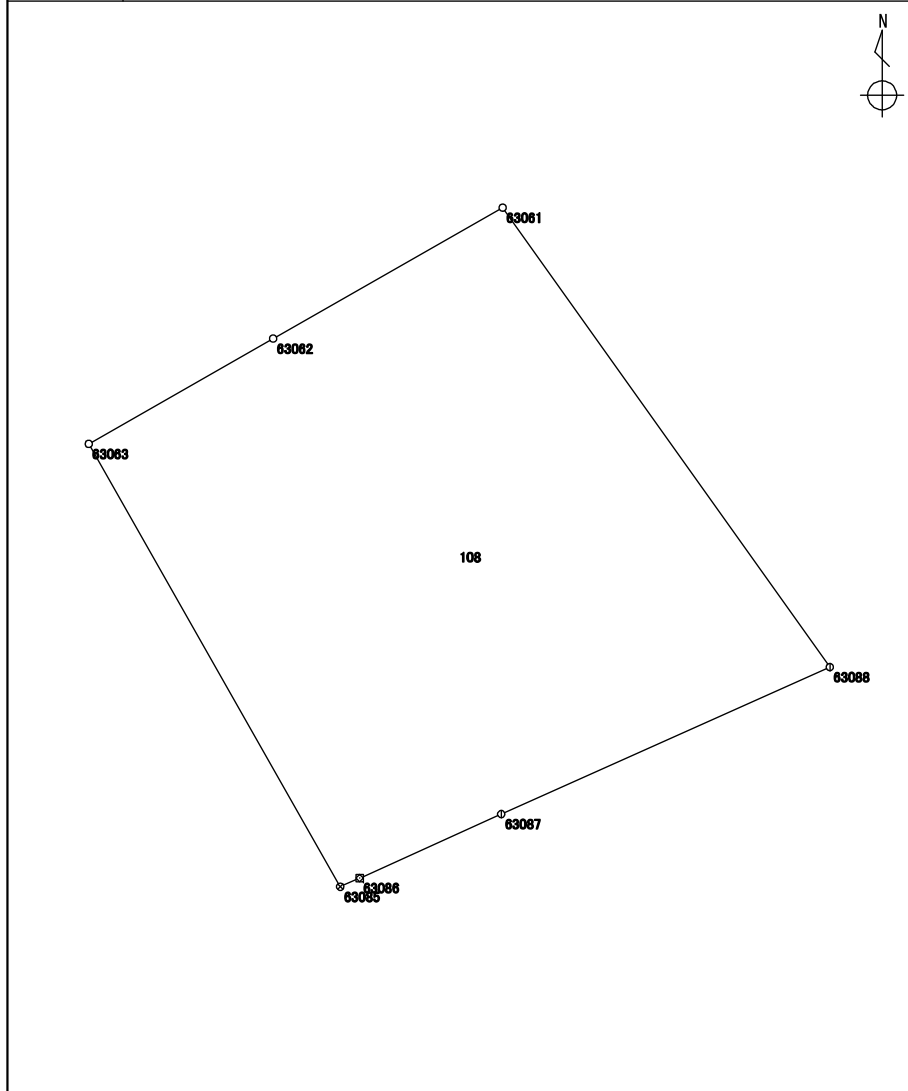

測点	X座標	Y座標	方向角	辺長	備考
	m	m	° ' "	m	
6809 : 63085	116201.329	-15538.145	330 23 01	22.987	
5949 : 63063	116221.313	-15549.505	60 17 27	9.588	
5948 : 63062	116226.065	-15541.177	60 17 59	11.930	
5947 : 63061	116231.976	-15530.814	144 32 33	25.459	
6812 : 63088	116211.238	-15516.045	245 54 41	16.249	
6811 : 63087	116204.606	-15530.879	245 43 01	7.020	
6810 : 63086	116201.719	-15537.278	245 46 50	0.950	

整理抄写	令和 2 年 10 月 1 日	記入者		点検者	
------	-----------------	-----	--	-----	--

地積計算簿

地区名	七尾万行	大字	万行三丁目	字		地番	109	地目	
所有者		所有者住所				面積	86.62 m ²	点数	4
図葉名	L0711-2								

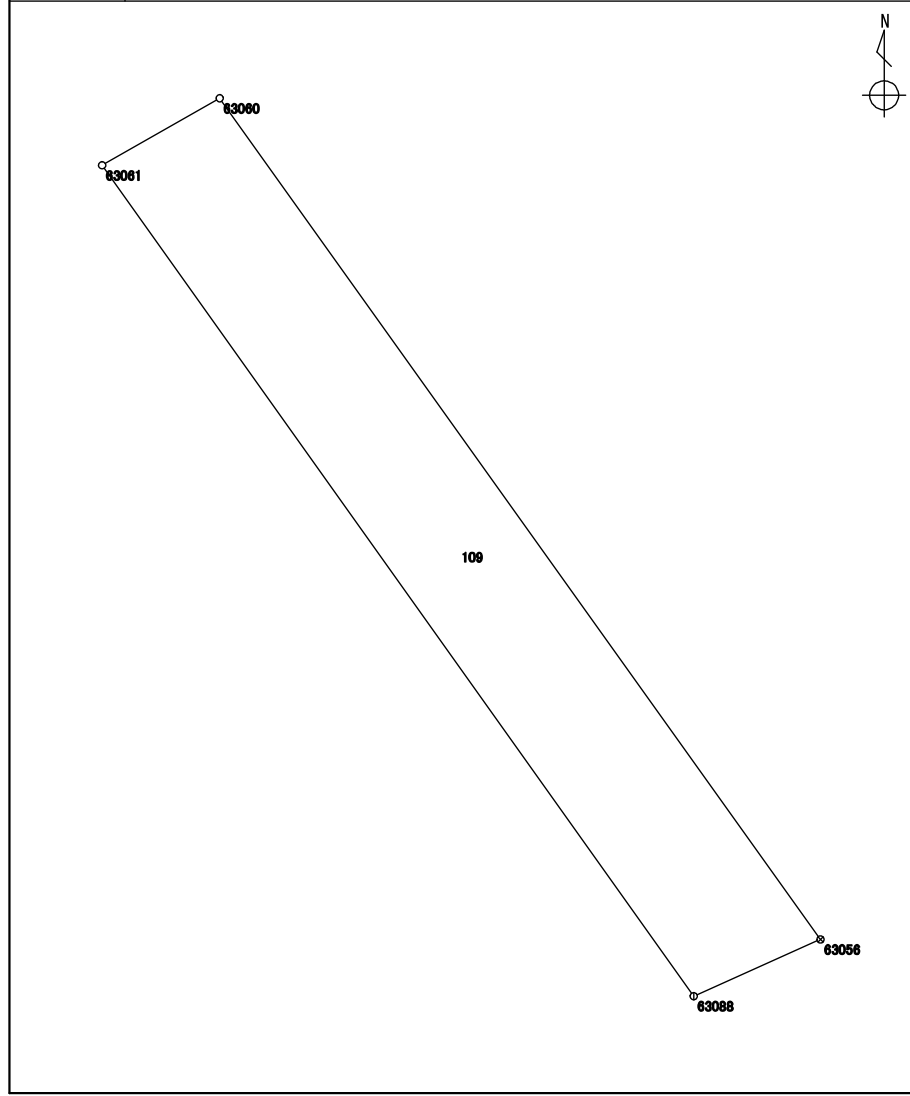

測点	X座標	Y座標	方向角	辺長	備考
	m	m	° ' "	m	
6812 : 63088	116211.238	-15516.045	324 32 33	25.459	
5947 : 63061	116231.976	-15530.814	60 17 12	3.379	
5946 : 63060	116233.651	-15527.879	144 27 55	25.803	
5942 : 63056	116212.653	-15512.882	245 53 53	3.465	

整理抄写	令和2年10月1日	記入者		点検者	
------	-----------	-----	--	-----	--

地積計算簿

地区名	七尾万行	大字	万行三丁目	字		地番	110	地目	
所有者		所有者住所				面積	150.66 m ²	点数	5
図葉名	L0711-2								

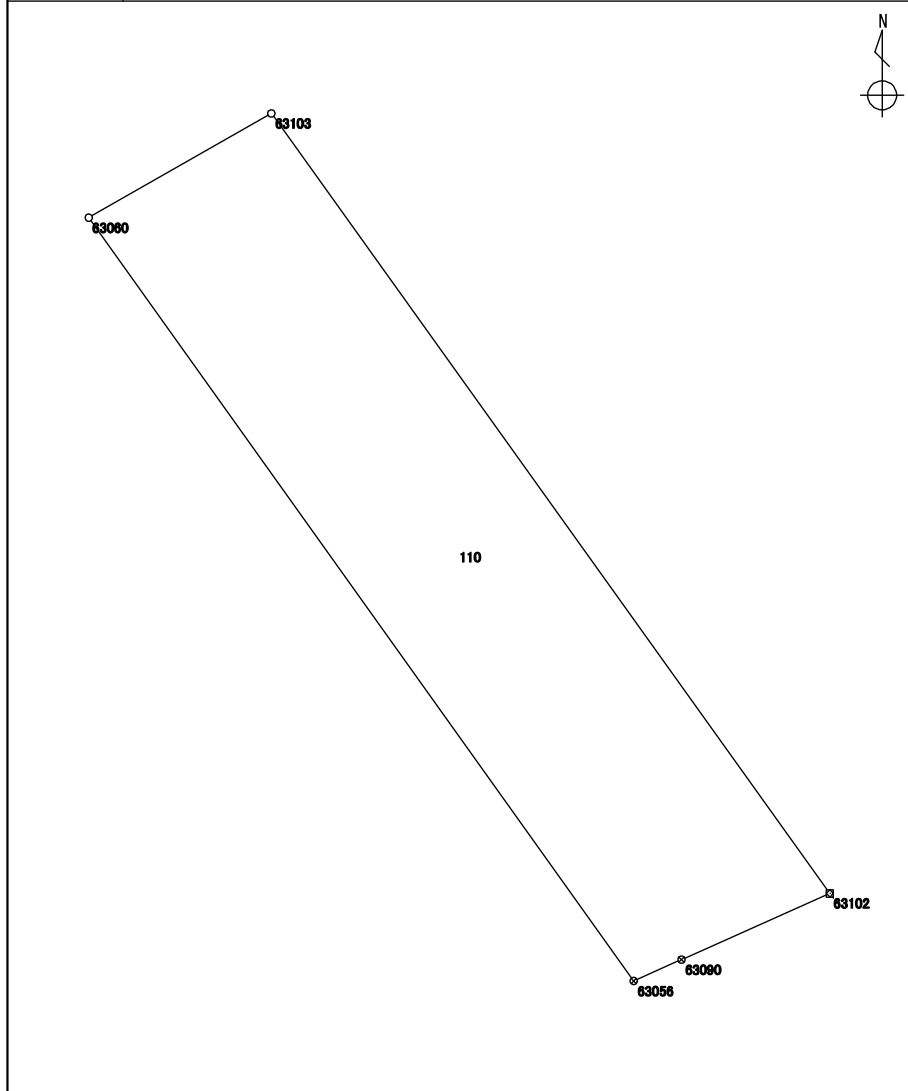

測点	X座標	Y座標	方向角	辺長	備考
	m	m	° ' "	m	
5942 : 63056	116212.653	-15512.882	324 27 55	25.803	
5946 : 63060	116233.651	-15527.879	60 18 11	5.787	
6827 : 63103	116236.518	-15522.852	144 23 32	26.388	
6826 : 63102	116215.064	-15507.488	245 54 41	4.471	
6814 : 63090	116213.239	-15511.570	245 55 56	1.436	

整理抄写	令和2年10月1日	記入者		点検者	
------	-----------	-----	--	-----	--

地積計算簿

地区名	七尾万行	大字	万行三丁目	字		地番	111	地目	
所有者		所有者住所				面積	36.00 m ²	点数	4
図葉名	L0711-2								

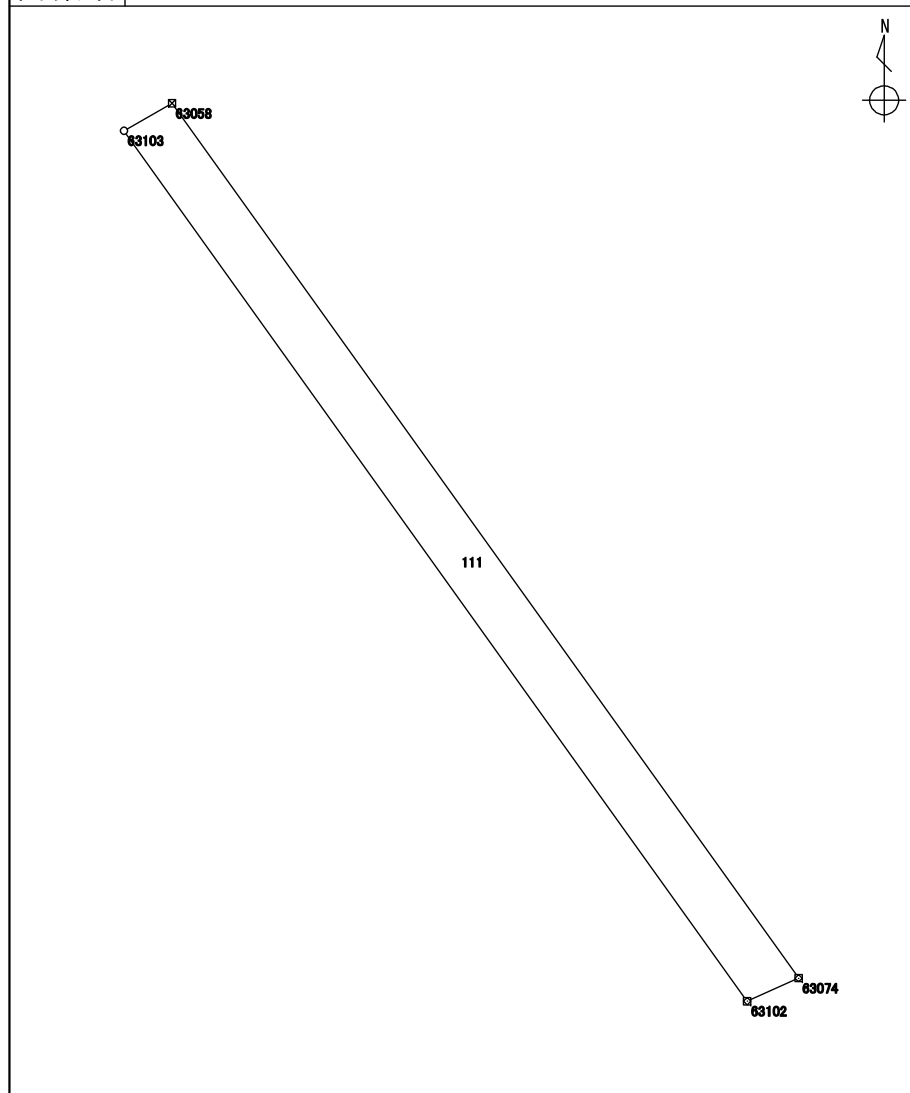

測点	X座標	Y座標	方向角	辺長	備考
	m	m	° ' "	m	
6826 : 63102	116215.064	-15507.488	324 23 32	26.388	
6827 : 63103	116236.518	-15522.852	60 15 56	1.366	
5944 : 63058	116237.196	-15521.665	144 23 16	26.525	
6687 : 63074	116215.631	-15506.219	245 55 28	1.389	

整理抄写	令和2年10月1日	記入者		点検者	
------	-----------	-----	--	-----	--

地積計算簿

地区名	七尾万行	大字	万行三丁目	字		地番	112	地目	
所有者		所有者住所				面積	1317.00 m ²	点数	28
図葉名	Z0651-4 L0711-2								

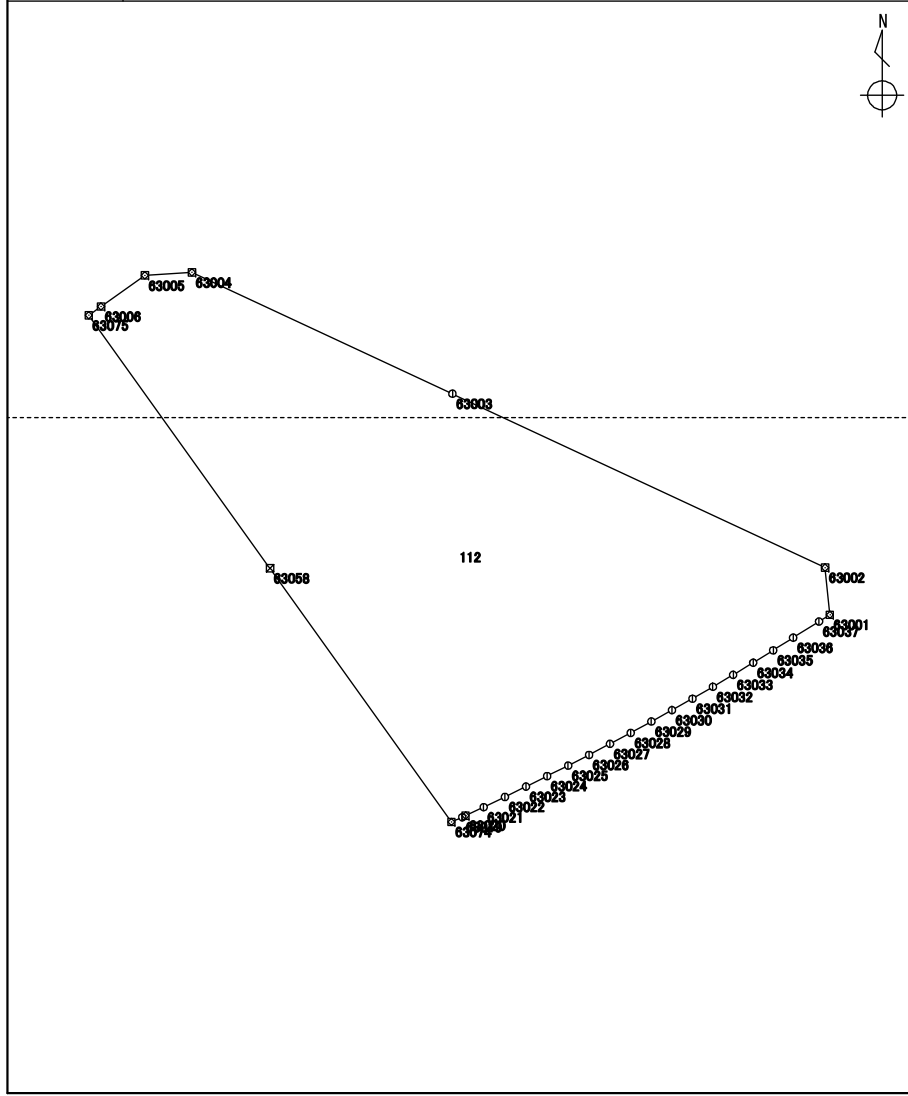

測点	X座標 m	Y座標 m	方向角 ° ' "	辺長 m	備考
445 : 63001	116233.250	-15474.043	238 32 53	1.086	
564 : 63037	116232.683	-15474.970	237 34 22	2.592	
563 : 63036	116231.293	-15477.158	237 55 41	2.003	
562 : 63035	116230.229	-15478.856	238 14 47	2.002	
561 : 63034	116229.175	-15480.559	238 48 19	2.000	
560 : 63033	116228.139	-15482.270	239 16 02	1.999	
559 : 63032	116227.117	-15483.989	240 05 06	2.005	
558 : 63031	116226.117	-15485.727	240 46 52	1.999	
557 : 63030	116225.141	-15487.472	240 57 23	2.006	
556 : 63029	116224.167	-15489.226	241 23 06	2.000	
555 : 63028	116223.209	-15490.982	241 53 07	2.001	
554 : 63027	116222.266	-15492.747	242 23 12	2.004	
553 : 63026	116221.337	-15494.523	242 44 35	2.000	
552 : 63025	116220.421	-15496.301	243 34 33	1.999	
551 : 63024	116219.531	-15498.092	243 32 14	2.006	
550 : 63023	116218.637	-15499.888	243 46 08	1.995	
549 : 63022	116217.755	-15501.678	244 20 33	2.004	
548 : 63021	116216.887	-15503.485	244 55 32	1.684	
547 : 63020	116216.173	-15505.011	245 43 55	0.323	
546 : 63019	116216.040	-15505.306	245 52 08	1.000	
6687 : 63074	116215.631	-15506.219	324 23 16	26.525	
5944 : 63058	116237.196	-15521.665	324 23 21	26.461	
6688 : 63075	116258.709	-15537.073	54 40 42	1.295	
691 : 63006	116259.458	-15536.016	54 37 13	4.552	
463 : 63005	116262.094	-15532.304	86 16 47	4.022	
462 : 63004	116262.355	-15528.290	114 58 28	24.442	
447 : 63003	116252.035	-15506.133	115 00 52	34.967	
446 : 63002	116237.249	-15474.445	174 15 35	4.019	

整理抄写	令和 2 年 10 月 1 日	記入者		点検者	
------	-----------------	-----	--	-----	--

地積計算簿

地区名	七尾万行	大字	万行三丁目	字		地番	113	地目	
所有者		所有者住所				面積	416.03 m ²	点数	15
図葉名	L0711-2								

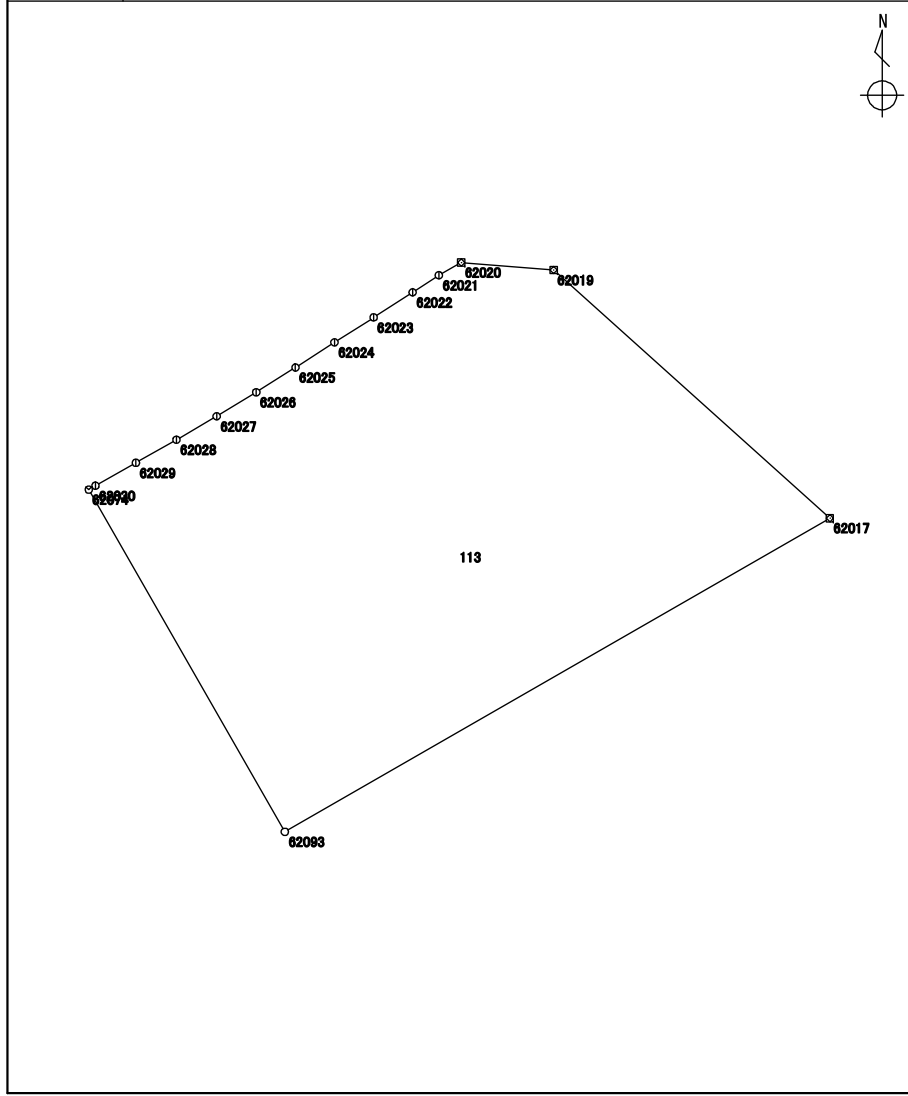

測点	X座標	Y座標	方向角	辺長	備考
	m	m	° ' "	m	
5908 : 62093	116205.360	-15475.702	330 10 12	17.039	
5889 : 62074	116220.142	-15484.178	60 34 35	0.331	
434 : 62030	116220.305	-15483.889	60 28 28	2.008	
433 : 62029	116221.295	-15482.141	60 17 51	2.018	
432 : 62028	116222.295	-15480.388	59 53 28	2.011	
431 : 62027	116223.304	-15478.648	58 35 37	1.997	
430 : 62026	116224.345	-15476.943	57 53 19	2.003	
429 : 62025	116225.410	-15475.246	57 09 24	2.007	
428 : 62024	116226.499	-15473.559	57 28 42	1.999	
427 : 62023	116227.574	-15471.873	57 15 10	2.005	
426 : 62022	116228.659	-15470.186	57 07 57	1.352	
425 : 62021	116229.393	-15469.050	60 08 45	1.106	
424 : 62020	116229.944	-15468.090	94 36 09	4.012	
423 : 62019	116229.622	-15464.090	131 56 10	16.034	
414 : 62017	116218.906	-15452.162	240 04 55	27.159	

整理抄写	令和 2 年 10 月 1 日	記入者		点検者	
------	-----------------	-----	--	-----	--

地積計算簿

地区名	七尾万行	大字	万行三丁目	字		地番	114	地目	
所有者		所有者住所				面積	353.51 m ²	点数	14
図葉名	L0711-2								

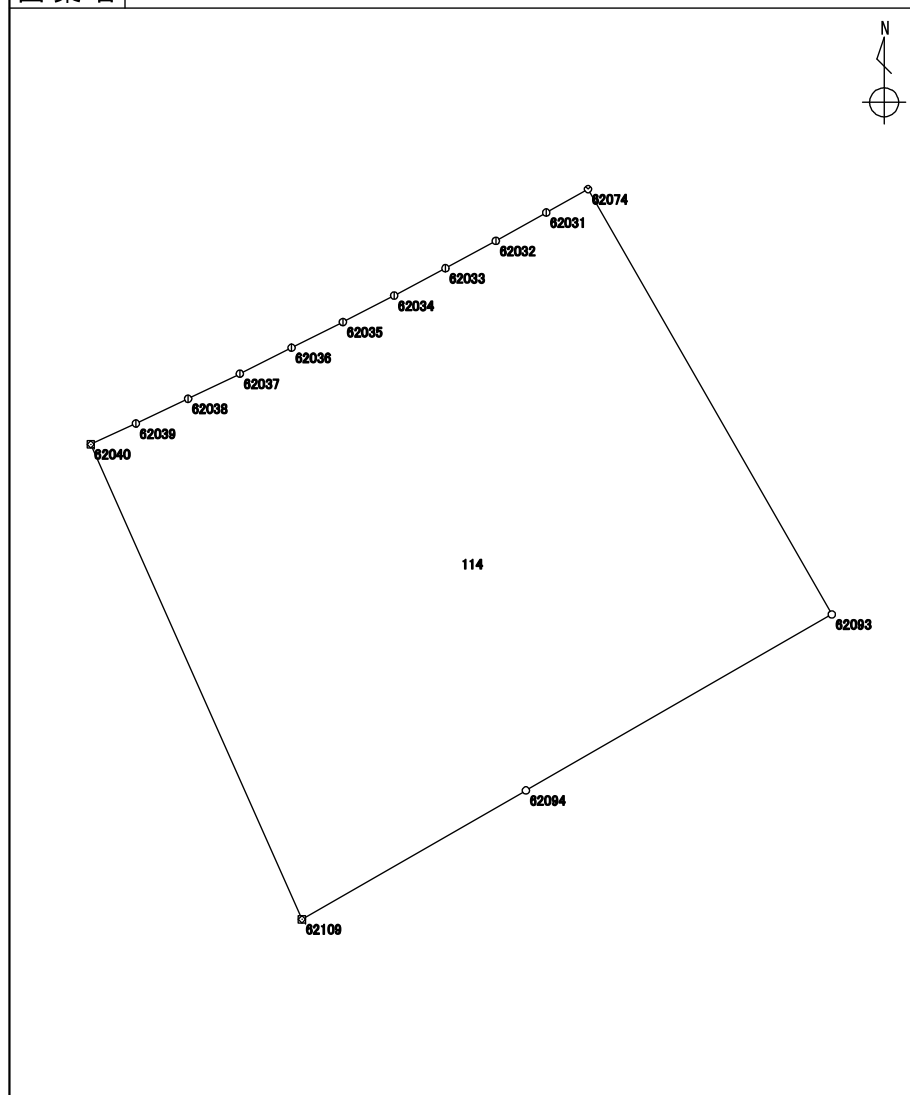

測点	X座標	Y座標	方向角	辺長	備考
	m	m	° ' "	m	
6765 : 62109	116194.763	-15494.123	336 01 05	18.068	
444 : 62040	116211.272	-15501.467	65 21 41	1.729	
443 : 62039	116211.993	-15499.895	64 31 59	2.007	
442 : 62038	116212.856	-15498.083	64 18 23	1.999	
441 : 62037	116213.723	-15496.281	63 13 06	2.010	
440 : 62036	116214.629	-15494.486	63 26 52	1.999	
439 : 62035	116215.523	-15492.697	62 43 51	2.001	
438 : 62034	116216.440	-15490.918	61 58 27	2.017	
437 : 62033	116217.388	-15489.137	61 33 41	1.996	
436 : 62032	116218.339	-15487.381	60 38 26	2.009	
435 : 62031	116219.324	-15485.630	60 36 17	1.666	
5889 : 62074	116220.142	-15484.178	150 10 12	17.039	
5908 : 62093	116205.360	-15475.702	240 04 53	12.270	
5909 : 62094	116199.240	-15486.337	240 06 03	8.981	

整理抄写	令和 2 年 10 月 1 日	記入者		点検者	
------	-----------------	-----	--	-----	--

地積計算簿

地区名	七尾万行	大字	万行三丁目	字		地番	115	地目	
所有者		所有者住所				面積	373.55 m ²	点数	8
図葉名	L0711-2								

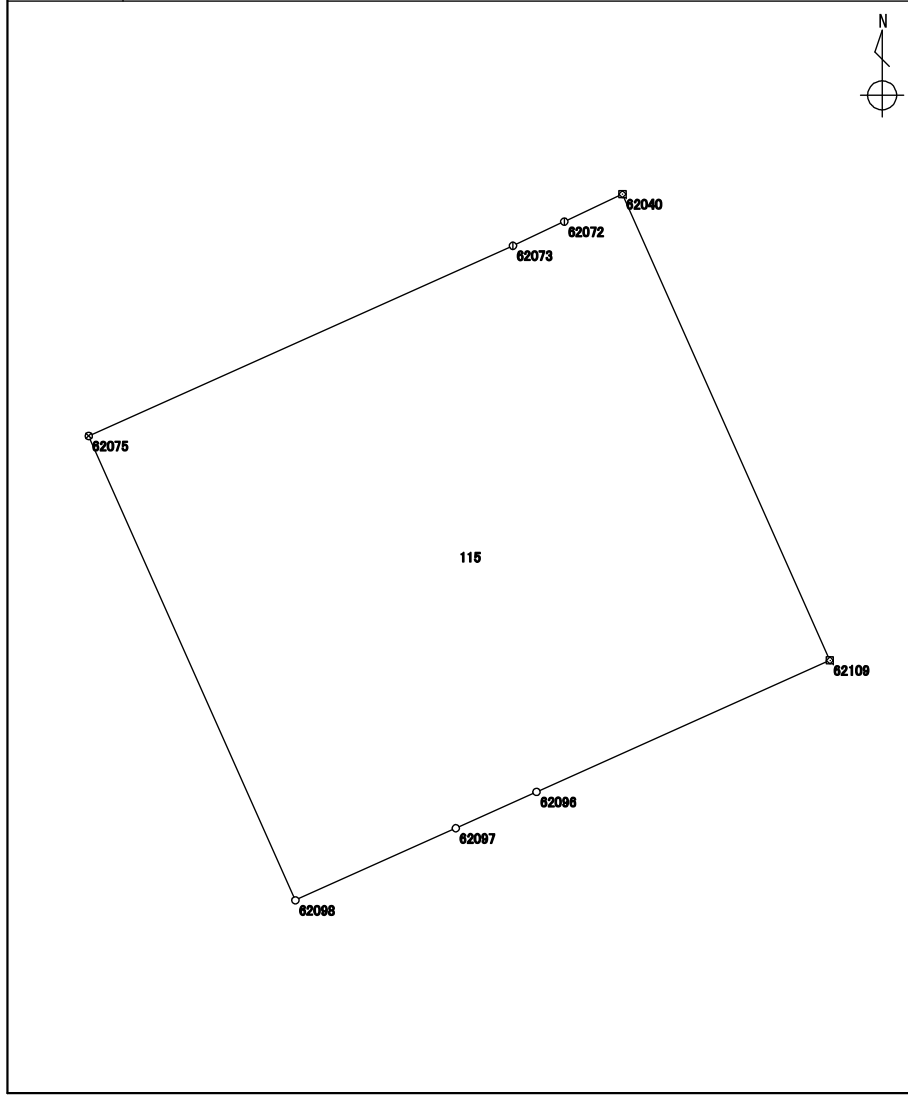

測点	X座標	Y座標	方向角	辺長	備考
	m	m	° ' "	m	
5913 : 62098	116186.269	-15513.054	335 59 41	17.993	
5890 : 62075	116202.706	-15520.374	65 50 18	16.466	
545 : 62073	116209.446	-15505.350	64 57 02	2.012	
544 : 62072	116210.298	-15503.527	64 41 40	2.278	
444 : 62040	116211.272	-15501.467	156 01 05	18.068	
6765 : 62109	116194.763	-15494.123	245 50 05	11.385	
5911 : 62096	116190.102	-15504.511	245 50 14	3.136	
5912 : 62097	116188.818	-15507.373	245 50 05	6.226	

整理抄写	令和 2 年 10 月 1 日	記入者		点検者	
------	-----------------	-----	--	-----	--

地積計算簿

地区名	七尾万行	大字	万行三丁目	字		地番	116	地目	
所有者		所有者住所				面積	31.67 m ²	点数	4
図葉名	L0711-2								

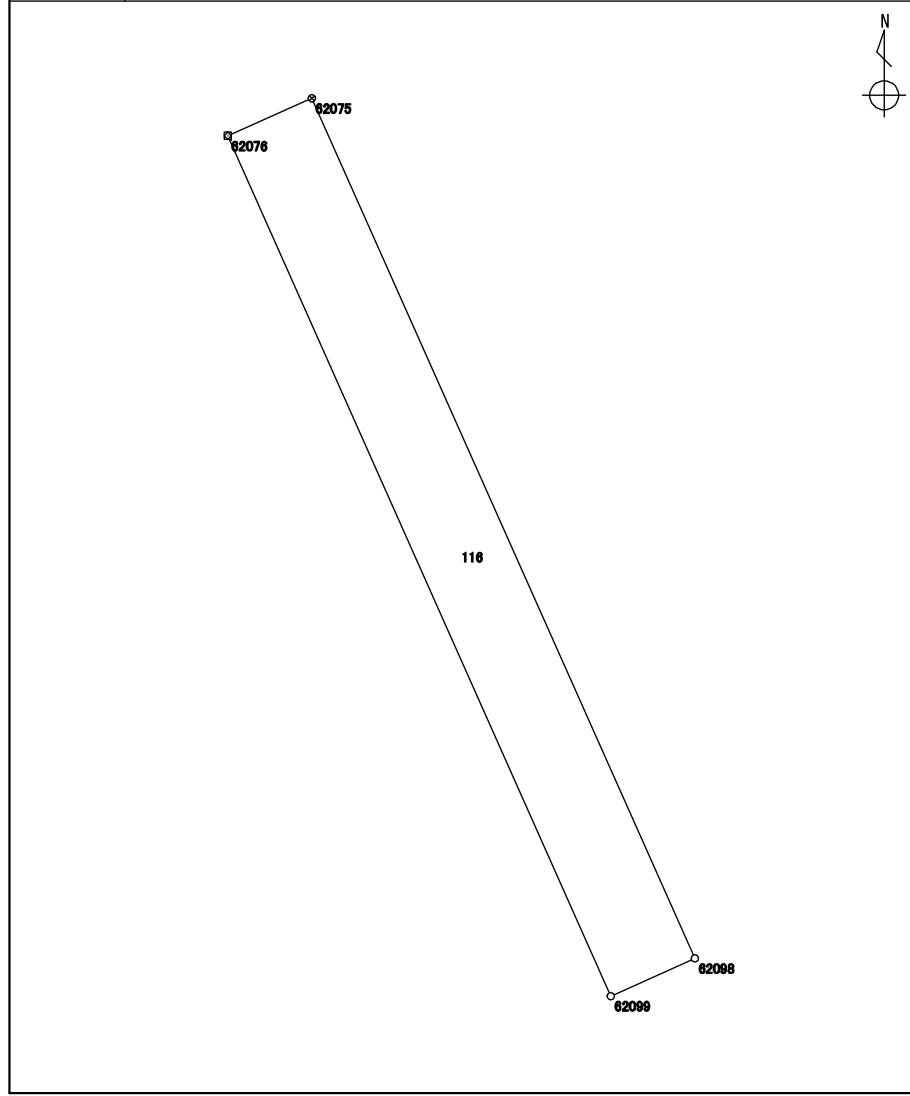

測点	X座標	Y座標	方向角	辺長	備考
	m	m	° ' "	m	
5914 : 62099	116185.548	-15514.660	335 59 46	17.994	
5891 : 62076	116201.986	-15521.980	65 51 09	1.760	
5890 : 62075	116202.706	-15520.374	155 59 41	17.993	
5913 : 62098	116186.269	-15513.054	245 49 22	1.760	

整理抄写	令和2年10月1日	記入者		点検者	
------	-----------	-----	--	-----	--

地積計算簿

地区名:	七尾万行	大字:	万行三丁目	字:		地番	117	地目	
所有者		所有者住所				面積	310.60 m ²	点数	5
図葉名	L0711-2								

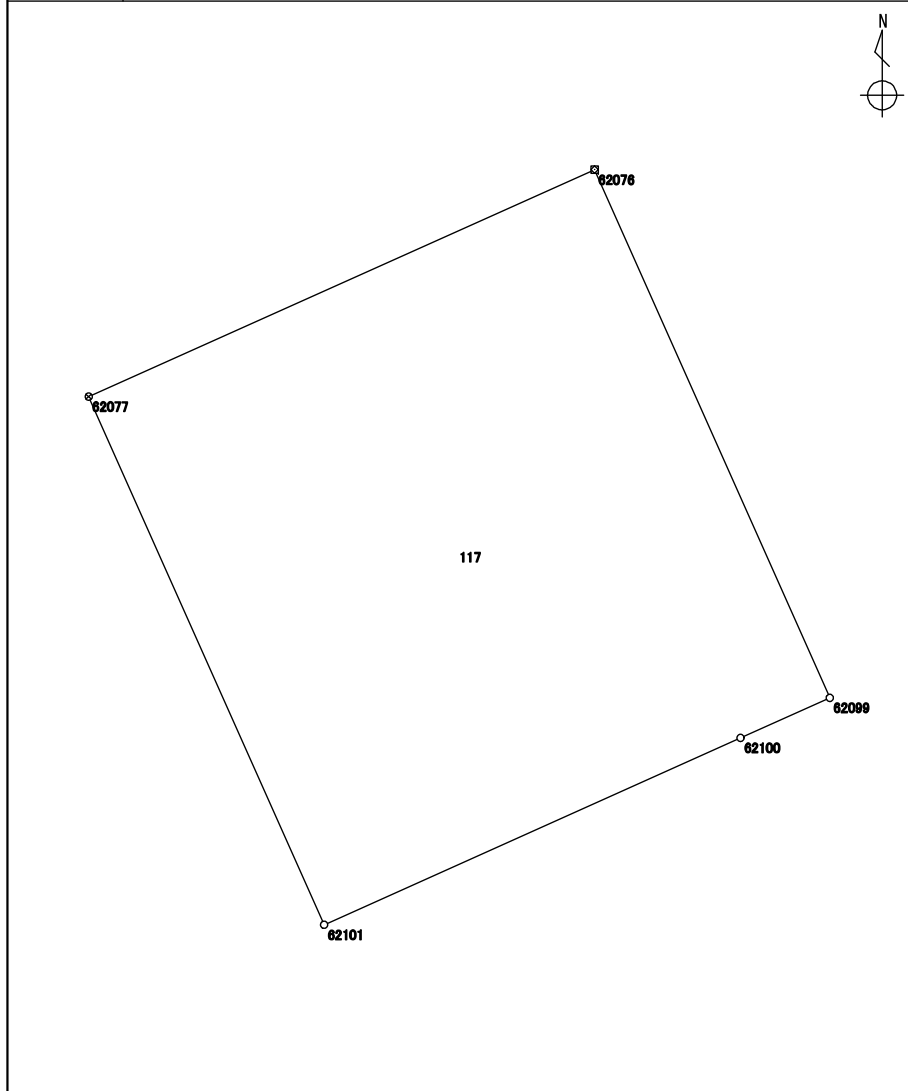

測点	X座標	Y座標	方向角	辺長	備考
	m	m	° ' "	m	
5916 : 62101	116178.483	-15530.405	335 58 43	17.996	
5892 : 62077	116194.921	-15537.731	65 50 30	17.262	
5891 : 62076	116201.986	-15521.980	155 59 46	17.994	
5914 : 62099	116185.548	-15514.660	245 49 53	3.048	
5915 : 62100	116184.300	-15517.441	245 50 03	14.209	

整理抄写	令和 2 年 10 月 1 日	記入者		点検者	
------	-----------------	-----	--	-----	--

地積計算簿

地区名	七尾万行	大字	万行三丁目	字		地番	118	地目	
所有者		所有者住所				面積	54.95 m ²	点数	4
図葉名	L0711-2								

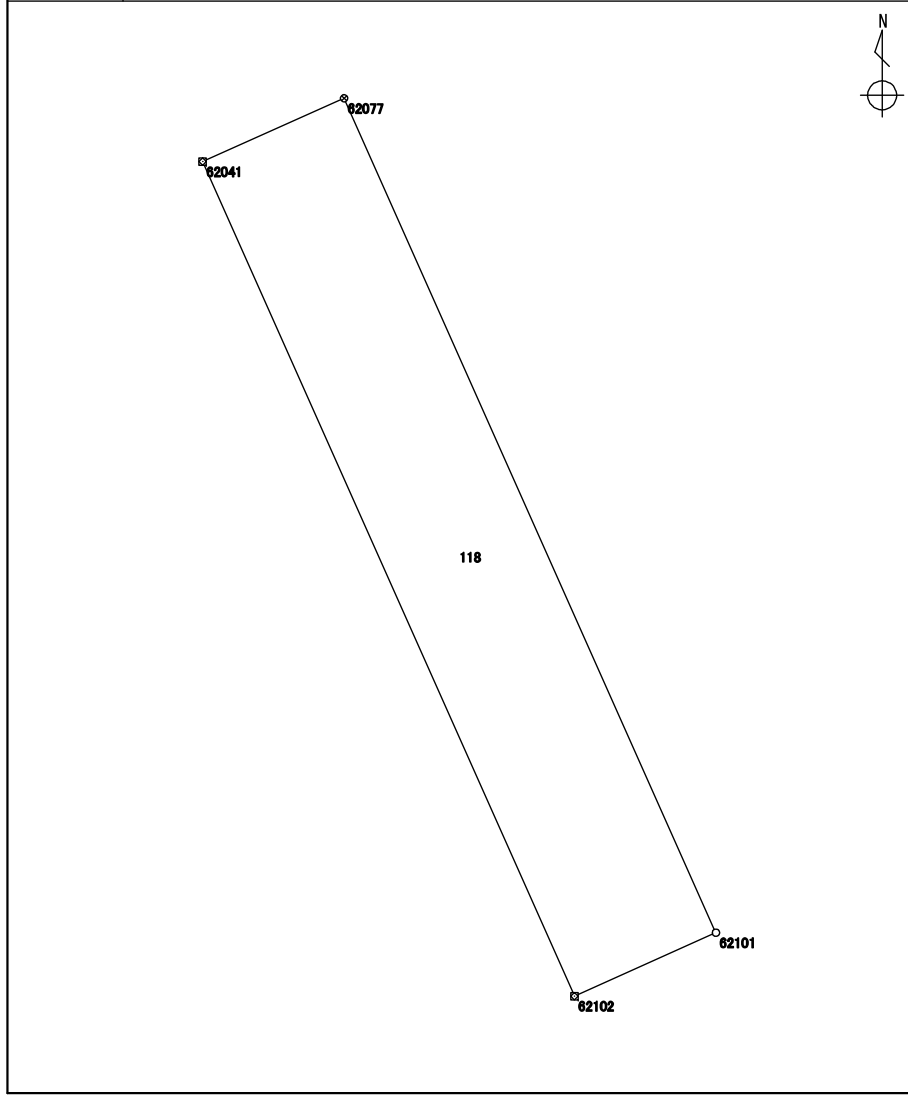

測点	X座標	Y座標	方向角	辺長	備考
	m	m	° ' "	m	
5917 : 62102	116177.233	-15533.191	335 58 48	17.997	
543 : 62041	116193.672	-15540.517	65 51 10	3.053	
5892 : 62077	116194.921	-15537.731	155 58 43	17.996	
5916 : 62101	116178.483	-15530.405	245 50 08	3.053	

整理抄写	令和 2 年 10 月 1 日	記入者		点検者	
------	-----------------	-----	--	-----	--

地積計算簿

地区名	七尾万行	大字	万行三丁目	字		地番	119	地目	
所有者		所有者住所				面積	209.39 m ²	点数	5
図葉名	L0711-2								

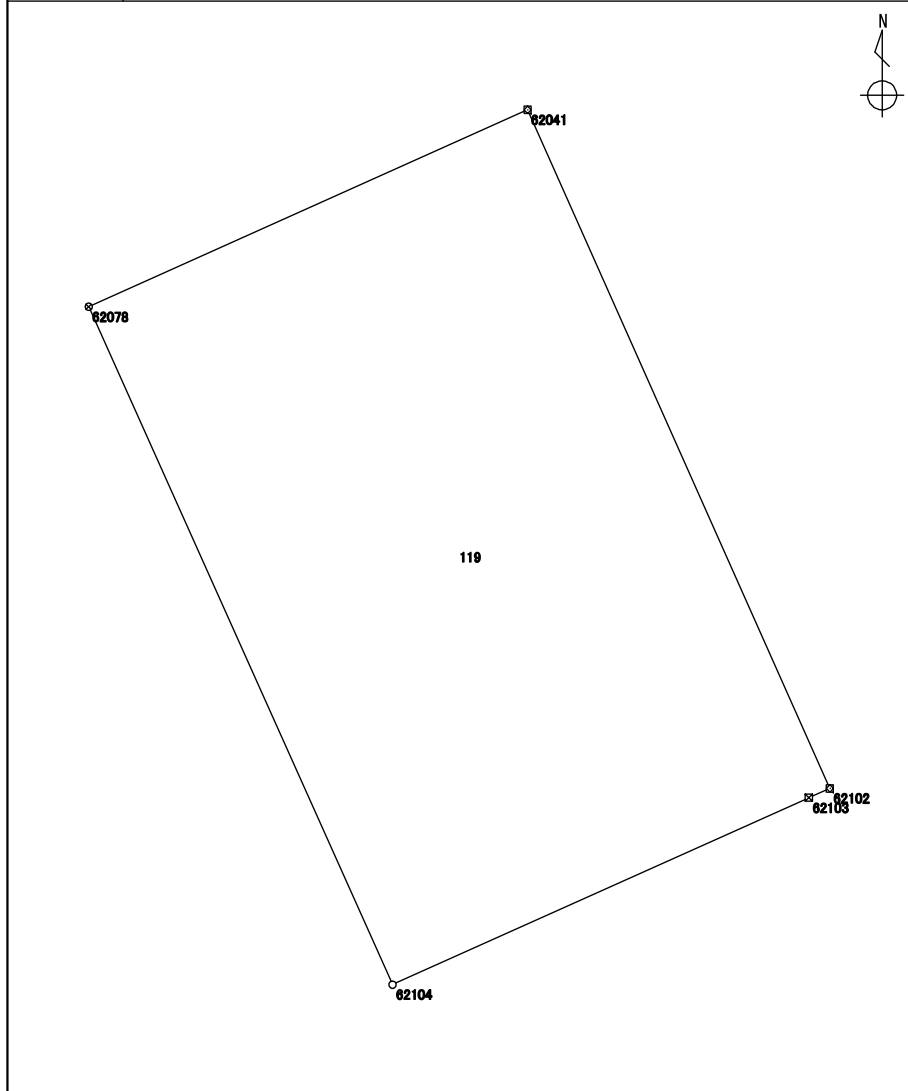

測点	X座標	Y座標	方向角	辺長	備考
	m	m	° ' "	m	
5919 : 62104	116172.478	-15543.788	335 51 16	17.997	
5893 : 62078	116188.901	-15551.150	65 50 04	11.654	
543 : 62041	116193.672	-15540.517	155 58 48	17.997	
5917 : 62102	116177.233	-15533.191	245 52 50	0.555	
5918 : 62103	116177.006	-15533.698	245 49 53	11.059	

整理抄写	令和 2 年 10 月 1 日	記入者		点検者	
------	-----------------	-----	--	-----	--

地積計算簿

地区名	七尾万行	大字	万行三丁目	字		地番	120	地目	
所有者		所有者住所				面積	113.73 m ²	点数	4
図葉名	L0711-2								

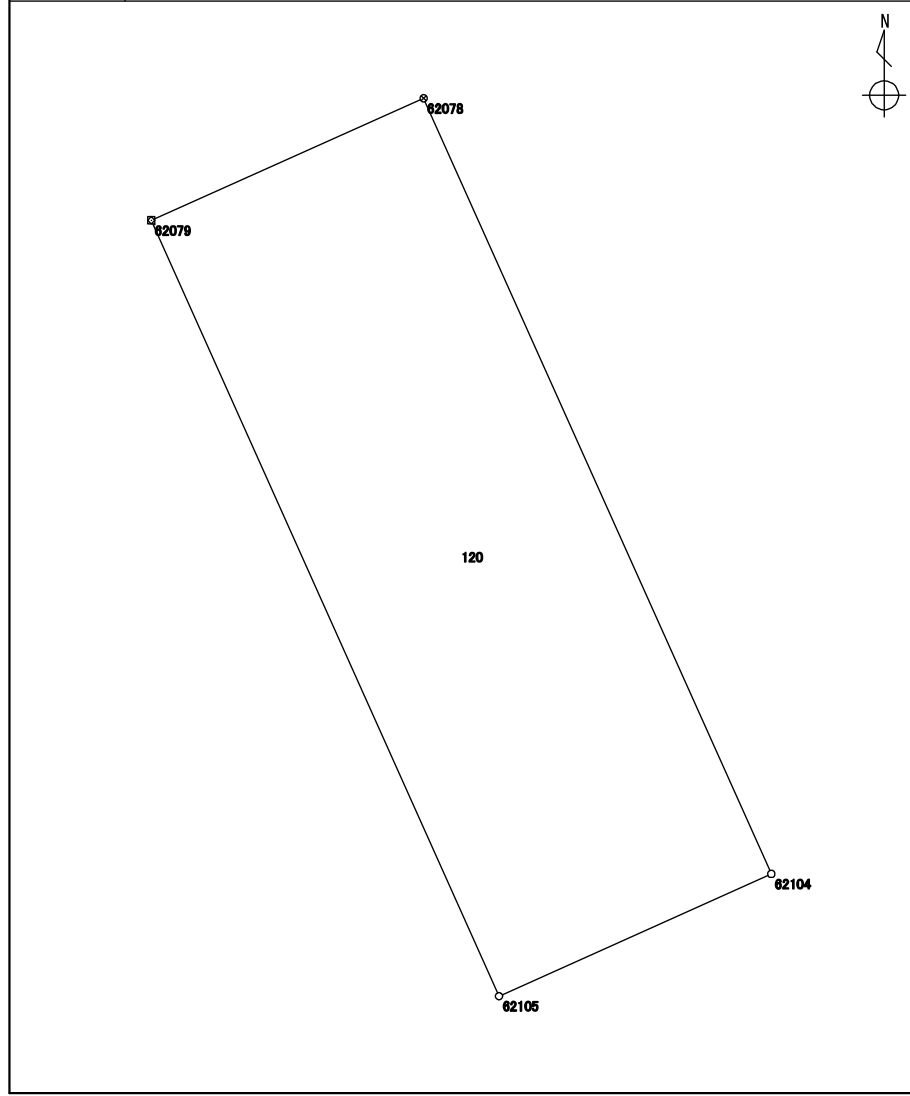

測点	X座標	Y座標	方向角	辺長	備考
	m	m	° ' "	m	
5920 : 62105	116169.891	-15549.553	335 51 06	17.998	
5894 : 62079	116186.314	-15556.916	65 50 09	6.319	
5893 : 62078	116188.901	-15551.150	155 51 16	17.997	
5919 : 62104	116172.478	-15543.788	245 49 56	6.318	

整理抄写	令和2年10月1日	記入者		点検者	
------	-----------	-----	--	-----	--

地積計算簿

地区名	七尾万行	大字	万行三丁目	字		地番	121	地目	
所有者		所有者住所				面積	242.30 m ²	点数	4
図葉名	L0711-2								

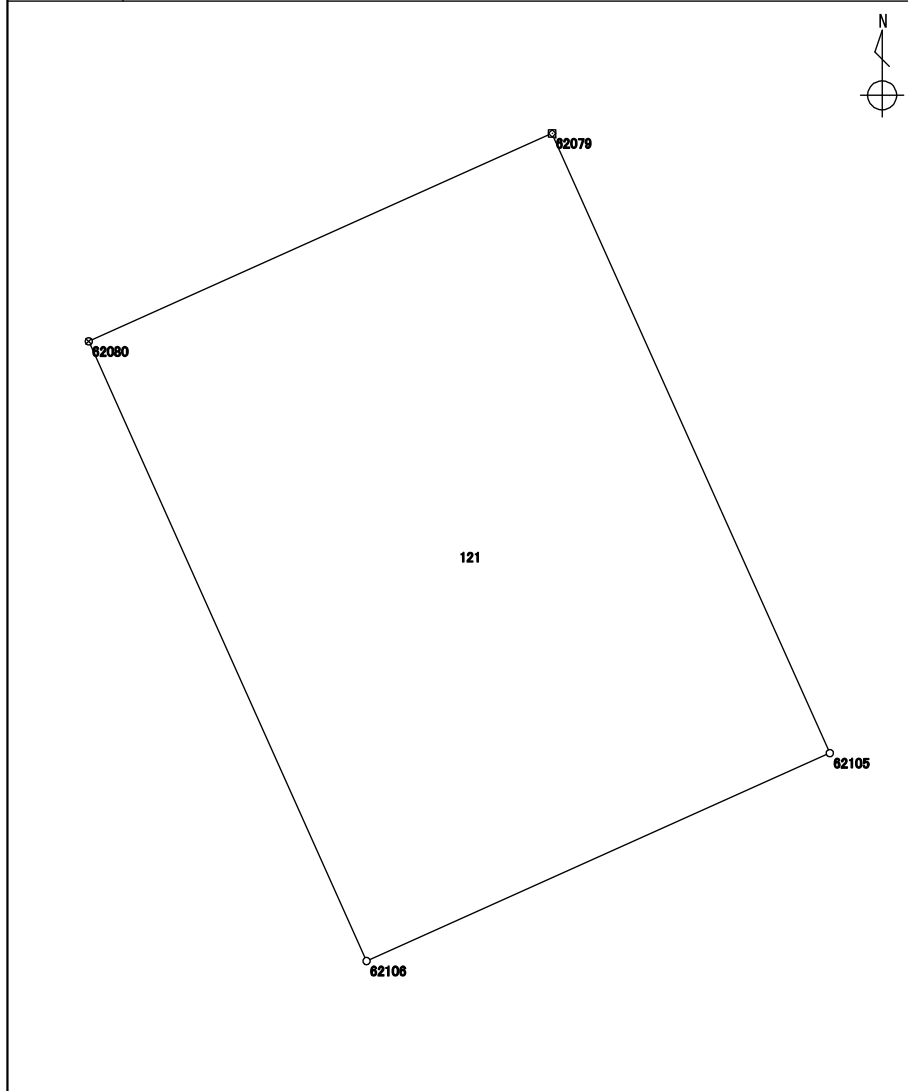

測点	X座標	Y座標	方向角	辺長	備考
	m	m	° ' "	m	
5921 : 62106	116164.380	-15561.836	335 51 06	17.998	
5895 : 62080	116180.803	-15569.199	65 50 09	13.462	
5894 : 62079	116186.314	-15556.916	155 51 06	17.998	
5920 : 62105	116169.891	-15549.553	245 50 09	13.462	

整理抄写	令和 2 年 10 月 1 日	記入者		点検者	
------	-----------------	-----	--	-----	--

地積計算簿

地区名	七尾万行	大字	万行三丁目	字		地番	122	地目	
所有者		所有者住所				面積	55.69 m ²	点数	5
図葉名	L0711-2								

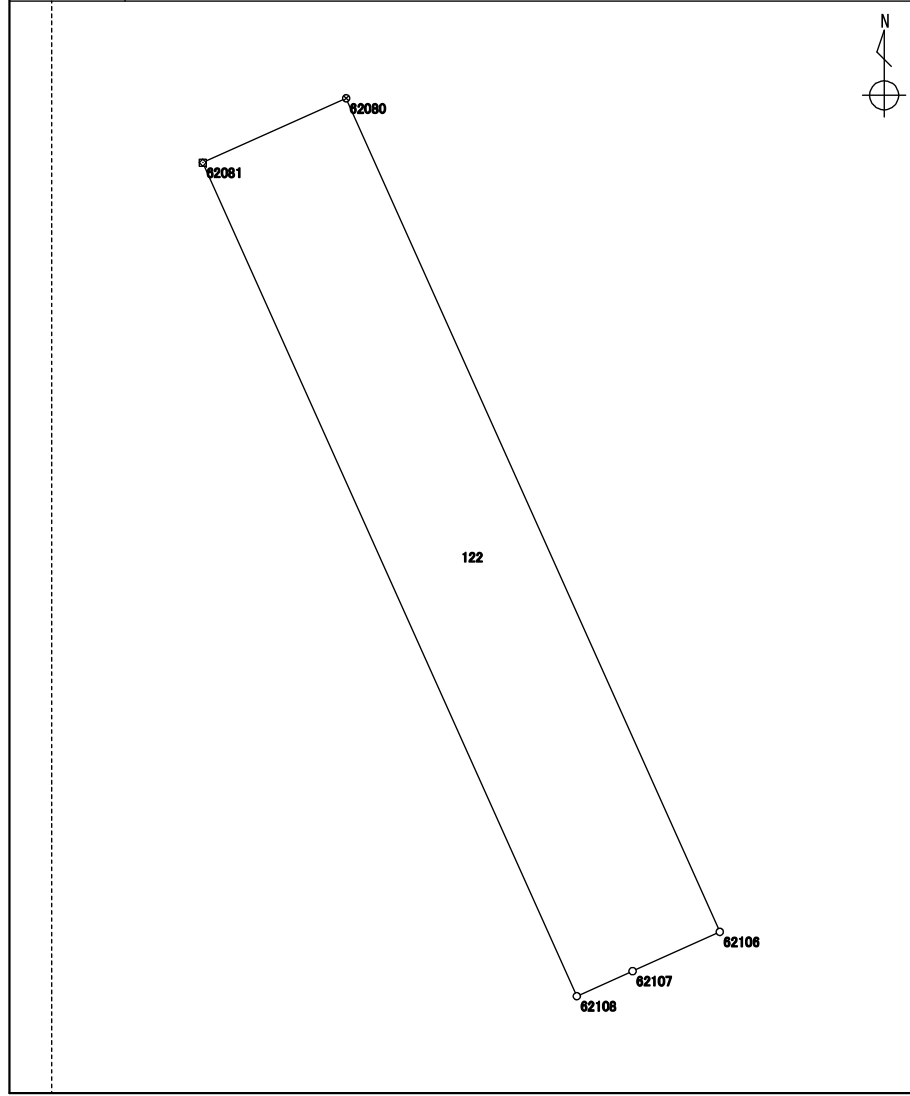

測点	X座標	Y座標	方向角	辺長	備考
	m	m	° ' "	m	
5923 : 62108	116163.114	-15564.656	335 49 54	17.998	
5896 : 62081	116179.535	-15572.025	65 50 05	3.097	
5895 : 62080	116180.803	-15569.199	155 51 06	17.998	
5921 : 62106	116164.380	-15561.836	245 48 45	1.886	
5922 : 62107	116163.607	-15563.557	245 50 22	1.204	

整理抄写	令和 2 年 10 月 1 日	記入者		点検者	
------	-----------------	-----	--	-----	--

地積計算簿

地区名	七尾万行	大字	万行三丁目	字		地番	123	地目	
所有者		所有者住所				面積	377.99 m ²	点数	6
図葉名	L0711-1 L0711-2								

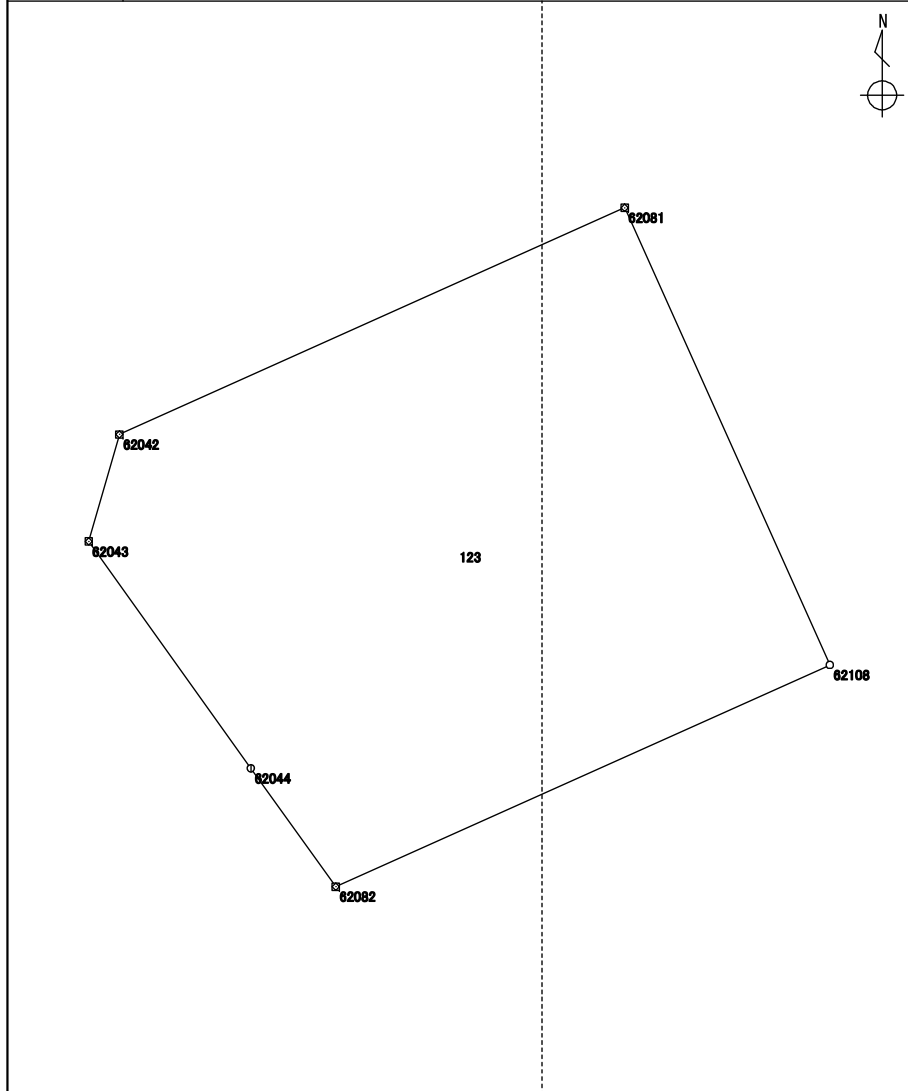

測点	X座標	Y座標	方向角	辺長	備考
	m	m	° ' "	m	
5897 : 62082	116155.152	-15582.401	324 20 43	5.234	
565 : 62044	116159.405	-15585.452	324 25 16	10.013	
539 : 62043	116167.549	-15591.278	16 01 27	3.999	
538 : 62042	116171.393	-15590.174	65 50 17	19.891	
5896 : 62081	116179.535	-15572.025	155 49 54	17.998	
5923 : 62108	116163.114	-15564.656	245 50 05	19.449	

整理抄写	令和 2 年 10 月 1 日	記入者		点検者	
------	-----------------	-----	--	-----	--

地積計算簿

地区名	七尾万行	大字	万行三丁目	字		地番	124	地目	
所有者		所有者住所				面積	335.05 m ²	点数	7
図葉名	L0711-1 L0711-2								

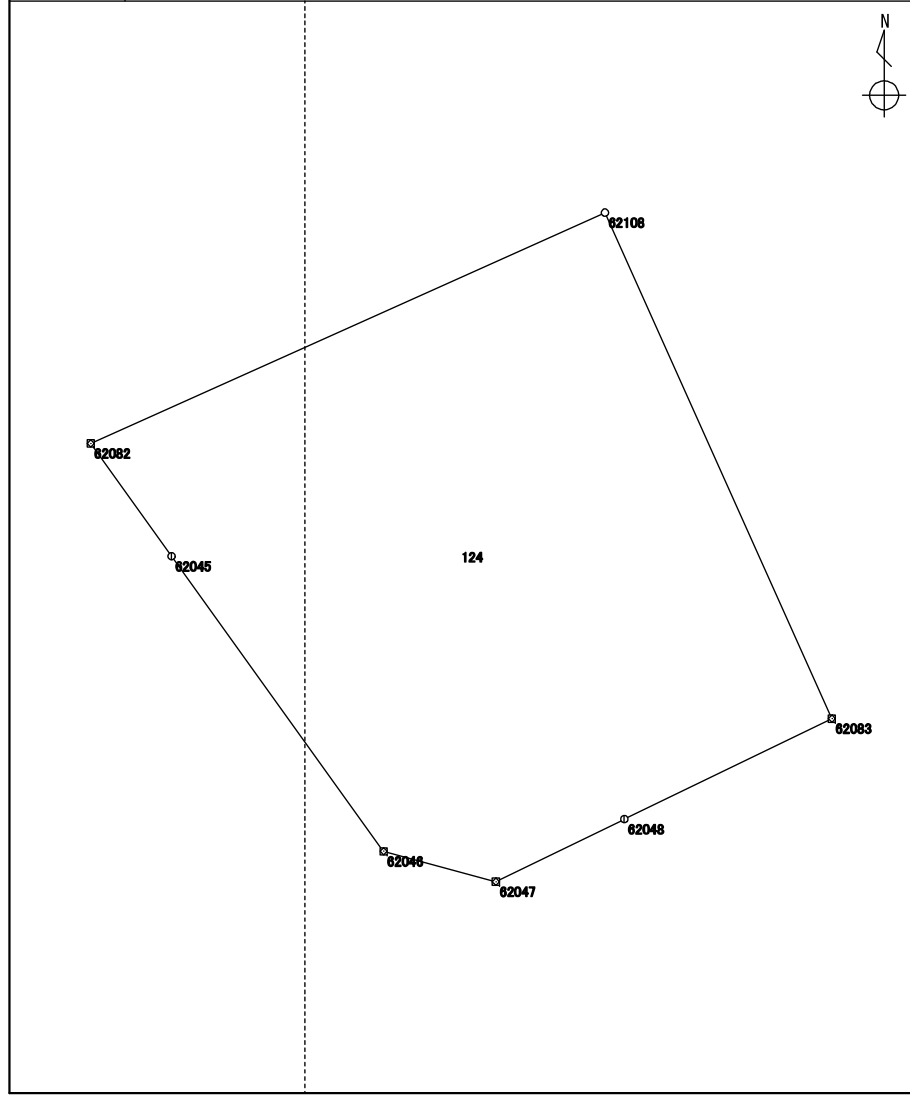

測点	X座標	Y座標	方向角	辺長	備考
	m	m	° ' "	m	
567 : 62046	116141.079	-15572.295	324 18 11	12.536	
566 : 62045	116151.260	-15579.610	324 21 19	4.789	
5897 : 62082	116155.152	-15582.401	65 50 05	19.449	
5923 : 62108	116163.114	-15564.656	155 49 58	19.132	
5898 : 62083	116145.658	-15556.823	244 08 59	7.958	
568 : 62048	116142.188	-15563.985	244 01 03	4.925	
584 : 62047	116140.030	-15568.413	285 07 17	4.021	

整理抄写	令和 2 年 10 月 1 日	記入者		点検者	
------	-----------------	-----	--	-----	--

地積計算簿

地区名	七尾万行	大字	万行三丁目	字		地番	125	地目	
所有者		所有者住所				面積	22.96 m ²	点数	5
図葉名	L0711-2								

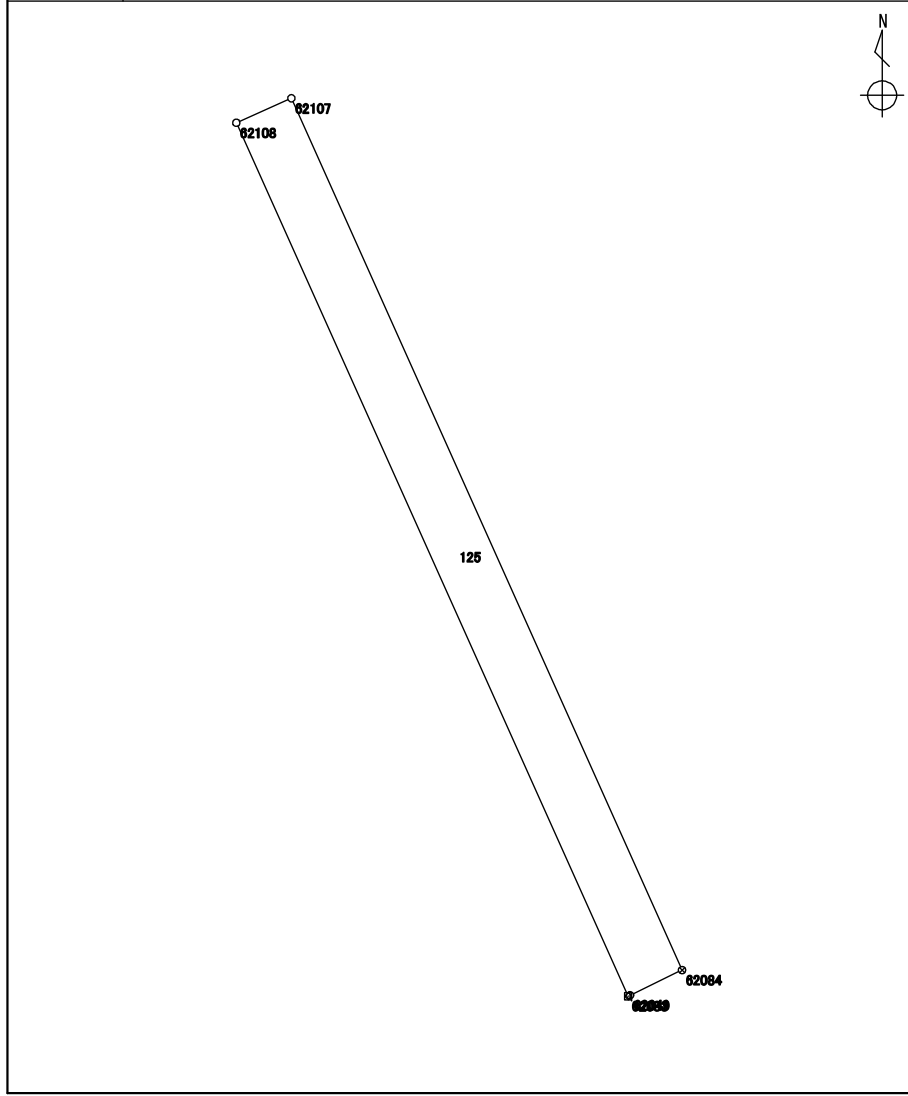

測点	X座標	Y座標	方向角	辺長	備考
	m	m	° ' "	m	
5898 : 62083	116145.658	-15556.823	335 49 58	19.132	
5923 : 62108	116163.114	-15564.656	65 50 22	1.204	
5922 : 62107	116163.607	-15563.557	155 51 03	19.097	
5899 : 62084	116146.181	-15555.744	244 07 17	1.157	
569 : 62049	116145.676	-15556.785	244 39 14	0.042	

整理抄写	令和 2 年 10 月 1 日	記入者		点検者	
------	-----------------	-----	--	-----	--

地積計算簿

地区名	七尾万行	大字	万行三丁目	字		地番	126	地目	
所有者		所有者住所				面積	289.66 m ²	点数	5
図葉名	L0711-2								

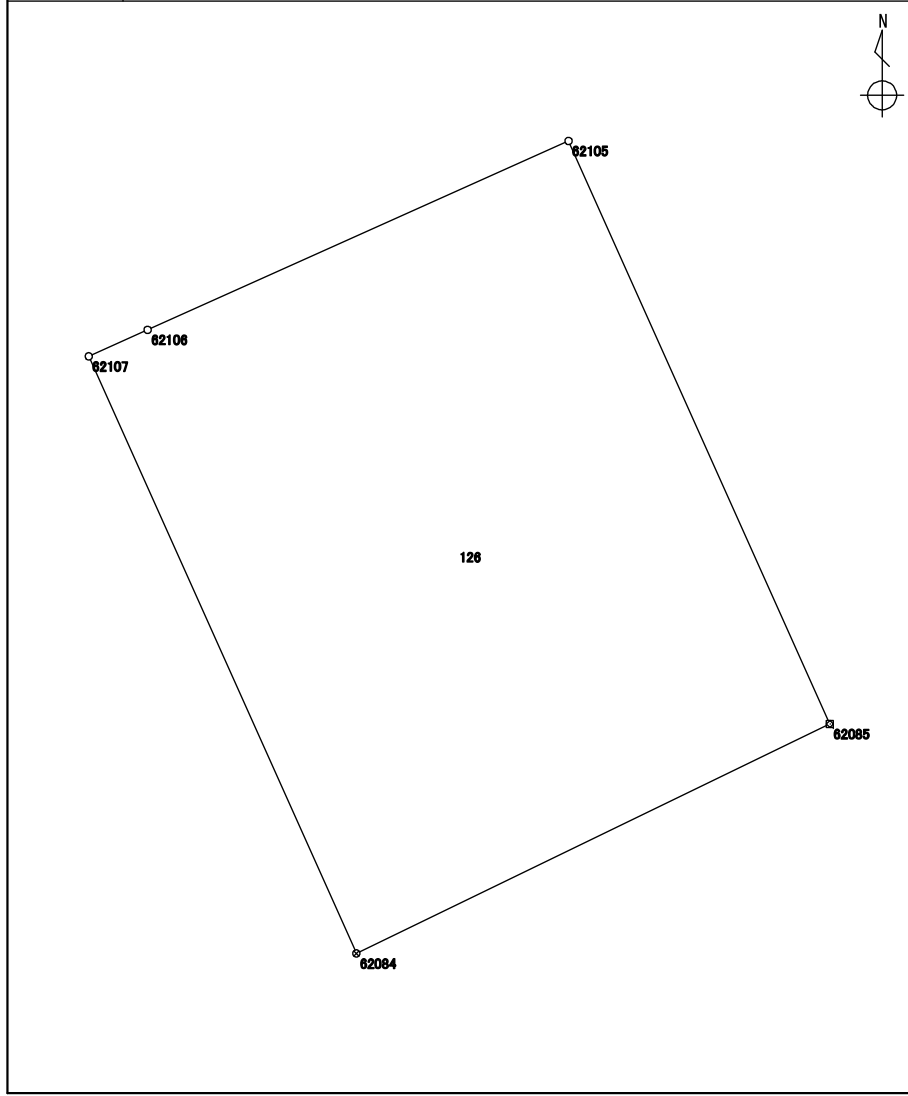

測点	X座標	Y座標	方向角	辺長	備考
	m	m	° ' "	m	
5899 : 62084	116146.181	-15555.744	335 51 03	19.097	
5922 : 62107	116163.607	-15563.557	65 48 45	1.886	
5921 : 62106	116164.380	-15561.836	65 50 09	13.462	
5920 : 62105	116169.891	-15549.553	155 51 01	18.644	
5900 : 62085	116152.878	-15541.925	244 08 39	15.356	

整理抄写	令和 2 年 10 月 1 日	記入者		点検者	
------	-----------------	-----	--	-----	--

地積計算簿

地区名	七尾万行	大字	万行三丁目	字		地番	127	地目	
所有者		所有者住所				面積	319.26 m ²	点数	6
図葉名	L0711-2								

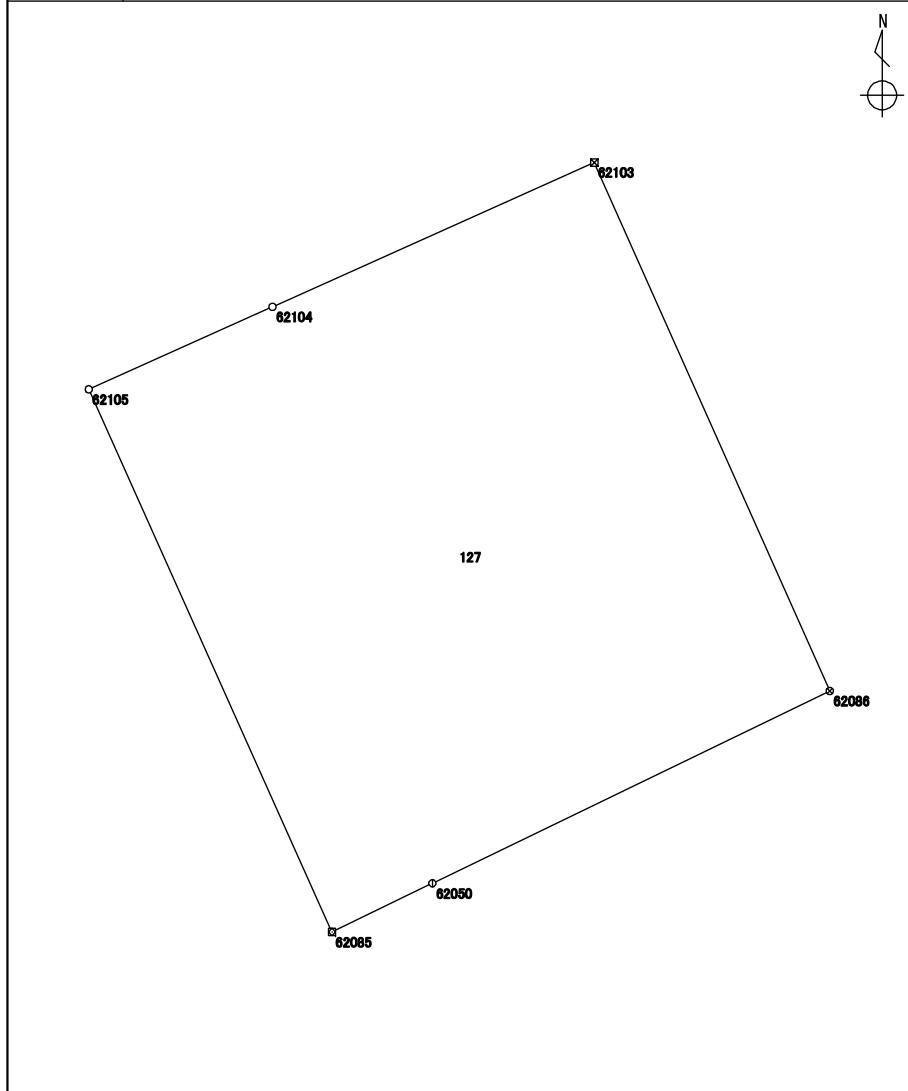

測点	X座標	Y座標	方向角	辺長	備考
	m	m	° ' "	m	
5900 : 62085	116152.878	-15541.925	335 51 01	18.644	
5920 : 62105	116169.891	-15549.553	65 49 56	6.318	
5919 : 62104	116172.478	-15543.788	65 49 53	11.059	
5918 : 62103	116177.006	-15533.698	155 58 36	18.142	
5901 : 62086	116160.435	-15526.312	244 10 31	13.844	
570 : 62050	116154.404	-15538.774	244 09 34	3.501	

整理抄写	令和2年10月1日	記入者		点検者	
------	-----------	-----	--	-----	--

地積計算簿

地区名	七尾万行	大字	万行三丁目	字		地番	128	地目	
所有者		所有者住所				面積	10.07 m ²	点数	4
図葉名	L0711-2								

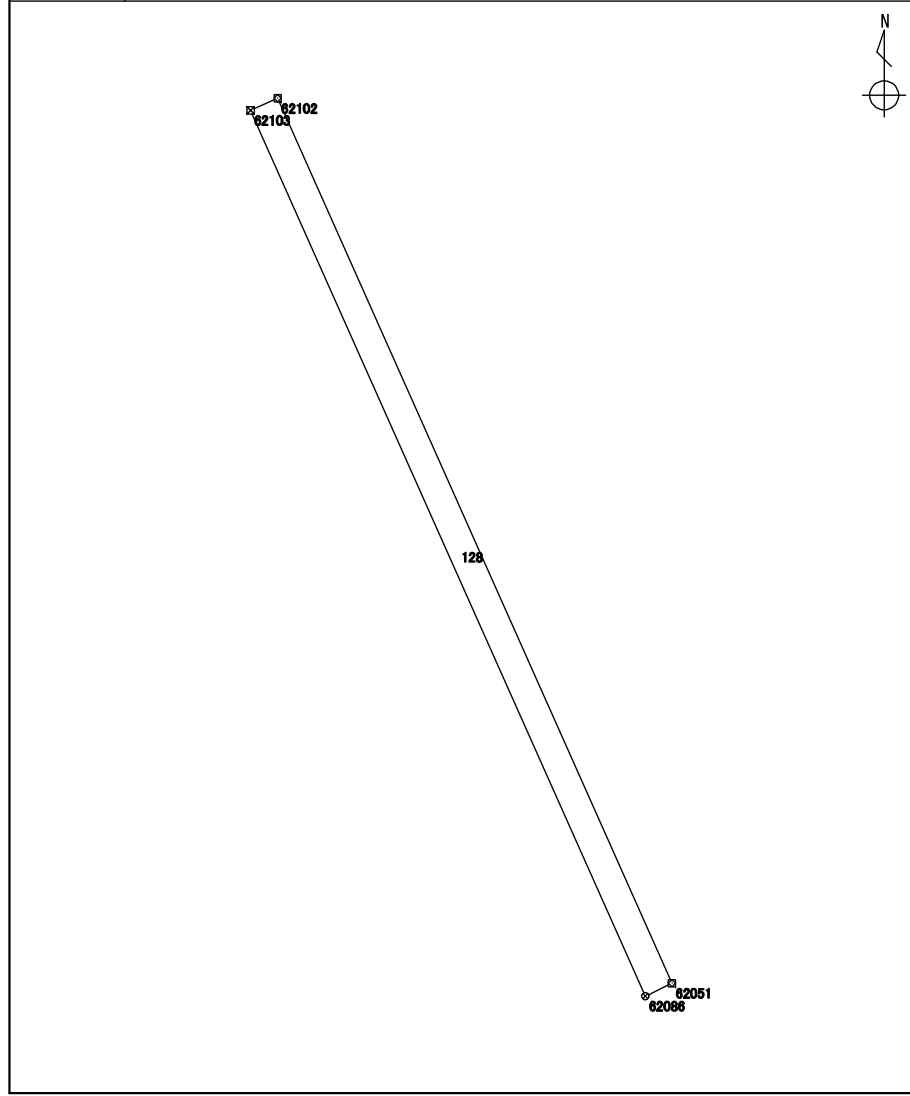

測点	X座標	Y座標	方向角	辺長	備考
	m	m	° ' "	m	
5901 : 62086	116160.435	-15526.312	335 58 36	18.142	
5918 : 62103	116177.006	-15533.698	65 52 50	0.555	
5917 : 62102	116177.233	-15533.191	155 58 39	18.125	
571 : 62051	116160.677	-15525.812	244 10 23	0.555	

整理抄写	令和 2 年 10 月 1 日	記入者		点検者	
------	-----------------	-----	--	-----	--

地積計算簿

地区名	七尾万行	大字	万行三丁目	字		地番	129	地目	
所有者		所有者住所				面積	308.33 m ²	点数	7
図葉名	L0711-2								

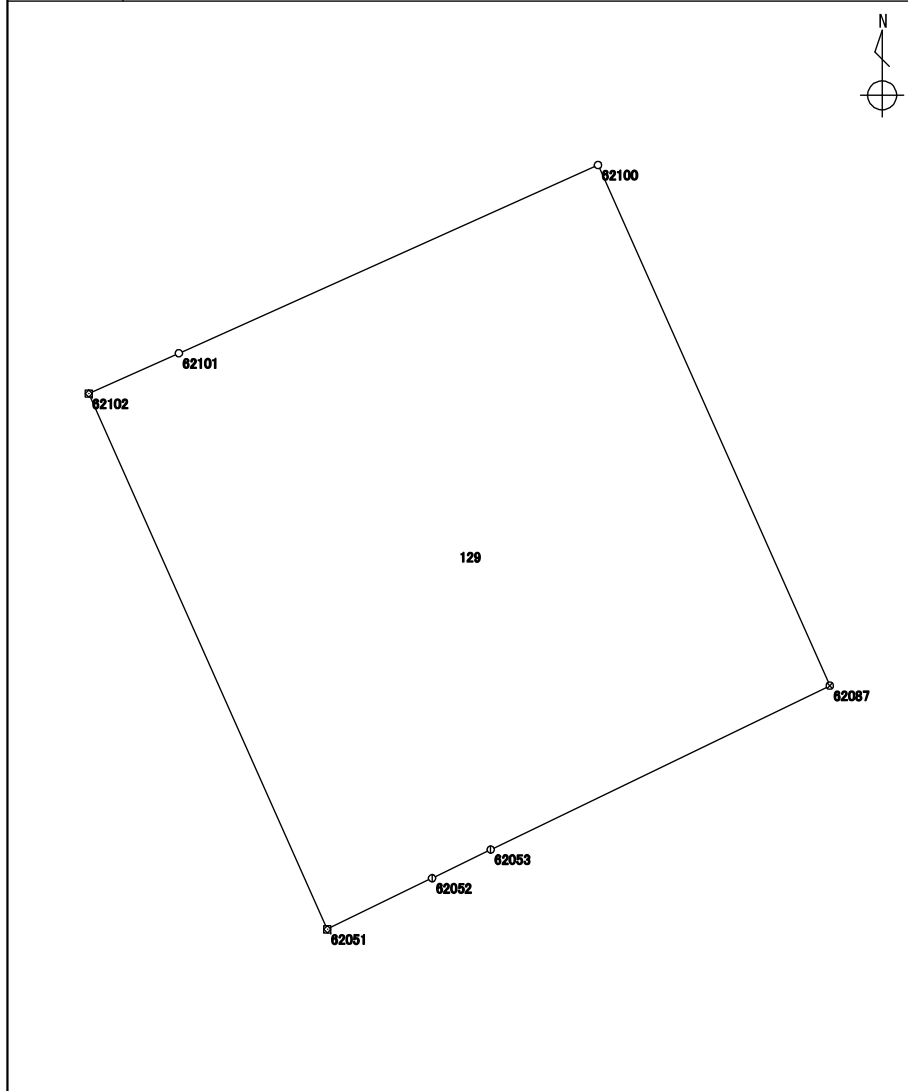

測点	X座標	Y座標	方向角	辺長	備考
	m	m	° ' "	m	
571 : 62051	116160.677	-15525.812	335 58 39	18.125	
5917 : 62102	116177.233	-15533.191	65 50 08	3.053	
5916 : 62101	116178.483	-15530.405	65 50 03	14.209	
5915 : 62100	116184.300	-15517.441	155 59 49	17.618	
5902 : 62087	116168.205	-15510.274	244 13 37	11.646	
586 : 62053	116163.141	-15520.762	243 58 09	2.014	
585 : 62052	116162.257	-15522.572	244 00 13	3.604	

整理抄写	令和 2 年 10 月 1 日	記入者		点検者	
------	-----------------	-----	--	-----	--

地積計算簿

地区名	七尾万行	大字	万行三丁目	字		地番	130	地目	
所有者		所有者住所				面積	53.57 m ²	点数	5
図葉名	L0711-2								

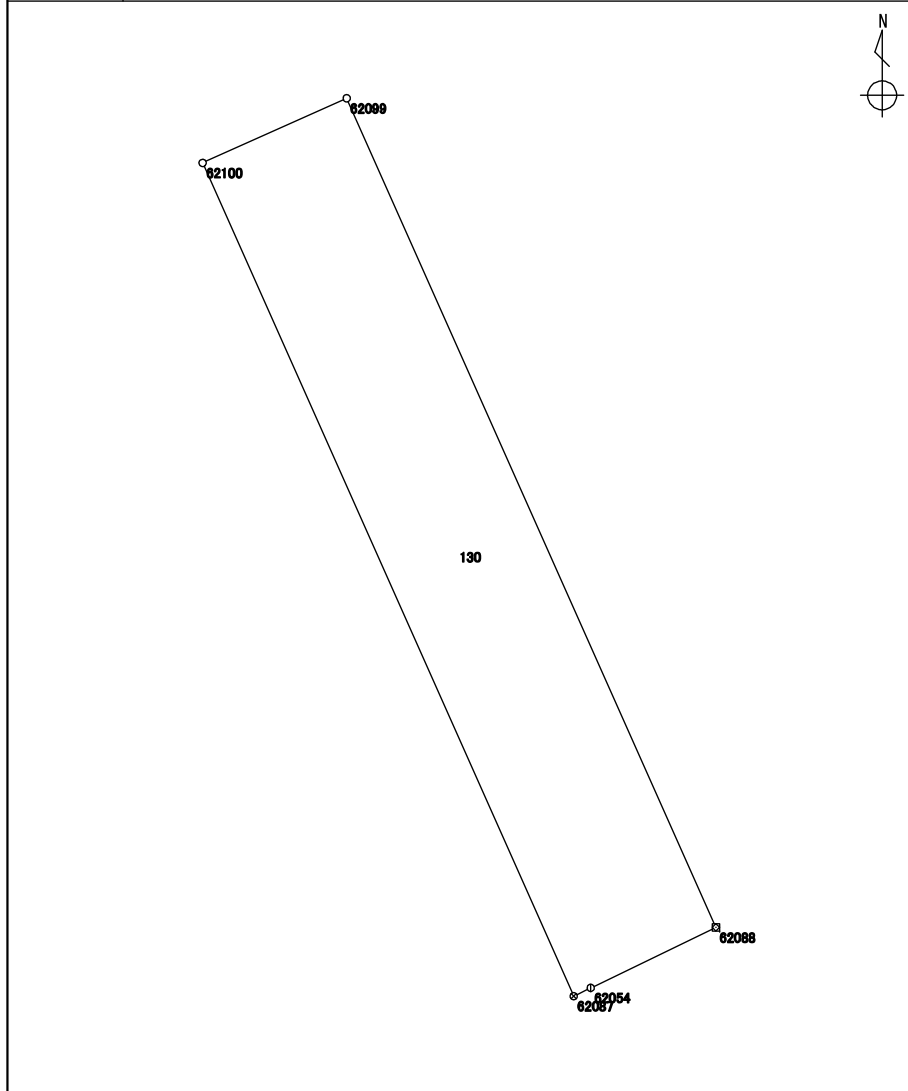

測点	X座標	Y座標	方向角	辺長	備考
	m	m	° ' "	m	
5902 : 62087	116168.205	-15510.274	335 59 49	17.618	
5915 : 62100	116184.300	-15517.441	65 49 53	3.048	
5914 : 62099	116185.548	-15514.660	155 59 47	17.532	
5903 : 62088	116169.532	-15507.528	244 13 03	2.685	
587 : 62054	116168.364	-15509.946	244 08 17	0.364	

整理抄写	令和2年10月1日	記入者		点検者	
------	-----------	-----	--	-----	--

地積計算簿

地区名	七尾万行	大字	万行三丁目	字		地番	131	地目	
所有者		所有者住所				面積	139.55 m ²	点数	5
図葉名	L0711-2								

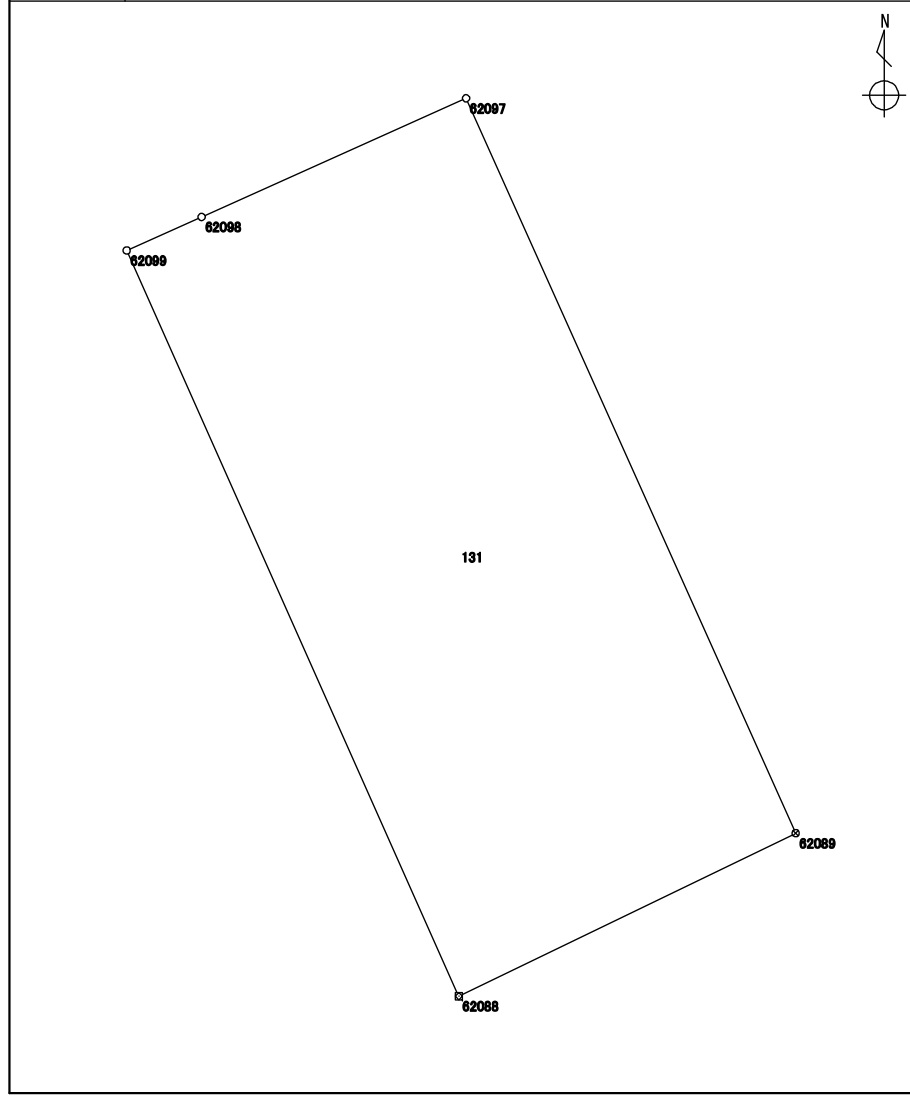

測点	X座標	Y座標	方向角	辺長	備考
	m	m	° ' "	m	
5903 : 62088	116169.532	-15507.528	335 59 47	17.532	
5914 : 62099	116185.548	-15514.660	65 49 22	1.760	
5913 : 62098	116186.269	-15513.054	65 50 05	6.226	
5912 : 62097	116188.818	-15507.373	155 49 59	17.303	
5904 : 62089	116173.031	-15500.289	244 12 11	8.040	

整理抄写	令和 2 年 10 月 1 日	記入者		点検者	
------	-----------------	-----	--	-----	--

地積計算簿

地区名	七尾万行	大字	万行三丁目	字		地番	132	地目	
所有者		所有者住所				面積	54.14 m ²	点数	5
図葉名	L0711-2								

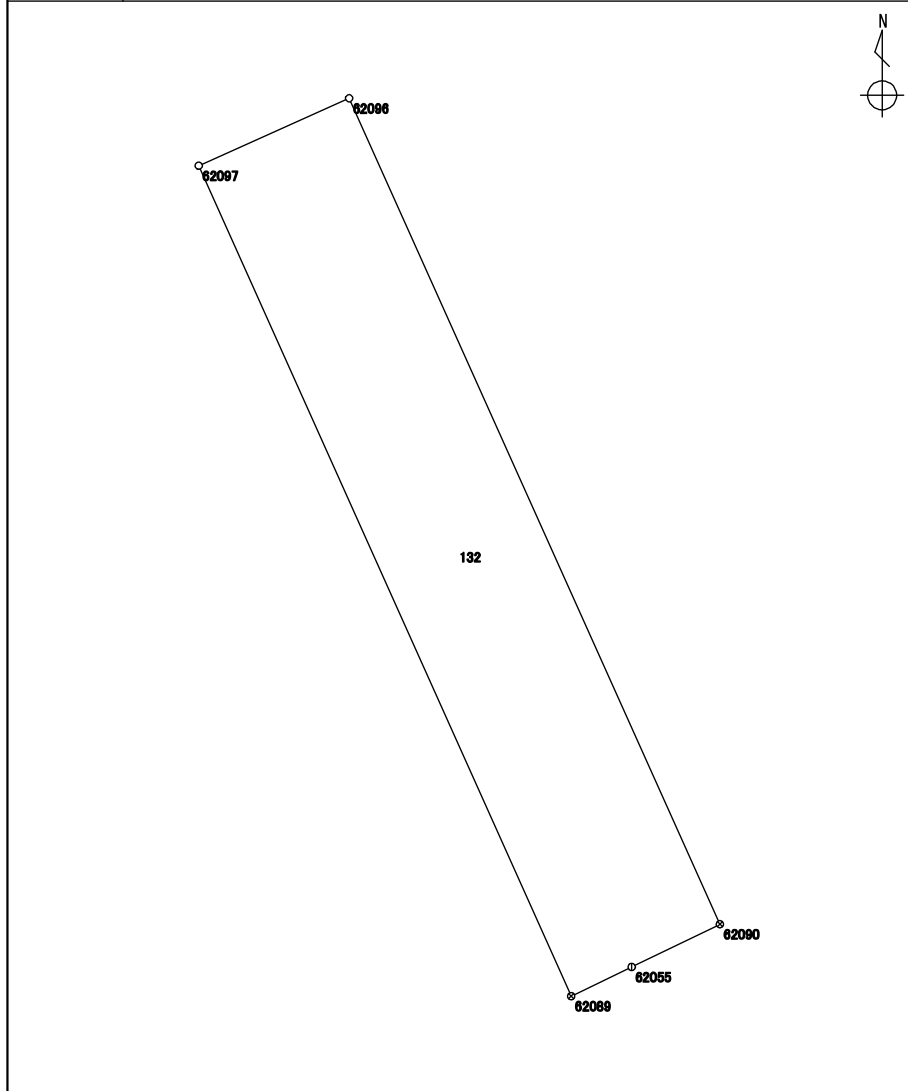

測点	X座標	Y座標	方向角	辺長	備考
	m	m	° ' "	m	
5904 : 62089	116173.031	-15500.289	335 49 59	17.303	
5912 : 62097	116188.818	-15507.373	65 50 14	3.136	
5911 : 62096	116190.102	-15504.511	155 49 46	17.213	
5905 : 62090	116174.398	-15497.463	244 10 38	1.864	
588 : 62055	116173.586	-15499.141	244 11 55	1.275	

整理抄写	令和 2 年 10 月 1 日	記入者		点検者	
------	-----------------	-----	--	-----	--

地積計算簿

地区名	七尾万行	大字	万行三丁目	字		地番	133	地目	
所有者		所有者住所				面積	193.60 m ²	点数	7
図葉名	L0711-2								

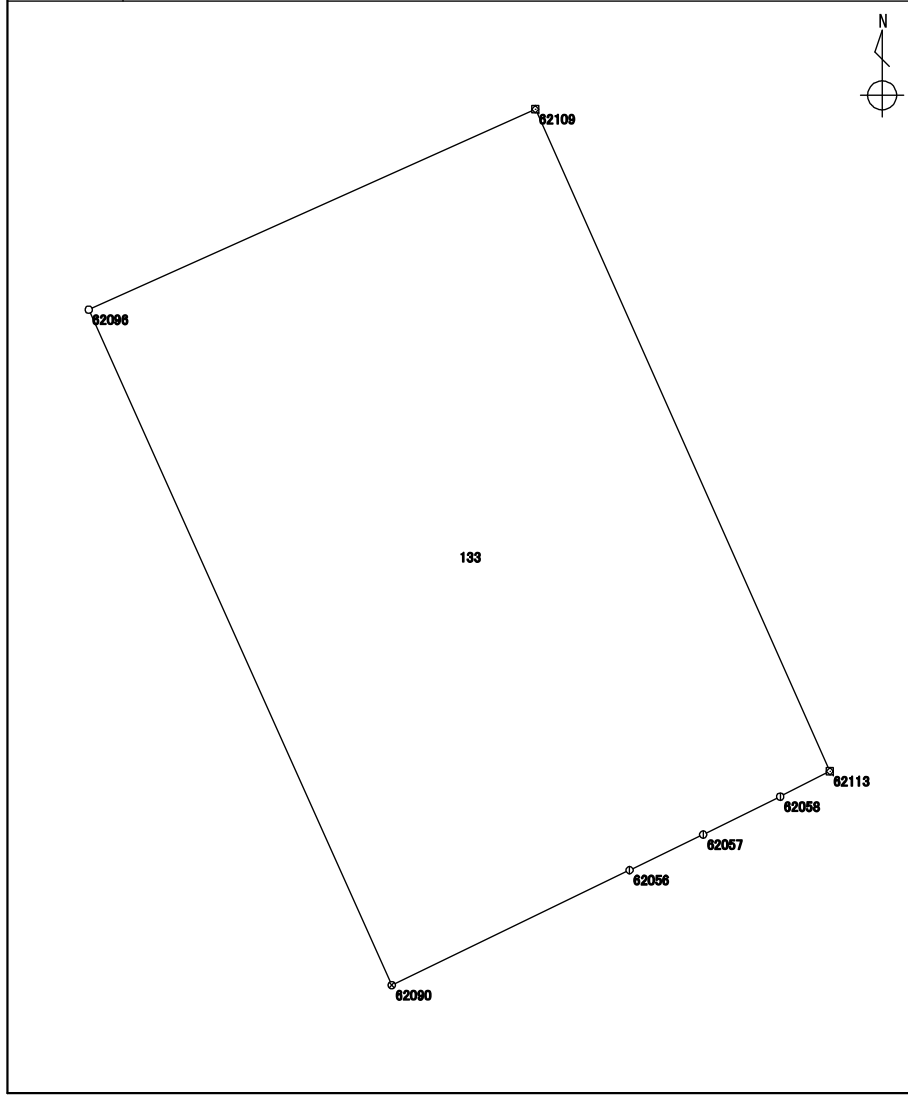

測点	X座標	Y座標	方向角	辺長	備考
	m	m	° ' "	m	
5905 : 62090	116174.398	-15497.463	335 49 46	17.213	
5911 : 62096	116190.102	-15504.511	65 50 05	11.385	
6765 : 62109	116194.763	-15494.123	156 01 07	16.846	
6769 : 62113	116179.371	-15487.276	242 56 25	1.294	
591 : 62058	116178.782	-15488.429	243 44 34	1.998	
590 : 62057	116177.898	-15490.221	244 15 25	1.901	
589 : 62056	116177.072	-15491.934	244 11 24	6.141	

整理抄写	令和 2 年 10 月 1 日	記入者		点検者	
------	-----------------	-----	--	-----	--

地積計算簿

地区名	七尾万行	大字	万行三丁目	字		地番	134	地目	
所有者		所有者住所				面積	167.66 m ²	点数	8
図葉名	L0711-2								

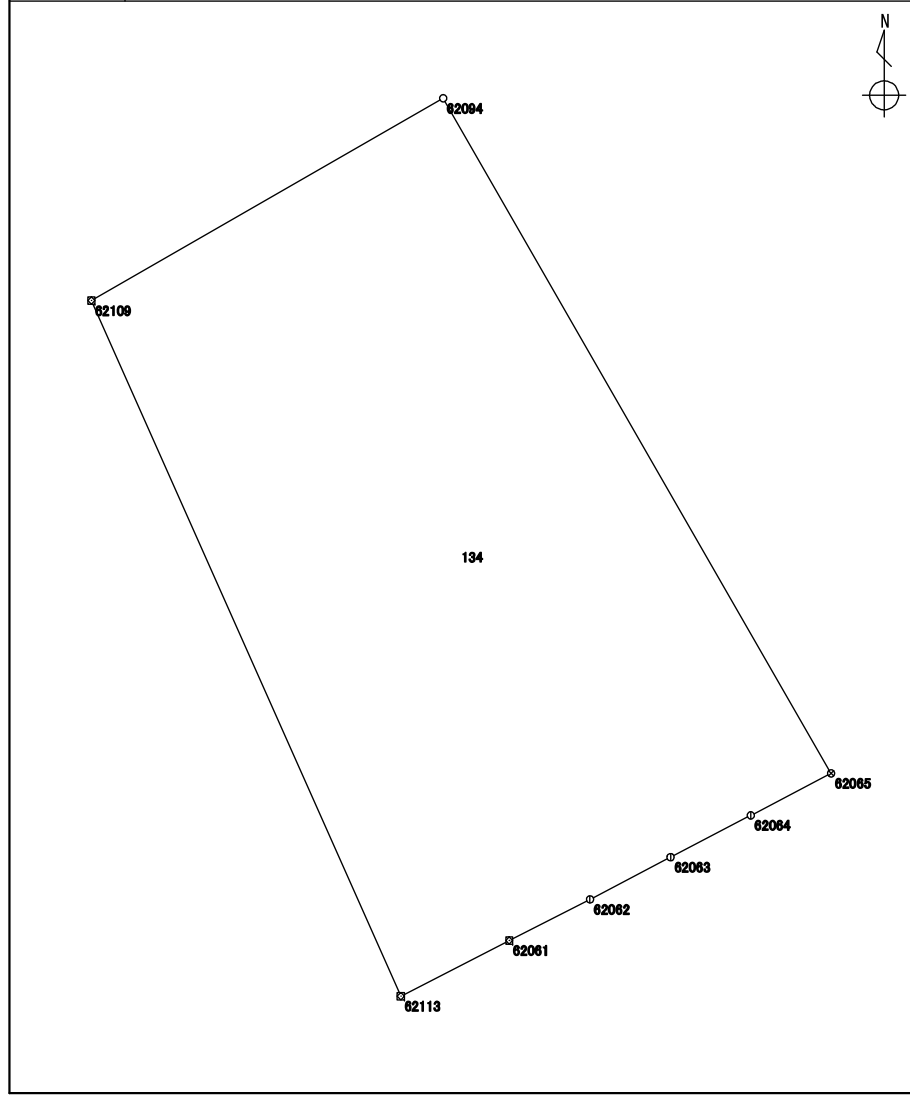

測点	X座標	Y座標	方向角	辺長	備考
	m	m	° ' "	m	
6769 : 62113	116179.371	-15487.276	336 01 07	16.846	
6765 : 62109	116194.763	-15494.123	60 06 03	8.981	
5909 : 62094	116199.240	-15486.337	150 06 45	17.230	
596 : 62065	116184.301	-15477.751	242 26 22	2.007	
595 : 62064	116183.372	-15479.531	242 26 54	1.999	
594 : 62063	116182.447	-15481.304	242 23 28	2.013	
593 : 62062	116181.514	-15483.088	242 57 45	2.006	
583 : 62061	116180.602	-15484.875	242 51 20	2.698	

整理抄写	令和 2 年 10 月 1 日	記入者		点検者	
------	-----------------	-----	--	-----	--

地積計算簿

地区名:	七尾万行	大字:	万行三丁目	字:		地番	135	地目	
所有者		所有者住所				面積	213.38 m ²	点数	10
図葉名	L0711-2								

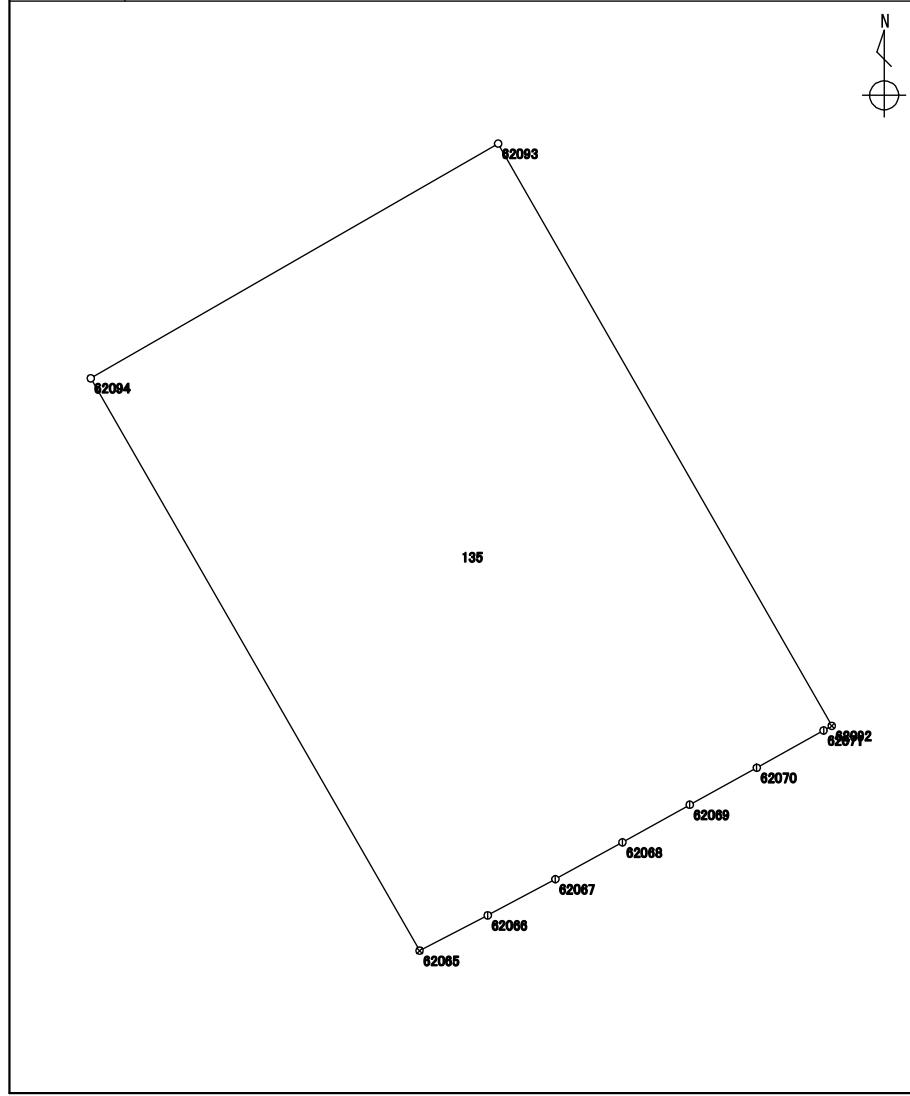

測点	X座標	Y座標	方向角	辺長	備考
	m	m	° ' "	m	
596 : 62065	116184.301	-15477.751	330 06 45	17.230	
5909 : 62094	116199.240	-15486.337	60 04 53	12.270	
5908 : 62093	116205.360	-15475.702	150 10 22	17.509	
5907 : 62092	116190.170	-15466.993	240 13 35	0.247	
602 : 62071	116190.047	-15467.208	240 55 53	1.996	
601 : 62070	116189.077	-15468.953	241 03 14	2.002	
600 : 62069	116188.108	-15470.705	240 49 04	2.007	
599 : 62068	116187.129	-15472.458	241 18 17	1.997	
598 : 62067	116186.170	-15474.210	241 47 53	2.003	
597 : 62066	116185.223	-15475.976	242 33 04	2.000	

整理抄写	令和 2 年 10 月 1 日	記入者		点検者	
------	-----------------	-----	--	-----	--

地積計算簿

地区名	七尾万行	大字	万行三丁目	字		地番	136	地目	
所有者		所有者住所				面積	507.83 m ²	点数	19
図葉名	L0711-2								

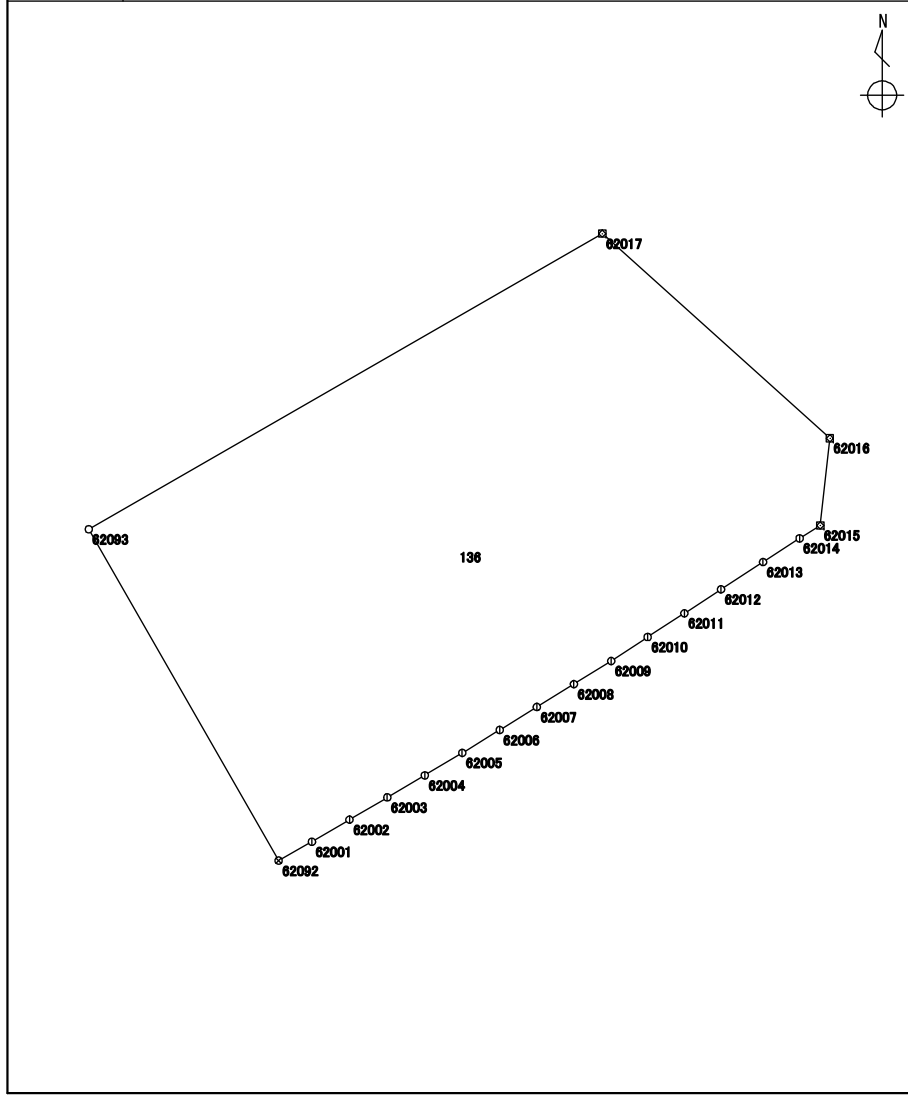

測点	X座標 m	Y座標 m	方向角 ° ' "	辺長 m	備考
5907 : 62092	116190.170	-15466.993	330 10 22	17.509	
5908 : 62093	116205.360	-15475.702	60 04 55	27.159	
414 : 62017	116218.906	-15452.162	131 56 02	14.025	
413 : 62016	116209.533	-15441.728	186 21 27	4.018	
412 : 62015	116205.539	-15442.173	237 48 15	1.116	
411 : 62014	116204.944	-15443.118	236 56 46	1.998	
410 : 62013	116203.854	-15444.793	237 01 46	2.296	
409 : 62012	116202.604	-15446.720	236 48 34	2.003	
408 : 62011	116201.507	-15448.397	237 01 27	2.002	
407 : 62010	116200.417	-15450.077	236 48 34	2.003	
406 : 62009	116199.320	-15451.754	238 15 28	2.007	
405 : 62008	116198.264	-15453.461	238 11 43	1.998	
404 : 62007	116197.211	-15455.159	238 21 52	2.003	
403 : 62006	116196.160	-15456.865	238 33 05	2.006	
402 : 62005	116195.113	-15458.577	238 59 14	2.001	
401 : 62004	116194.082	-15460.292	239 33 07	2.000	
400 : 62003	116193.068	-15462.017	239 31 33	2.007	
399 : 62002	116192.050	-15463.747	239 35 28	2.001	
398 : 62001	116191.037	-15465.473	240 17 59	1.749	

整理抄写	令和 2 年 10 月 1 日	記入者		点検者	
------	-----------------	-----	--	-----	--

地積計算簿

地区名	七尾万行	大字	万行三丁目	字		地番	137	地目	
所有者		所有者住所				面積	528.01 m ²	点数	14
図葉名	L0711-2								

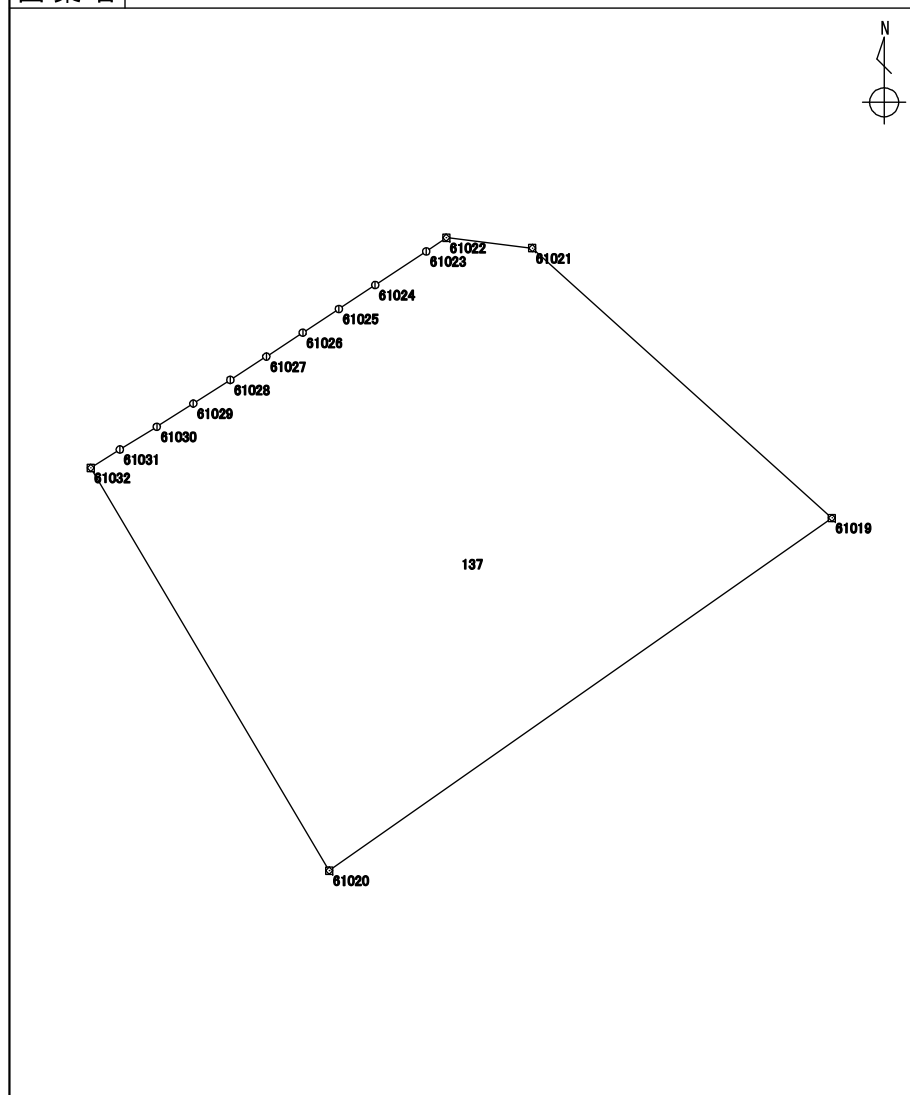

測点	X座標	Y座標	方向角	辺長	備考
	m	m	° ' "	m	
369 : 61020	116172.742	-15442.143	329 21 01	21.648	
390 : 61032	116191.366	-15453.179	57 59 41	1.594	
389 : 61031	116192.211	-15451.827	58 14 34	2.006	
388 : 61030	116193.267	-15450.121	57 35 57	1.996	
387 : 61029	116194.337	-15448.435	57 29 08	2.027	
386 : 61028	116195.427	-15446.725	56 59 43	1.993	
385 : 61027	116196.513	-15445.053	56 48 01	2.008	
384 : 61026	116197.613	-15443.372	56 38 37	2.000	
383 : 61025	116198.713	-15441.701	56 35 12	2.010	
382 : 61024	116199.820	-15440.023	56 41 10	2.831	
381 : 61023	116201.375	-15437.657	55 38 23	1.114	
380 : 61022	116202.004	-15436.737	96 55 22	4.007	
379 : 61021	116201.521	-15432.759	131 59 11	18.641	
368 : 61019	116189.051	-15418.903	234 56 25	28.391	

整理抄写	令和 2 年 10 月 1 日	記入者		点検者	
------	-----------------	-----	--	-----	--

地積計算簿

地区名	七尾万行	大字	万行三丁目	字		地番	138	地目	
所有者		所有者住所				面積	246.78 m ²	点数	10
図葉名	L0711-2								

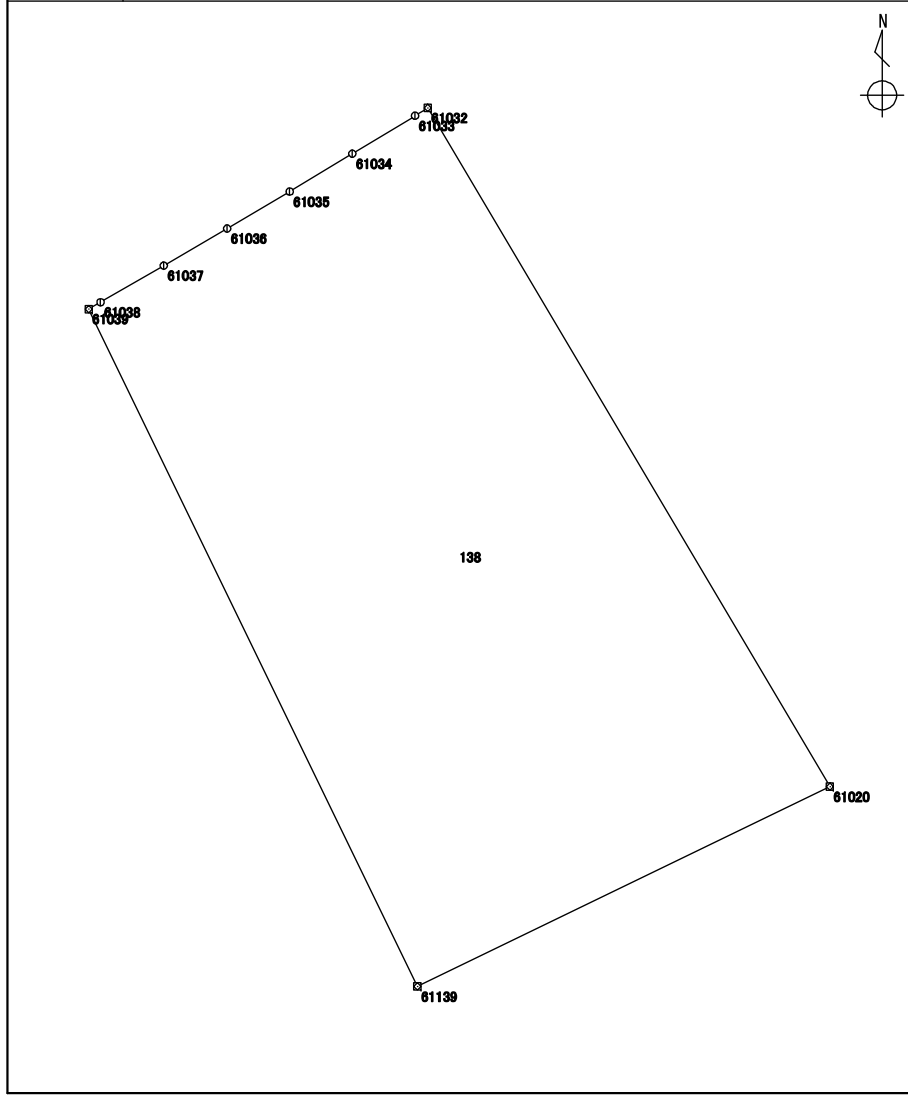

測点	X座標	Y座標	方向角	辺長	備考
	m	m	° ' "	m	
1131 : 61139	116167.258	-15453.462	334 06 30	20.663	
397 : 61039	116185.847	-15462.485	59 53 48	0.376	
396 : 61038	116186.036	-15462.159	59 54 52	2.002	
395 : 61037	116187.040	-15460.426	59 43 45	2.013	
394 : 61036	116188.055	-15458.687	59 27 36	1.993	
393 : 61035	116189.068	-15456.970	58 45 10	2.010	
392 : 61034	116190.111	-15455.251	58 52 47	2.010	
391 : 61033	116191.150	-15453.530	58 23 33	0.412	
390 : 61032	116191.366	-15453.179	149 21 01	21.648	
369 : 61020	116172.742	-15442.143	244 09 00	12.577	

整理抄写	令和 2 年 10 月 1 日	記入者		点検者	
------	-----------------	-----	--	-----	--

地積計算簿

地区名	七尾万行	大字	万行三丁目	字		地番	139	地目	
所有者		所有者住所				面積	124.95 m ²	点数	6
図葉名	L0711-2								

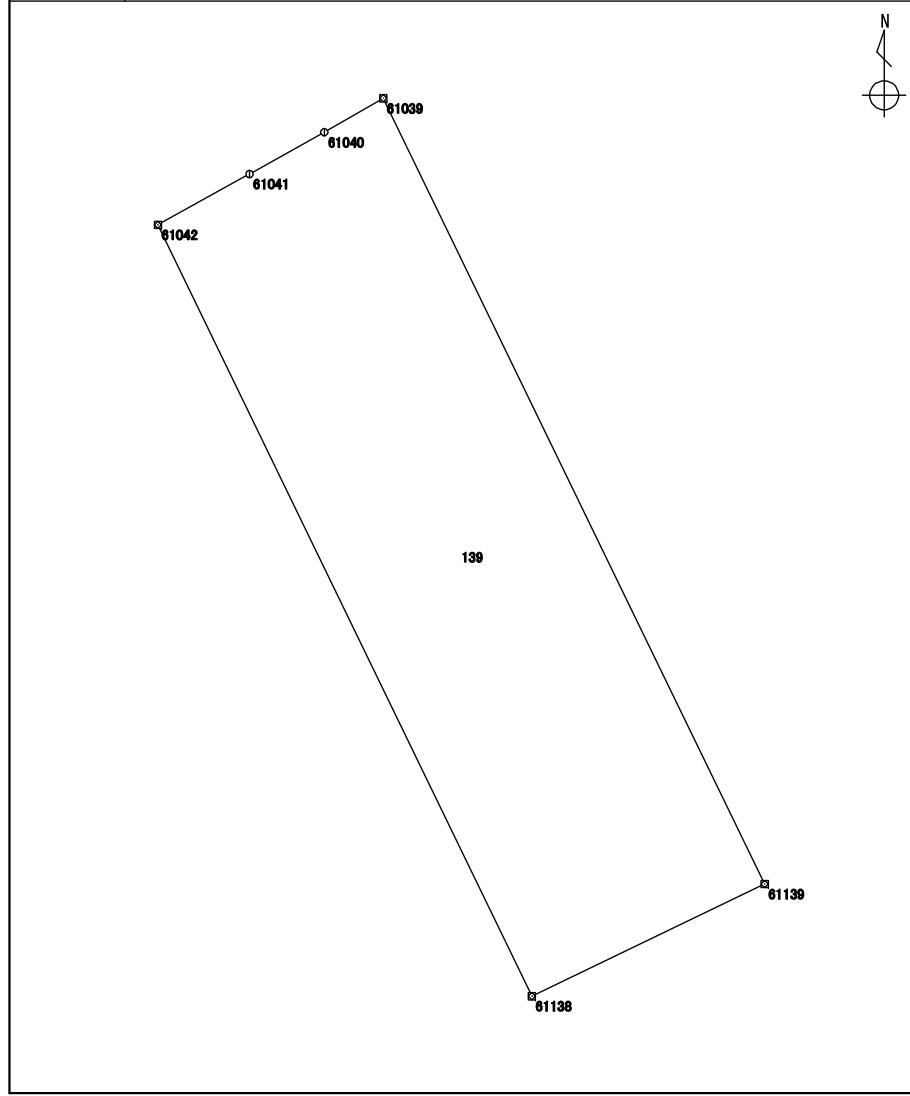

測点	X座標	Y座標	方向角	辺長	備考
	m	m	° ' "	m	
1129 : 61138	116164.607	-15458.968	334 07 48	20.278	
605 : 61042	116182.853	-15467.816	61 00 14	2.477	
604 : 61041	116184.054	-15465.649	60 47 30	2.026	
603 : 61040	116185.043	-15463.880	60 02 36	1.610	
397 : 61039	116185.847	-15462.485	154 06 30	20.663	
1131 : 61139	116167.258	-15453.462	244 17 25	6.110	

整理抄写	令和2年10月1日	記入者		点検者	
------	-----------	-----	--	-----	--

地積計算簿

地区名	七尾万行	大字	万行三丁目	字		地番	140	地目	
所有者		所有者住所				面積	281.63 m ²	点数	10
図葉名	L0711-2								

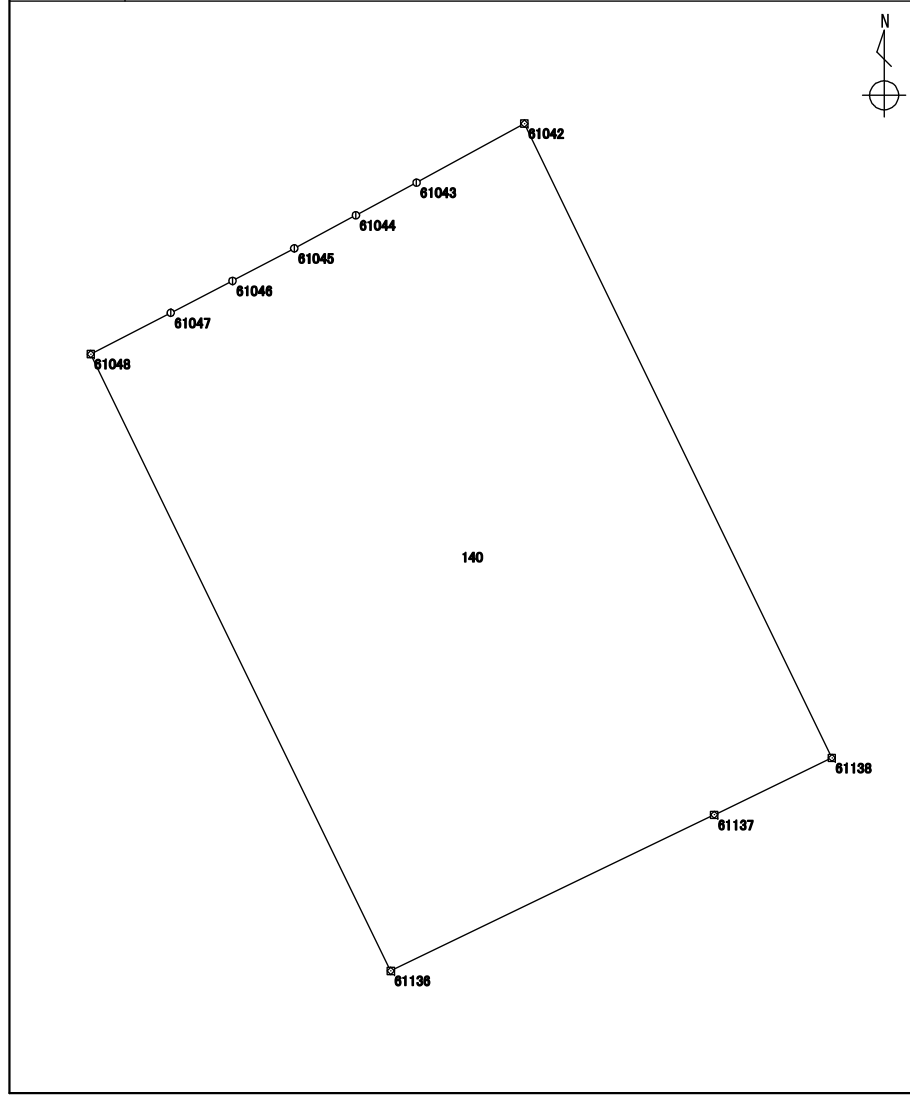

測点	X座標	Y座標	方向角	辺長	備考
	m	m	° ' "	m	
1127 : 61136	116158.485	-15471.662	334 03 26	19.726	
611 : 61048	116176.224	-15480.292	62 43 58	2.590	
610 : 61047	116177.411	-15477.989	62 40 48	2.002	
609 : 61046	116178.330	-15476.210	62 17 55	2.007	
608 : 61045	116179.263	-15474.433	61 41 16	2.009	
607 : 61044	116180.216	-15472.664	61 41 29	1.984	
606 : 61043	116181.157	-15470.917	61 19 29	3.534	
605 : 61042	116182.853	-15467.816	154 07 48	20.278	
1129 : 61138	116164.607	-15458.968	244 11 51	3.763	
1128 : 61137	116162.969	-15462.356	244 16 24	10.329	

整理抄写	令和 2 年 10 月 1 日	記入者		点検者	
------	-----------------	-----	--	-----	--

地積計算簿

地区名	七尾万行	大字	万行三丁目	字		地番	141	地目	
所有者		所有者住所				面積	167.62 m ²	点数	9
図葉名	L0711-2								

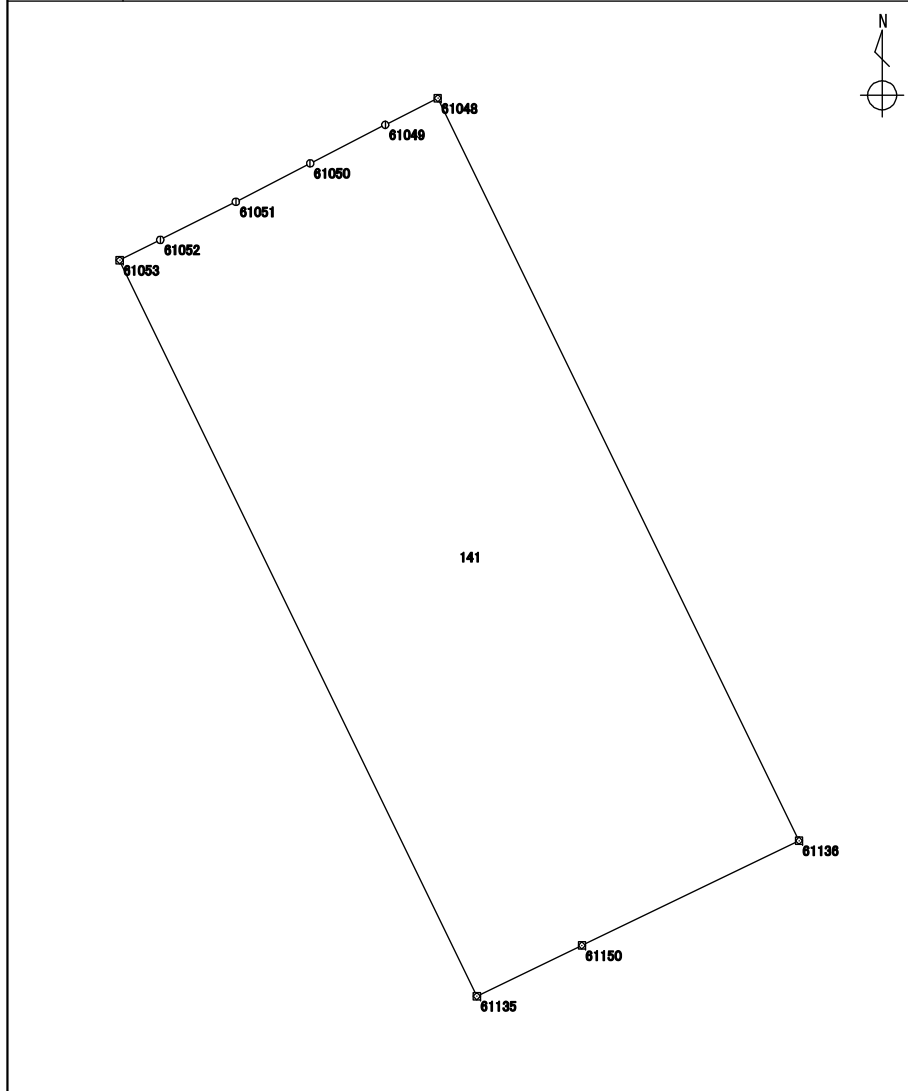

測点	X座標 m	Y座標 m	方向角 ° ' "	辺長 m	備考
1125 : 61135	116154.770	-15479.359	334 06 13	19.546	
616 : 61053	116172.354	-15487.896	63 27 31	1.087	
615 : 61052	116172.840	-15486.923	63 15 27	2.022	
614 : 61051	116173.750	-15485.117	62 40 42	1.997	
613 : 61050	116174.667	-15483.342	62 49 30	2.016	
612 : 61049	116175.588	-15481.548	63 08 37	1.407	
611 : 61048	116176.224	-15480.292	154 03 26	19.726	
1127 : 61136	116158.485	-15471.662	244 13 53	5.759	
5881 : 61150	116155.981	-15476.849	244 14 39	2.786	

整理抄写	令和 2 年 10 月 1 日	記入者		点検者	
------	-----------------	-----	--	-----	--

地積計算簿

地区名	七尾万行	大字	万行三丁目	字		地番	142	地目	
所有者		所有者住所				面積	53.10 m ²	点数	5
図葉名	L0711-2								

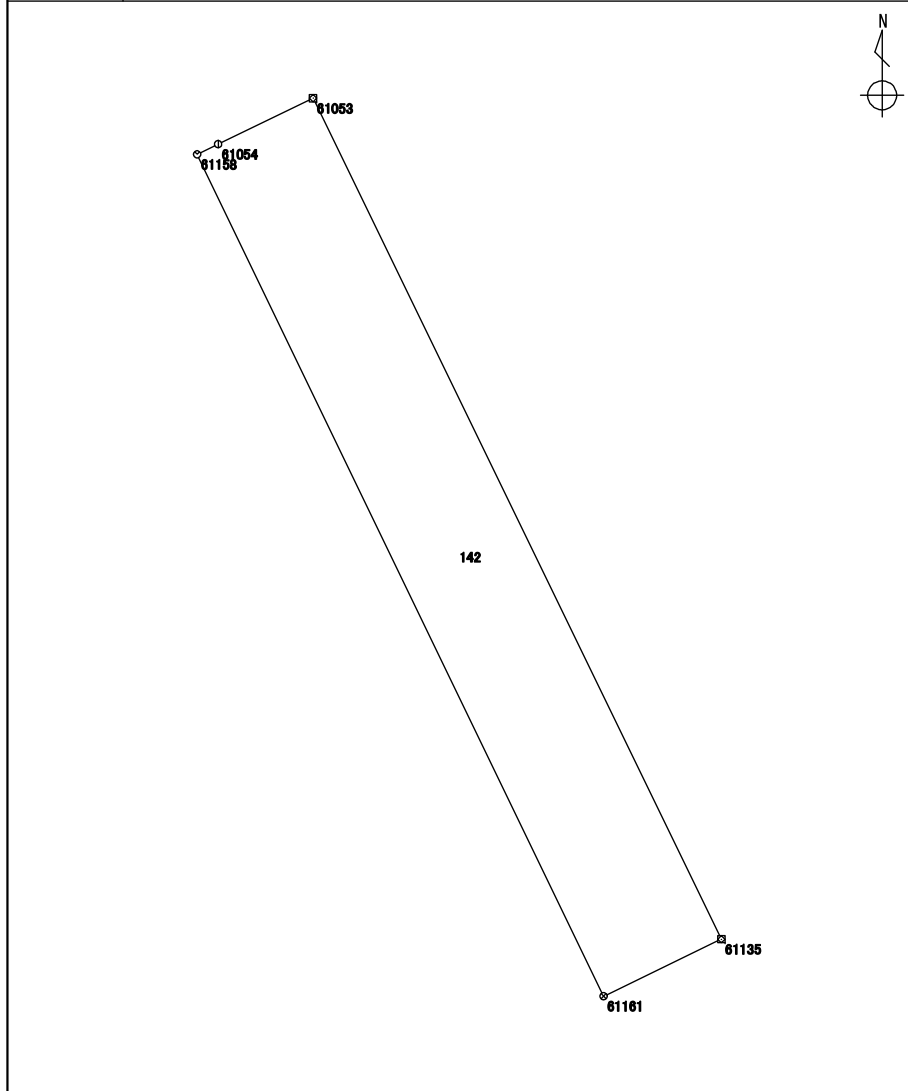

測点	X座標	Y座標	方向角	辺長	備考
	m	m	° ' "	m	
4770 : 61161	116153.579	-15481.825	334 13 50	19.546	
4767 : 61158	116171.182	-15490.323	64 16 42	0.486	
617 : 61054	116171.393	-15489.885	64 12 44	2.208	
616 : 61053	116172.354	-15487.896	154 06 13	19.546	
1125 : 61135	116154.770	-15479.359	244 13 15	2.738	

整理抄写	令和2年10月1日	記入者		点検者	
------	-----------	-----	--	-----	--

地積計算簿

地区名	七尾万行	大字	万行三丁目	字		地番	143	地目	
所有者		所有者住所				面積	103.88 m ²	点数	6
図葉名	L0711-2								

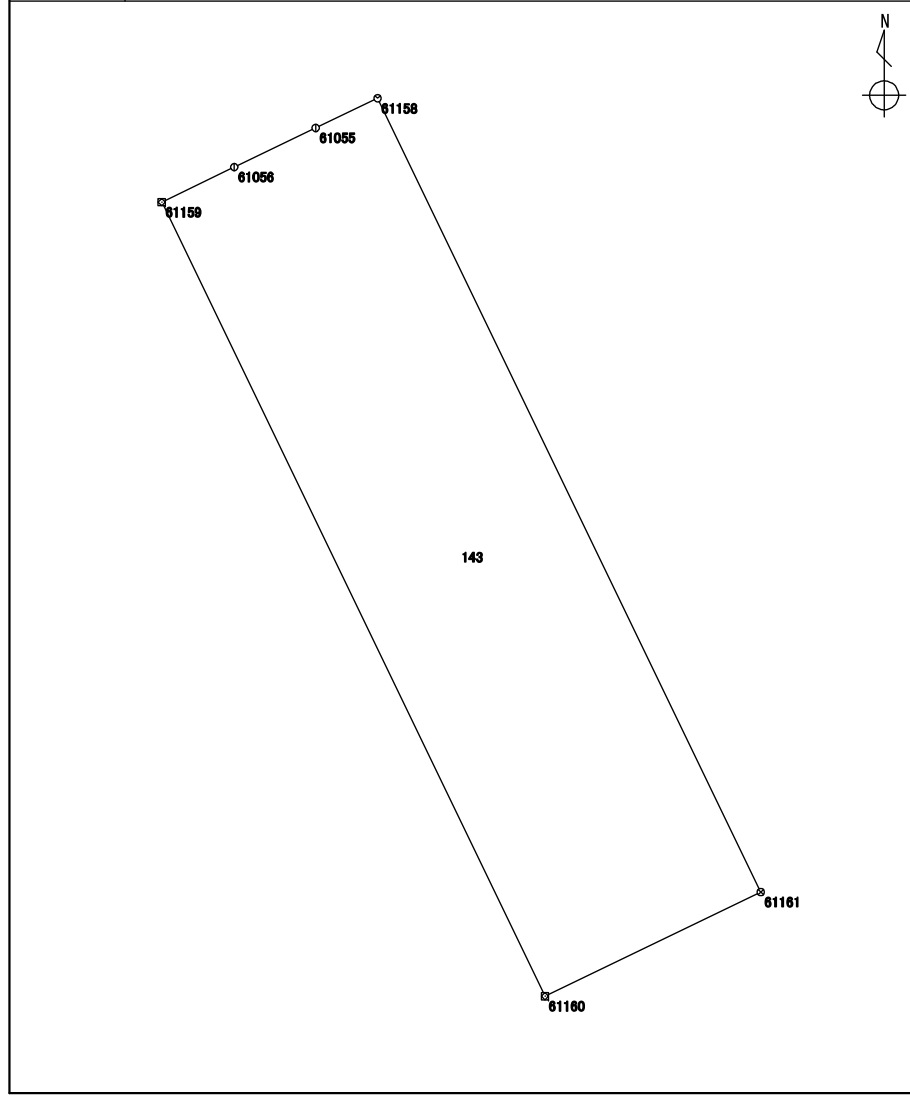

測点	X座標	Y座標	方向角	辺長	備考
	m	m	° ' "	m	
4769 : 61160	116151.270	-15486.610	334 13 40	19.551	
4768 : 61159	116168.877	-15495.111	64 10 51	1.786	
619 : 61056	116169.655	-15493.503	64 19 00	2.005	
618 : 61055	116170.524	-15491.696	64 23 39	1.522	
4767 : 61158	116171.182	-15490.323	154 13 50	19.546	
4770 : 61161	116153.579	-15481.825	244 14 25	5.312	

整理抄写	令和2年10月1日	記入者		点検者	
------	-----------	-----	--	-----	--

地積計算簿

地区名	七尾万行	大字	万行三丁目	字		地番	144	地目	
所有者		所有者住所				面積	412.07 m ²	点数	6
図葉名	L0711-2								

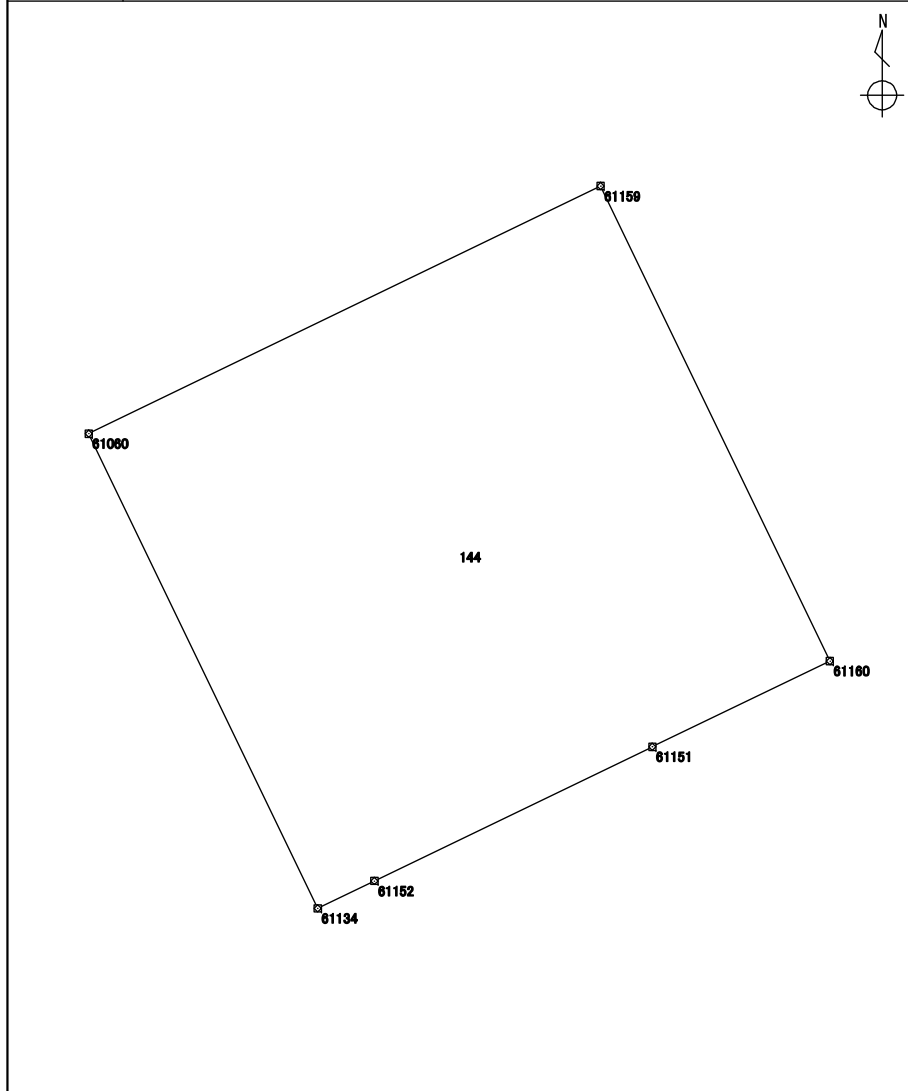

測点	X座標	Y座標	方向角	辺長	備考
	m	m	° ' "	m	
1088 : 61134	116142.105	-15505.598	334 13 52	19.537	
573 : 61060	116159.700	-15514.092	64 11 49	21.083	
4768 : 61159	116168.877	-15495.111	154 13 40	19.551	
4769 : 61160	116151.270	-15486.610	244 14 03	7.310	
5882 : 61151	116148.092	-15493.194	244 14 02	11.449	
5883 : 61152	116143.115	-15503.505	244 14 23	2.323	

整理抄写	令和 2 年 10 月 1 日	記入者		点検者	
------	-----------------	-----	--	-----	--

地積計算簿

地区名	七尾万行	大字	万行三丁目	字		地番	145	地目	
所有者		所有者住所				面積	419.23 m ²	点数	5
図葉名	L0711-2								

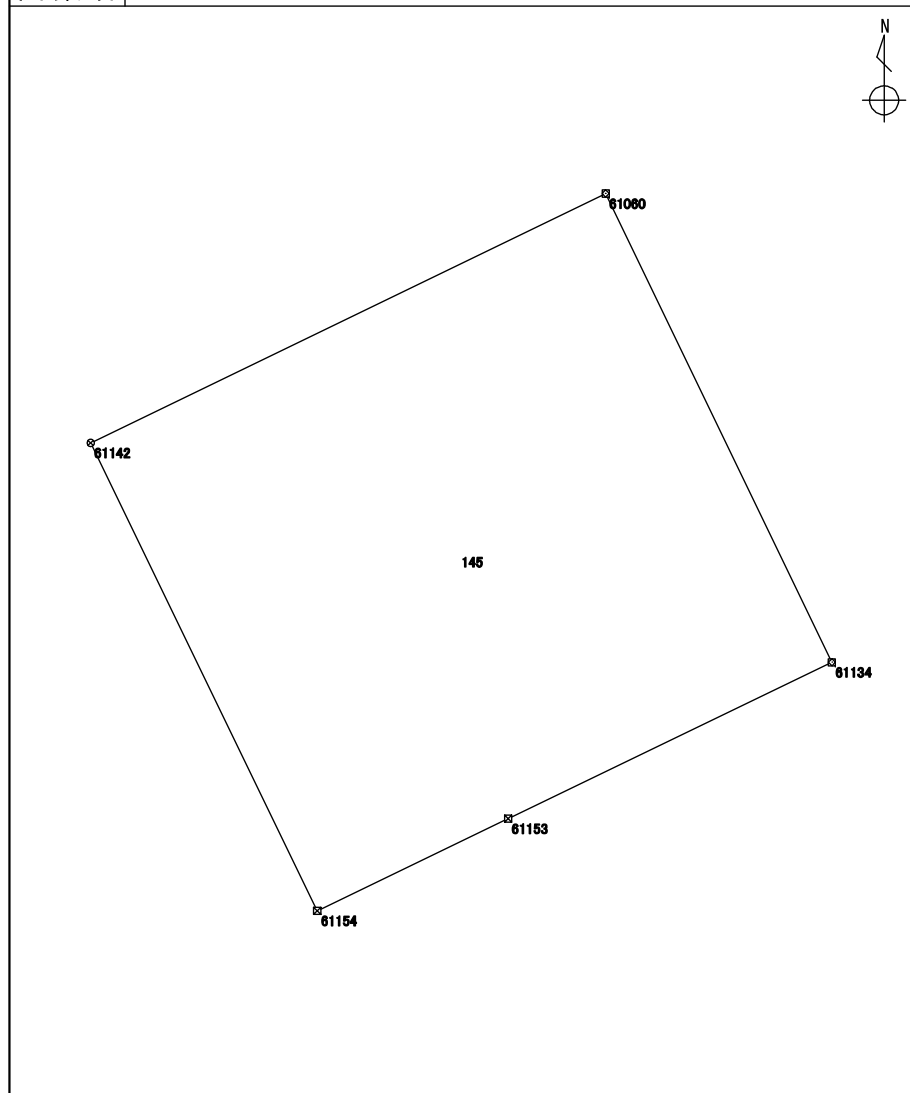

測点	X座標	Y座標	方向角	辺長	備考
	m	m	° ' "	m	
5885 : 61154	116132.773	-15524.919	334 09 30	19.516	
5873 : 61142	116150.338	-15533.426	64 09 45	21.481	
573 : 61060	116159.700	-15514.092	154 13 52	19.537	
1088 : 61134	116142.105	-15505.598	244 13 07	13.503	
5884 : 61153	116136.232	-15517.757	244 13 16	7.953	

整理抄写	令和 2 年 10 月 1 日	記入者		点検者	
------	-----------------	-----	--	-----	--

地積計算簿

地区名	七尾万行	大字	万行三丁目	字		地番	146	地目	
所有者		所有者住所				面積	20.27 m ²	点数	5
図葉名	L0711-2								

測点	X座標	Y座標	方向角	辺長	備考
	m	m	° ' "	m	
5886 : 61155	116132.322	-15525.854	334 03 48	0.244	
1084 : 61133	116132.542	-15525.961	334 09 25	19.270	
572 : 61059	116149.885	-15534.361	64 09 01	1.038	
5873 : 61142	116150.338	-15533.426	154 09 30	19.516	
5885 : 61154	116132.773	-15524.919	244 14 58	1.038	

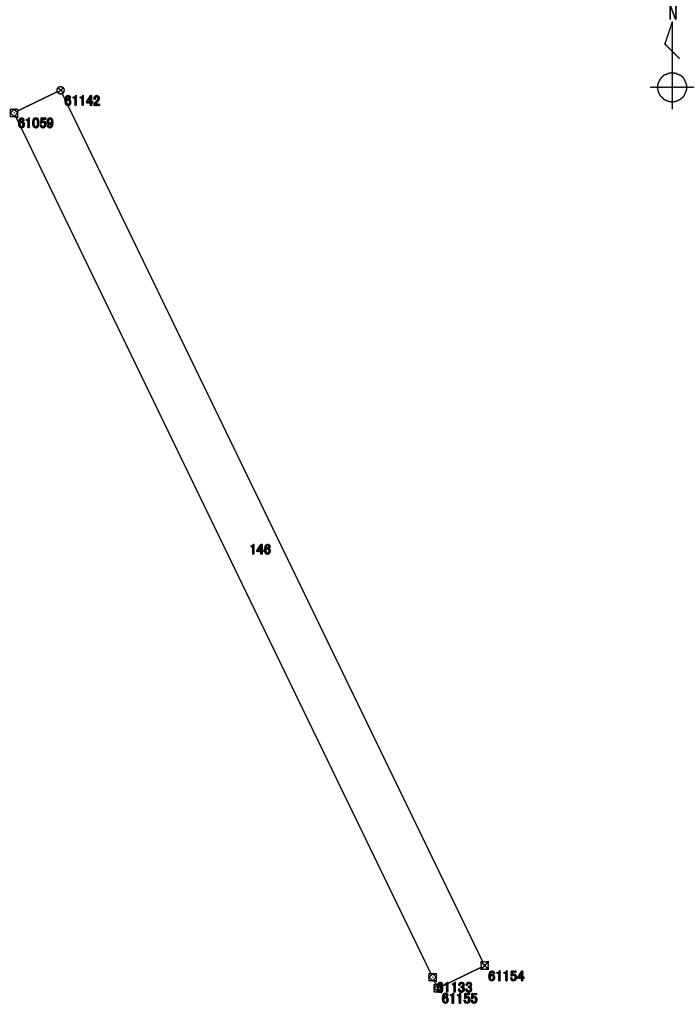

整理抄写	令和 2 年 10 月 1 日	記入者		点検者	
------	-----------------	-----	--	-----	--

地積計算簿

地区名	七尾万行	大字	万行三丁目	字		地番	147	地目	
所有者		所有者住所				面積	658.92 m ²	点数	6
図葉名	L0711-2 L0711-4								

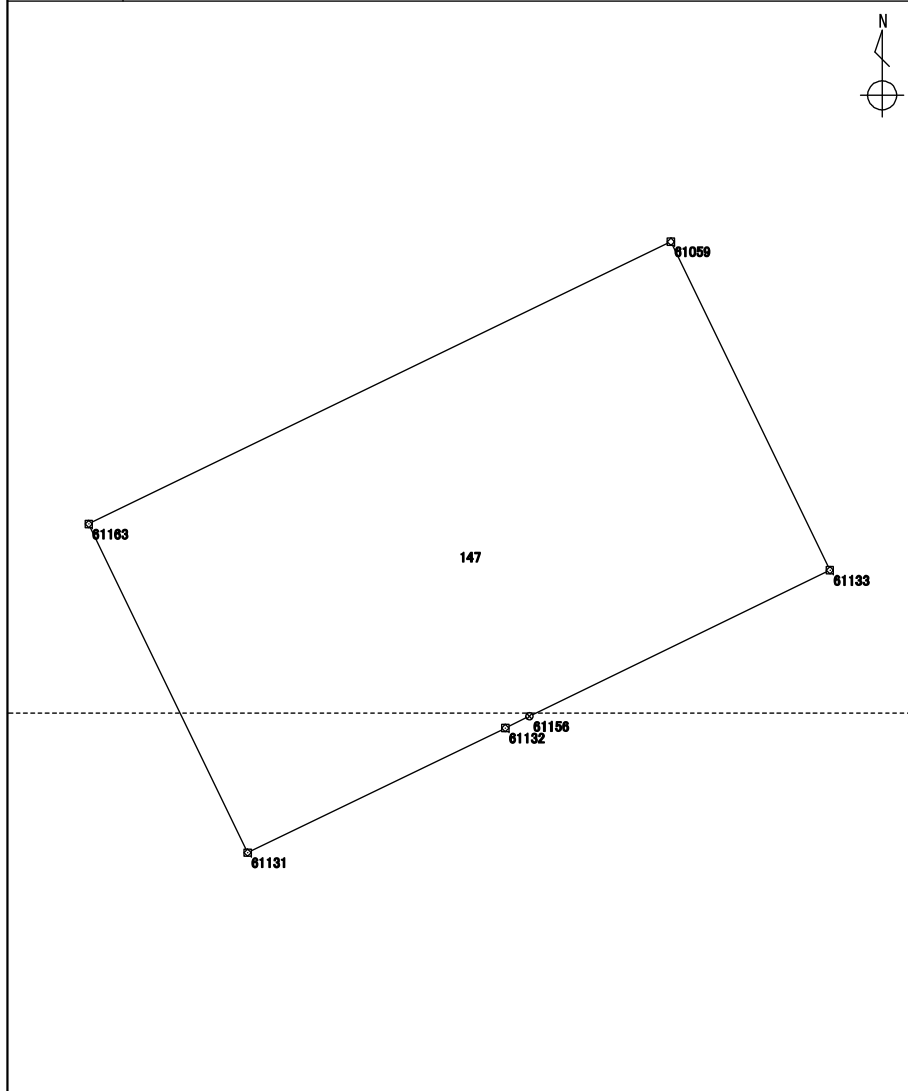

測点	X座標	Y座標	方向角	辺長	備考
	m	m	° ' "	m	
1083 : 61131	116117.629	-15556.714	334 11 38	19.275	
6310 : 61163	116134.982	-15565.105	64 08 18	34.165	
572 : 61059	116149.885	-15534.361	154 09 25	19.270	
1084 : 61133	116132.542	-15525.961	244 04 11	17.638	
5887 : 61156	116124.829	-15541.824	244 04 56	1.425	
1086 : 61132	116124.206	-15543.106	244 12 17	15.114	

整理抄写	令和 2 年 10 月 1 日	記入者		点検者	
------	-----------------	-----	--	-----	--

地積計算簿

地区名	七尾万行	大字	万行三丁目	字		地番	148	地目	
所有者		所有者住所				面積	353.55 m ²	点数	8
図葉名	L0711-1								

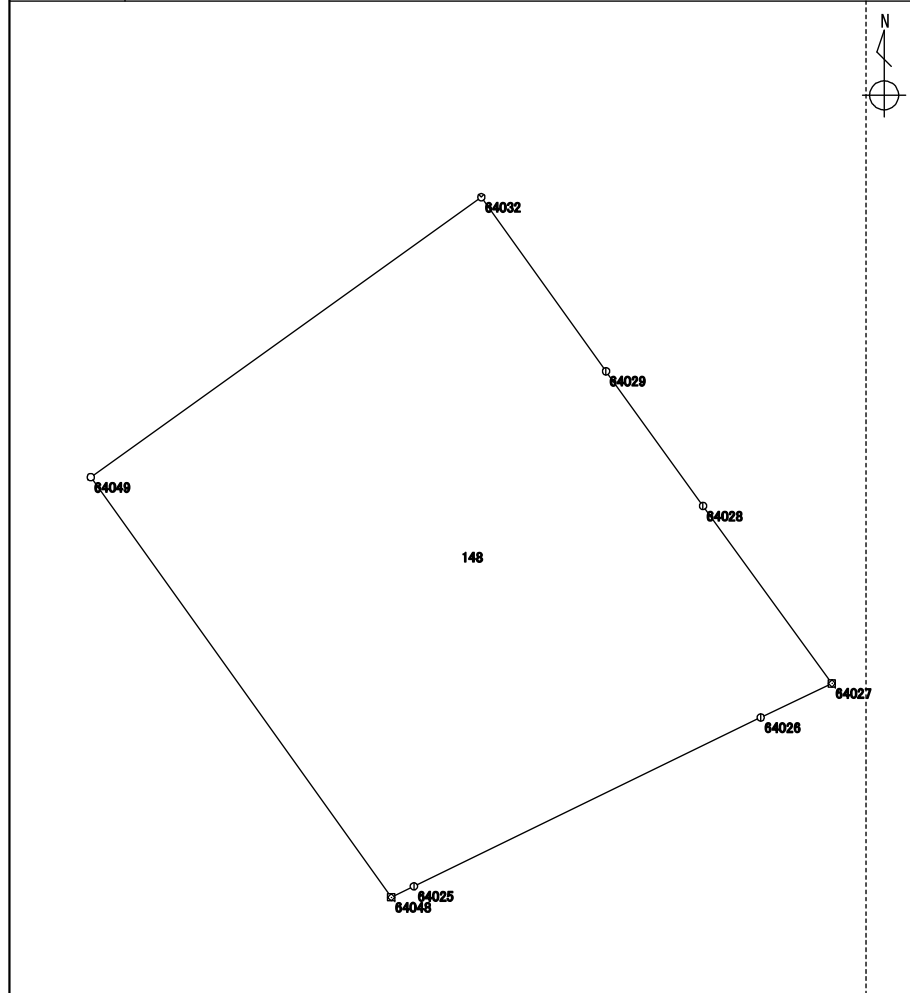

測点	X座標 m	Y座標 m	方向角 ° ' "	辺長 m	備考
5976 : 64048	116128.520	-15592.228	324 23 41	18.747	
5977 : 64049	116143.763	-15603.143	54 21 25	17.448	
5960 : 64032	116153.931	-15588.963	144 23 22	7.771	
576 : 64029	116147.613	-15584.438	144 15 13	6.028	
577 : 64028	116142.720	-15580.916	143 59 43	7.959	
578 : 64027	116136.281	-15576.237	244 24 40	2.861	
579 : 64026	116135.045	-15578.818	244 03 13	14.001	
580 : 64025	116128.919	-15591.408	244 03 11	0.911	

整理抄写	令和 2 年 10 月 1 日	記入者		点検者	
------	-----------------	-----	--	-----	--

地積計算簿

地区名	七尾万行	大字	万行三丁目	字	:	地番	149	地目	
所有者		所有者住所				面積	41.13 m ²	点数	4
図葉名	L0711-1								

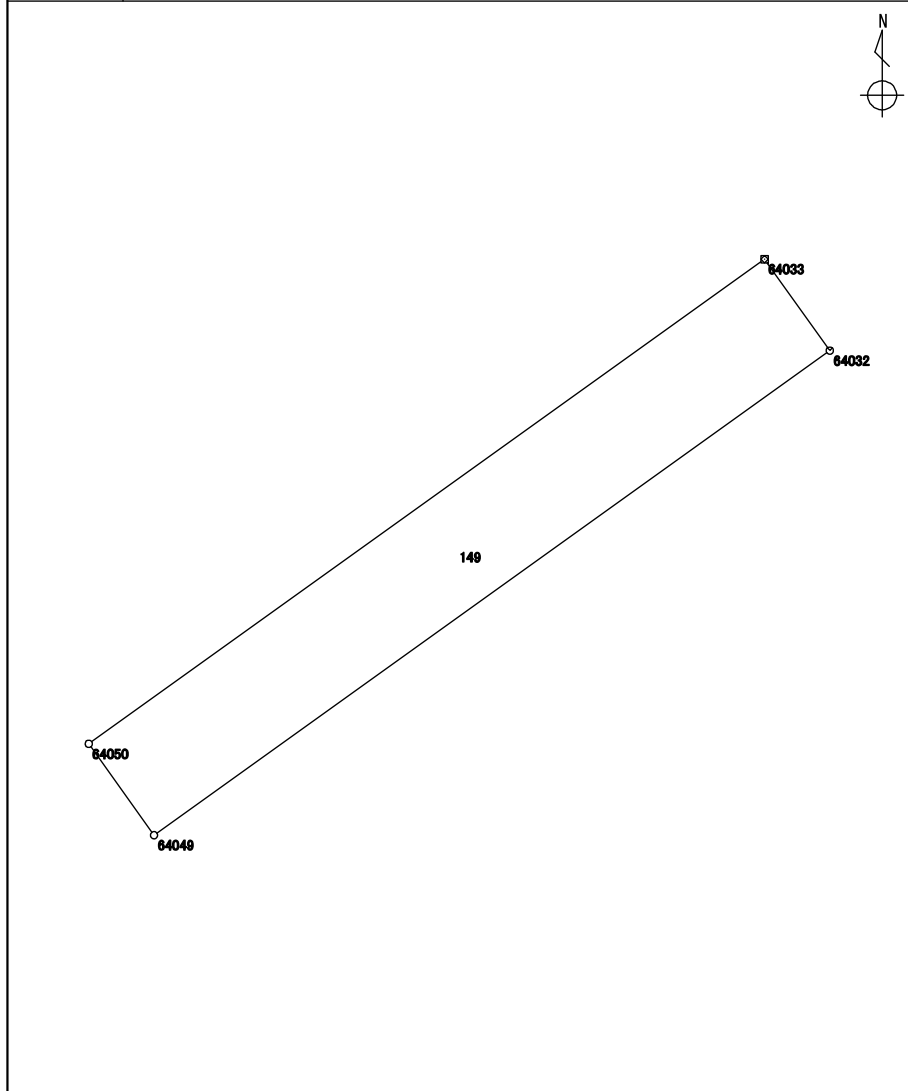

測点	X座標	Y座標	方向角	辺長	備考
	m	m	° ' "	m	
5977 : 64049	116143.763	-15603.143	324 24 31	2.357	
5978 : 64050	116145.680	-15604.515	54 21 25	17.448	
5961 : 64033	116155.848	-15590.335	144 24 31	2.357	
5960 : 64032	116153.931	-15588.963	234 21 25	17.448	

整理抄写	令和 2 年 10 月 1 日	記入者		点検者	
------	-----------------	-----	--	-----	--

地積計算簿

地区名	七尾万行	大字	万行三丁目	字		地番	150	地目	
所有者		所有者住所				面積	58.87 m ²	点数	4
図葉名	L0711-1								

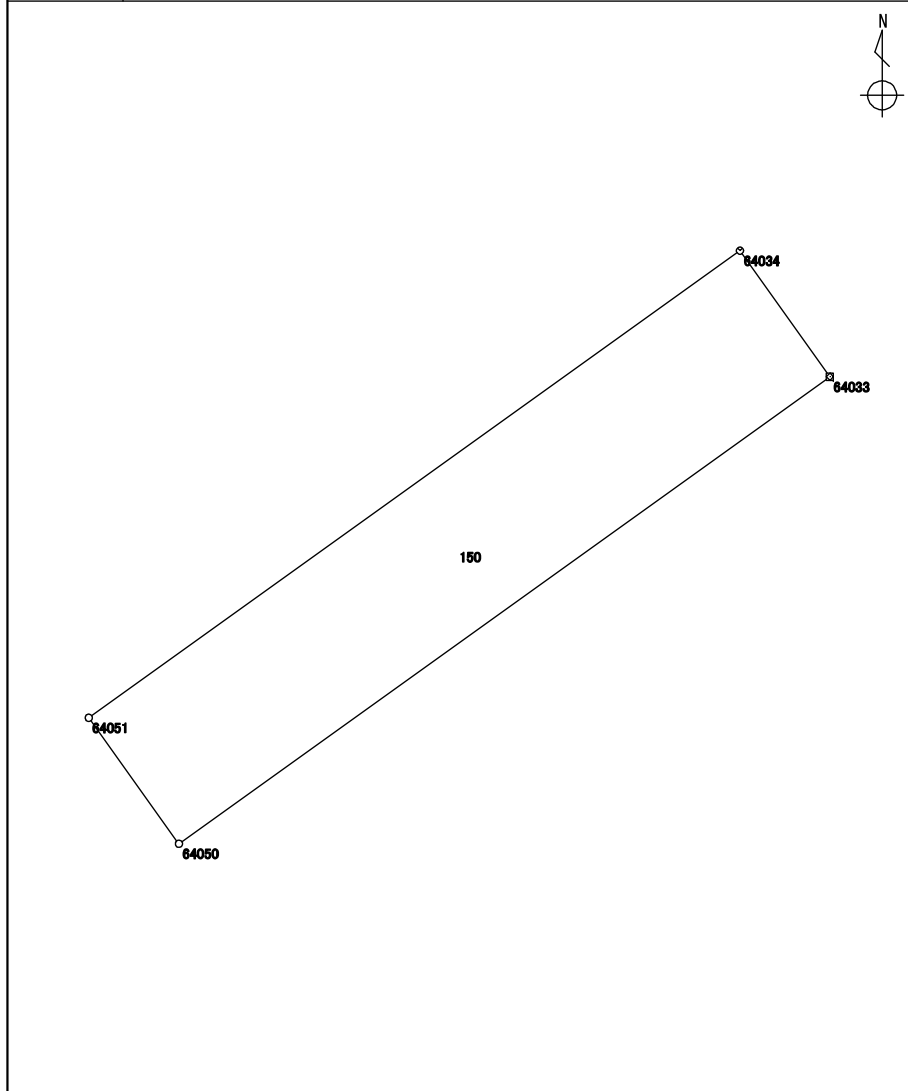

測点	X座標	Y座標	方向角	辺長	備考
	m	m	° ' "	m	
5978 : 64050	116145.680	-15604.515	324 23 50	3.373	
5979 : 64051	116148.423	-15606.479	54 21 28	17.456	
5962 : 64034	116158.595	-15592.293	144 31 10	3.373	
5961 : 64033	116155.848	-15590.335	234 21 25	17.448	

整理抄写	令和 2 年 10 月 1 日	記入者		点検者	
------	-----------------	-----	--	-----	--