

地積計算簿

地区名	七尾万行	大字	万行四丁目	字		地番	101	地目	
所有者		所有者住所				面積	161.80 m ²	点数	9
図葉名	L0721-1								

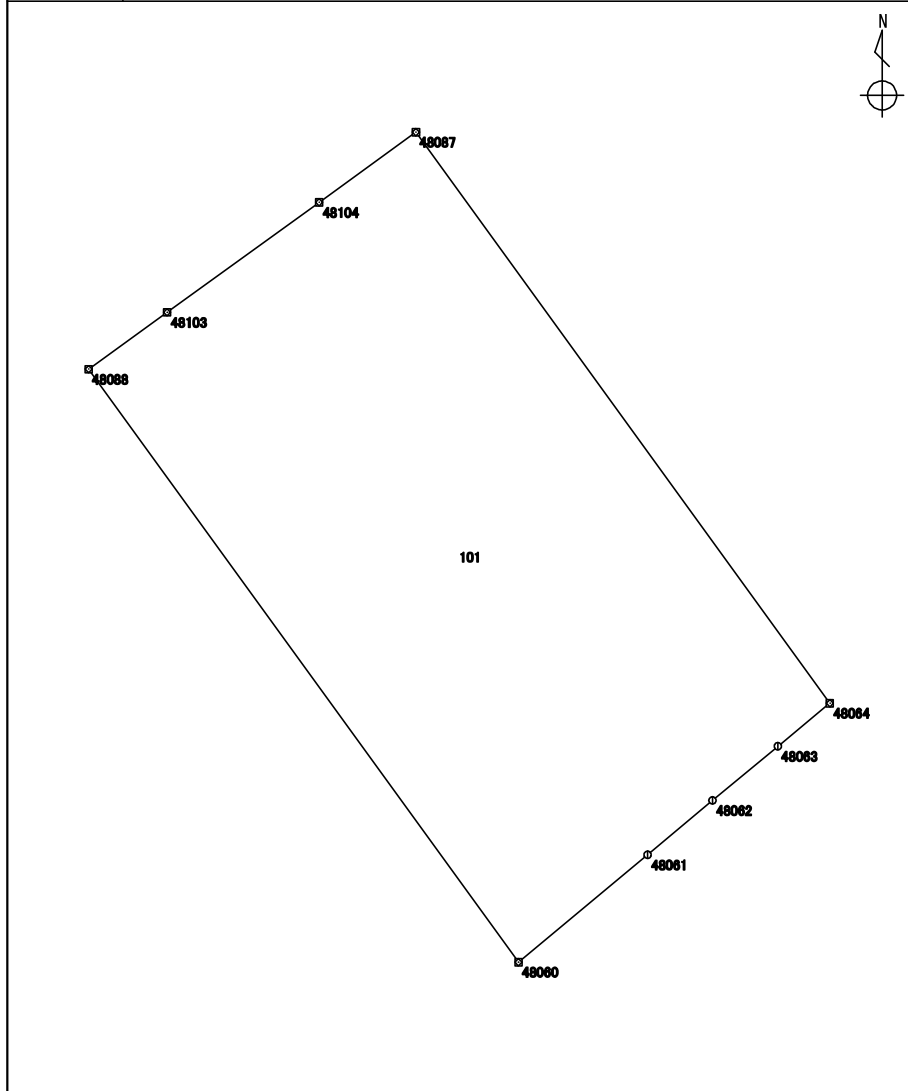

測点	X座標	Y座標	方向角	辺長	備考
	m	m	° ' "	m	
1575 : 48060	115936.491	-15689.336	324 03 29	17.287	
1577 : 48088	115950.487	-15699.483	54 05 45	2.290	
5760 : 48103	115951.830	-15697.628	54 05 26	4.426	
5761 : 48104	115954.426	-15694.043	54 04 48	2.822	
1674 : 48087	115956.082	-15691.757	144 03 54	16.646	
1569 : 48064	115942.604	-15681.988	230 27 09	1.592	
1568 : 48063	115941.590	-15683.216	230 18 15	2.004	
1567 : 48062	115940.310	-15684.758	229 58 27	1.998	
1576 : 48061	115939.025	-15686.288	230 15 40	3.963	

整理抄写	令和 2 年 10 月 1 日	記入者		点検者	
------	-----------------	-----	--	-----	--

地 積 計 算 簿

地区名	七尾万行	大字	万行四丁目	字		地番	102	地目	
所有者		所有者住所				面積	380.74 m ²	点数	6
図葉名	L0721-1								

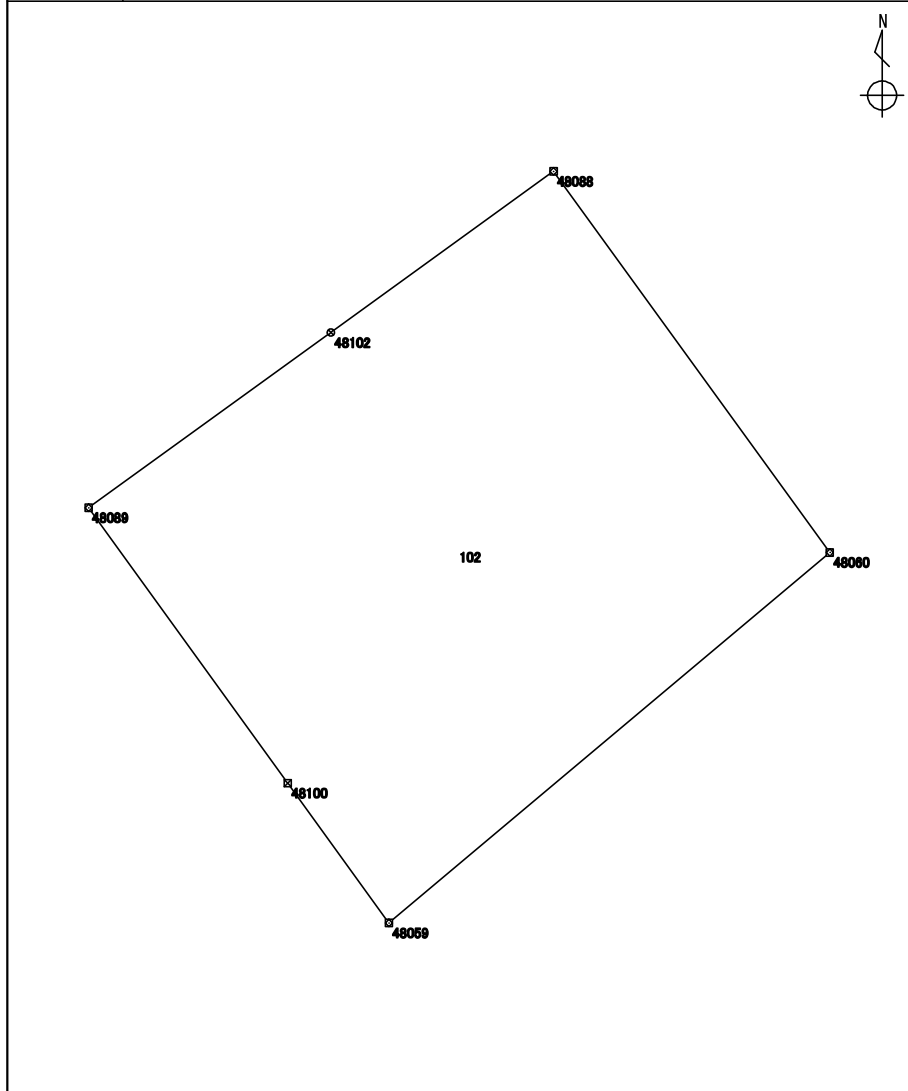

測 点	X 座標	Y 座標	方向角	辺長	備 考
	m	m	° ' "	m	
1579 : 48059	115922.880	-15705.533	324 08 27	6.338	
5757 : 48100	115928.017	-15709.246	324 07 57	12.483	
1578 : 48089	115938.133	-15716.560	54 07 06	10.980	
5759 : 48102	115944.569	-15707.663	54 06 55	10.096	
1577 : 48088	115950.487	-15699.483	144 03 29	17.287	
1575 : 48060	115936.491	-15689.336	229 57 30	21.156	

整理抄写	令和 2 年 10 月 1 日	記入者		点検者	
------	-----------------	-----	--	-----	--

地積計算簿

地区名	七尾万行	大字	万行四丁目	字		地番	103	地目	
所有者		所有者住所				面積	213.34 m ²	点数	4
図葉名	L0721-1								

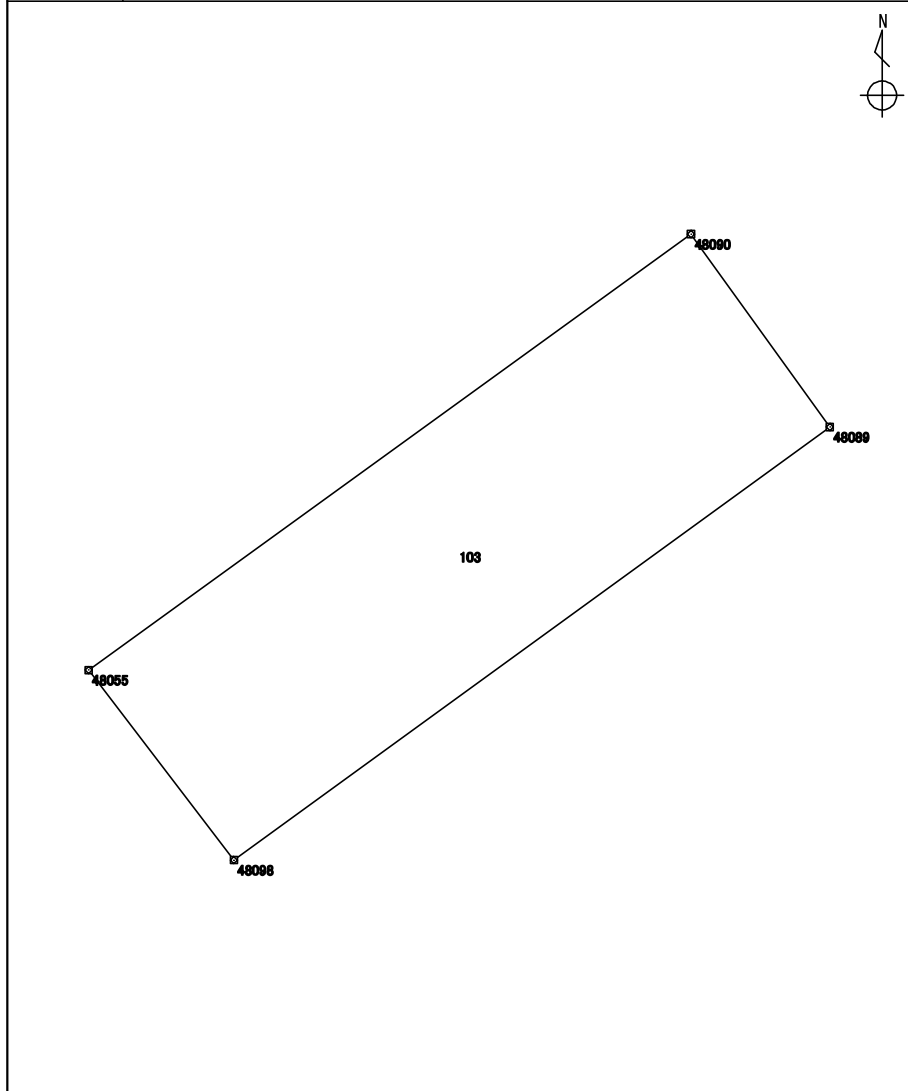

測点	X座標	Y座標	方向角	辺長	備考
	m	m	° ' "	m	
5755 : 48098	115923.070	-15737.283	322 36 49	8.320	
1595 : 48055	115929.681	-15742.335	54 06 48	25.853	
1596 : 48090	115944.836	-15721.389	144 13 48	8.261	
1578 : 48089	115938.133	-15716.560	233 59 15	25.619	

整理抄写	令和 2 年 10 月 1 日	記入者		点検者	
------	-----------------	-----	--	-----	--

地積計算簿

地区名	七尾万行	大字	万行四丁目	字		地番	104	地目	
所有者		所有者住所				面積	317.08 m ²	点数	5
図葉名	L0721-1								

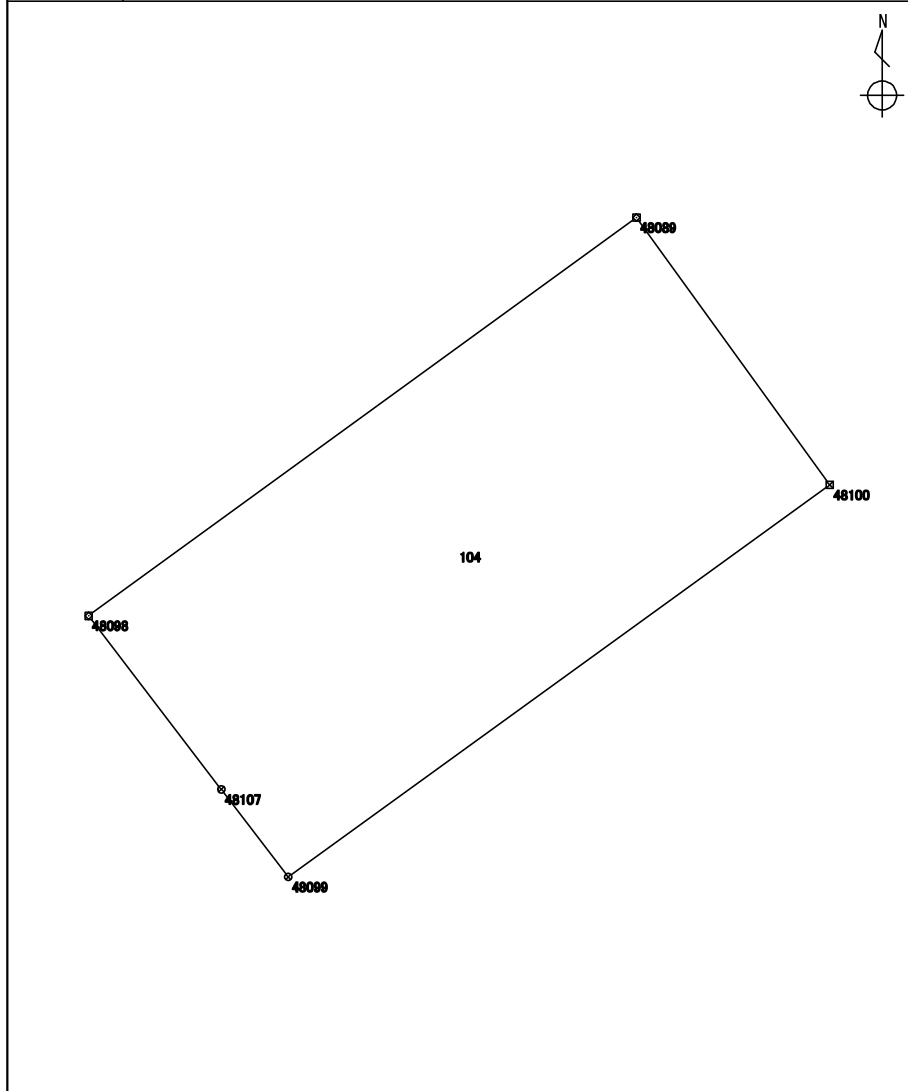

測点	X座標	Y座標	方向角	辺長	備考
	m	m	° ' "	m	
5756 : 48099	115913.190	-15729.732	322 36 39	4.169	
6129 : 48107	115916.503	-15732.264	322 36 37	8.265	
5755 : 48098	115923.070	-15737.283	53 59 15	25.619	
1578 : 48089	115938.133	-15716.560	144 07 57	12.483	
5757 : 48100	115928.017	-15709.246	234 06 16	25.288	

整理抄写	令和 2 年 10 月 1 日	記入者		点検者	
------	-----------------	-----	--	-----	--

地積計算簿

地区名	七尾万行	大字	万行四丁目	字		地番	105	地目	
所有者		所有者住所				面積	151.94 m ²	点数	6
図葉名	L0721-1								

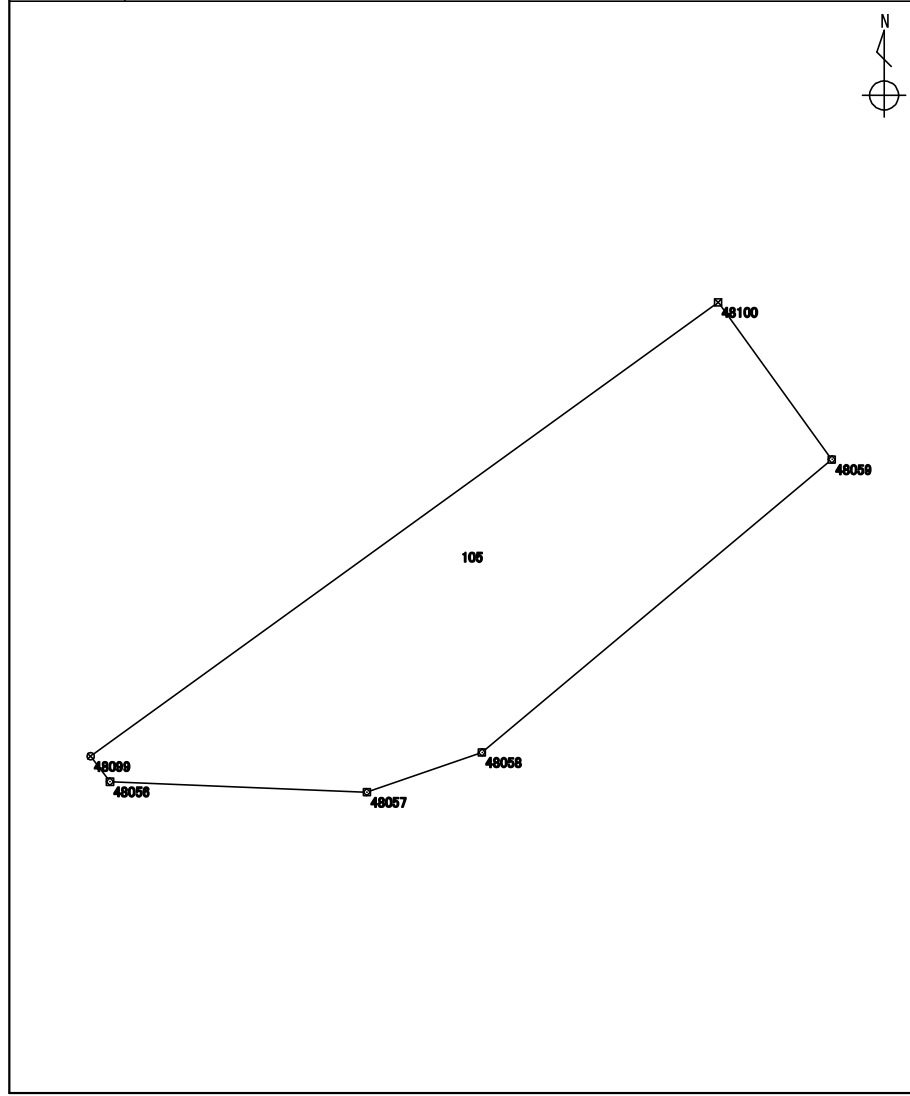

測点	X座標	Y座標	方向角	辺長	備考
	m	m	° ' "	m	
1581 : 48056	115912.361	-15729.099	322 38 09	1.043	
5756 : 48099	115913.190	-15729.732	54 06 16	25.288	
5757 : 48100	115928.017	-15709.246	144 08 27	6.338	
1579 : 48059	115922.880	-15705.533	230 03 27	14.895	
1583 : 48058	115913.317	-15716.953	250 57 00	3.976	
1582 : 48057	115912.019	-15720.712	272 20 06	8.393	

整理抄写	令和2年10月1日	記入者		点検者	
------	-----------	-----	--	-----	--

地積計算簿

地区名	七尾万行	大字	万行四丁目	字		地番	106	地目	
所有者		所有者住所				面積	28.50 m ²	点数	4
図葉名	L0721-1								

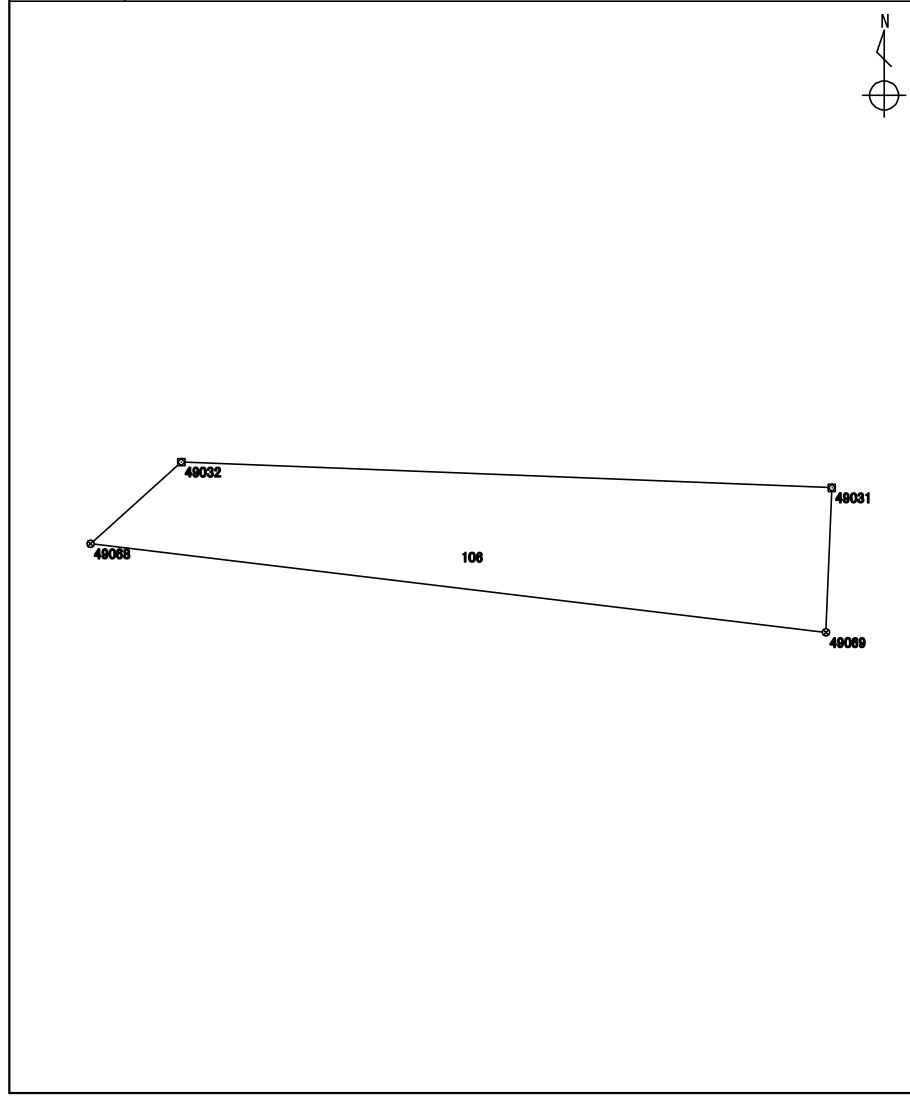

測点	X座標	Y座標	方向角	辺長	備考
	m	m	° ' "	m	
6286 : 49069	115903.187	-15717.766	276 52 08	13.879	
6285 : 49068	115904.847	-15731.546	47 59 32	2.289	
1589 : 49032	115906.379	-15729.845	92 16 09	12.198	
1588 : 49031	115905.896	-15717.656	182 19 31	2.711	

整理抄写	令和 2 年 10 月 1 日	記入者		点検者	
------	-----------------	-----	--	-----	--

地積計算簿

地区名:	七尾万行	大字:	万行四丁目	字:		地番	107	地目	
所有者		所有者住所				面積	128.01 m ²	点数	5
図葉名	L0721-1								

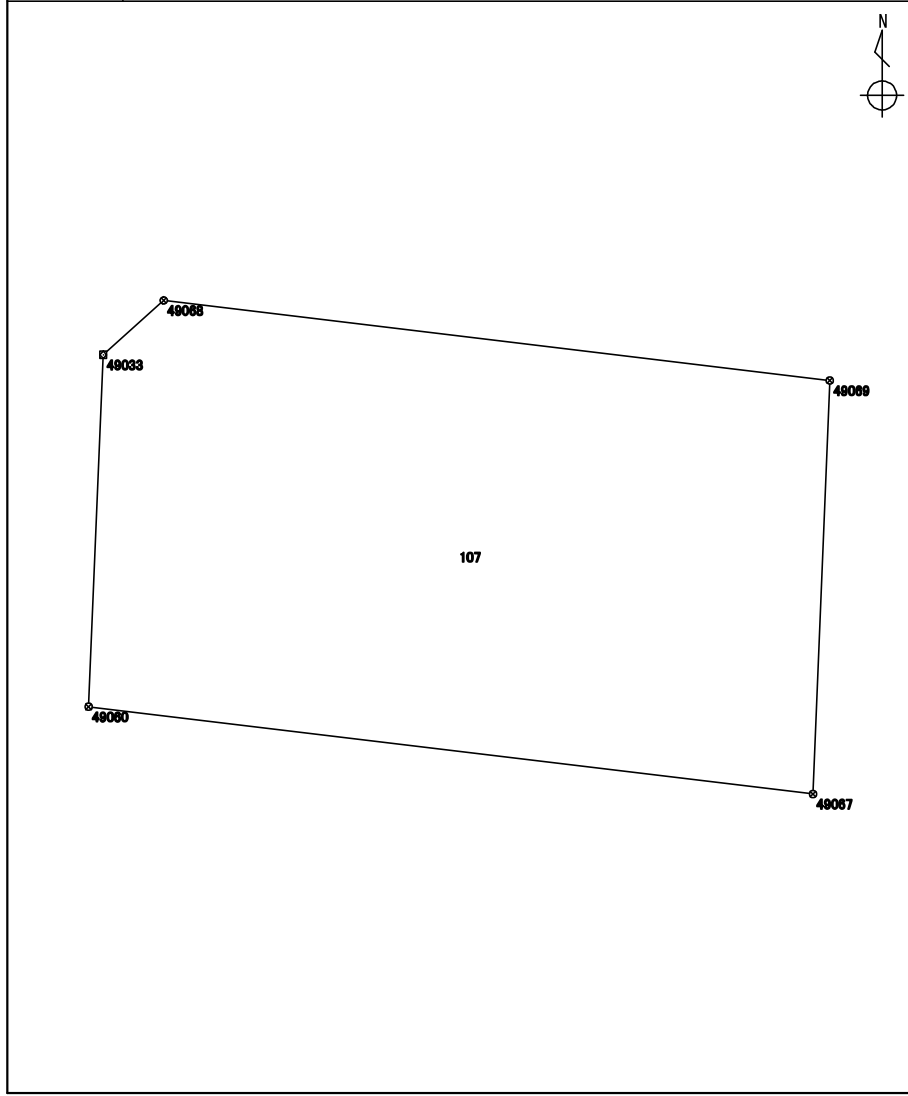

測点	X座標	Y座標	方向角	辺長	備考
	m	m	° ' "	m	
5766 : 49060	115896.439	-15733.100	2 22 59	7.287	
1590 : 49033	115903.720	-15732.797	47 59 06	1.683	
6285 : 49068	115904.847	-15731.546	96 52 08	13.879	
6286 : 49069	115903.187	-15717.766	182 20 11	8.561	
5773 : 49067	115894.633	-15718.115	276 52 20	15.093	

整理抄写	令和 2 年 10 月 1 日	記入者		点検者	
------	-----------------	-----	--	-----	--

地積計算簿

地区名	七尾万行	大字	万行四丁目	字		地番	108	地目	
所有者		所有者住所				面積	36.40 m ²	点数	4
図葉名	L0721-1								



測点	X座標	Y座標	方向角	辺長	備考
	m	m	° ' "	m	
1598 : 49034	115894.022	-15733.201	2 23 34	2.419	
5766 : 49060	115896.439	-15733.100	96 52 20	15.093	
5773 : 49067	115894.633	-15718.115	182 20 44	2.419	
1584 : 49046	115892.216	-15718.214	276 52 17	15.095	

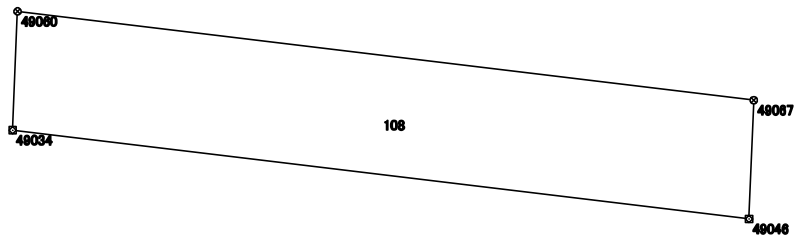

整理抄写	令和 2 年 10 月 1 日	記入者		点検者	
------	-----------------	-----	--	-----	--

地積計算簿

地区名	七尾万行	大字	万行四丁目	字		地番	109	地目	
所有者		所有者住所				面積	417.30 m ²	点数	9
図葉名	L0721-1 L0721-3								

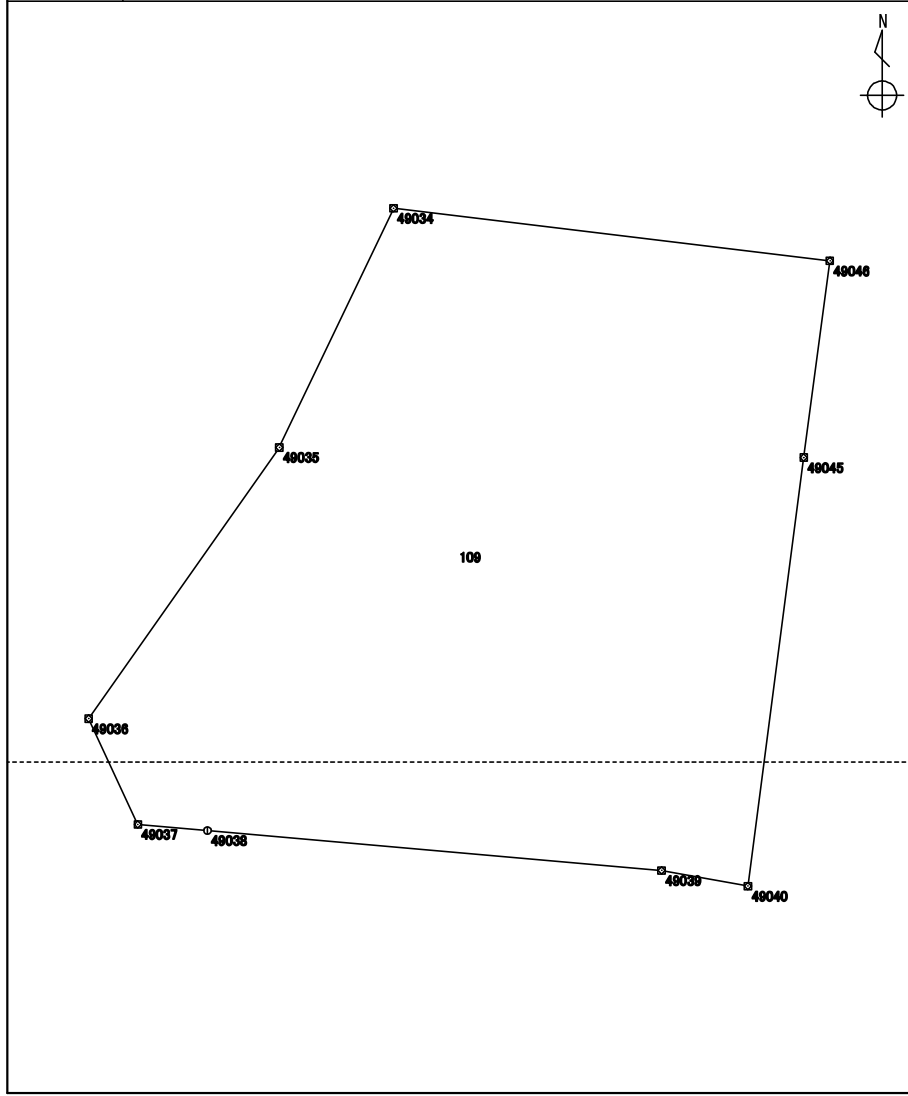

測点	X座標	Y座標	方向角	辺長	備考
	m	m	° ' "	m	
1556 : 49036	115876.487	-15743.679	35 06 27	11.392	
1599 : 49035	115885.807	-15737.127	25 32 36	9.104	
1598 : 49034	115894.022	-15733.201	96 52 17	15.095	
1584 : 49046	115892.216	-15718.214	187 33 31	6.819	
1585 : 49045	115885.456	-15719.111	187 24 54	14.846	
1512 : 49040	115870.734	-15721.027	280 15 01	3.012	
1533 : 49039	115871.270	-15723.991	275 02 08	15.665	
1558 : 49038	115872.645	-15739.596	275 02 13	2.403	
1557 : 49037	115872.856	-15741.990	335 03 14	4.004	

整理抄写	令和 2 年 10 月 1 日	記入者		点検者	
------	-----------------	-----	--	-----	--

地積計算簿

地区名	七尾万行	大字	万行四丁目	字		地番	110	地目	
所有者		所有者住所				面積	488.82 m ²	点数	9
図葉名	L0721-1 L0721-3								

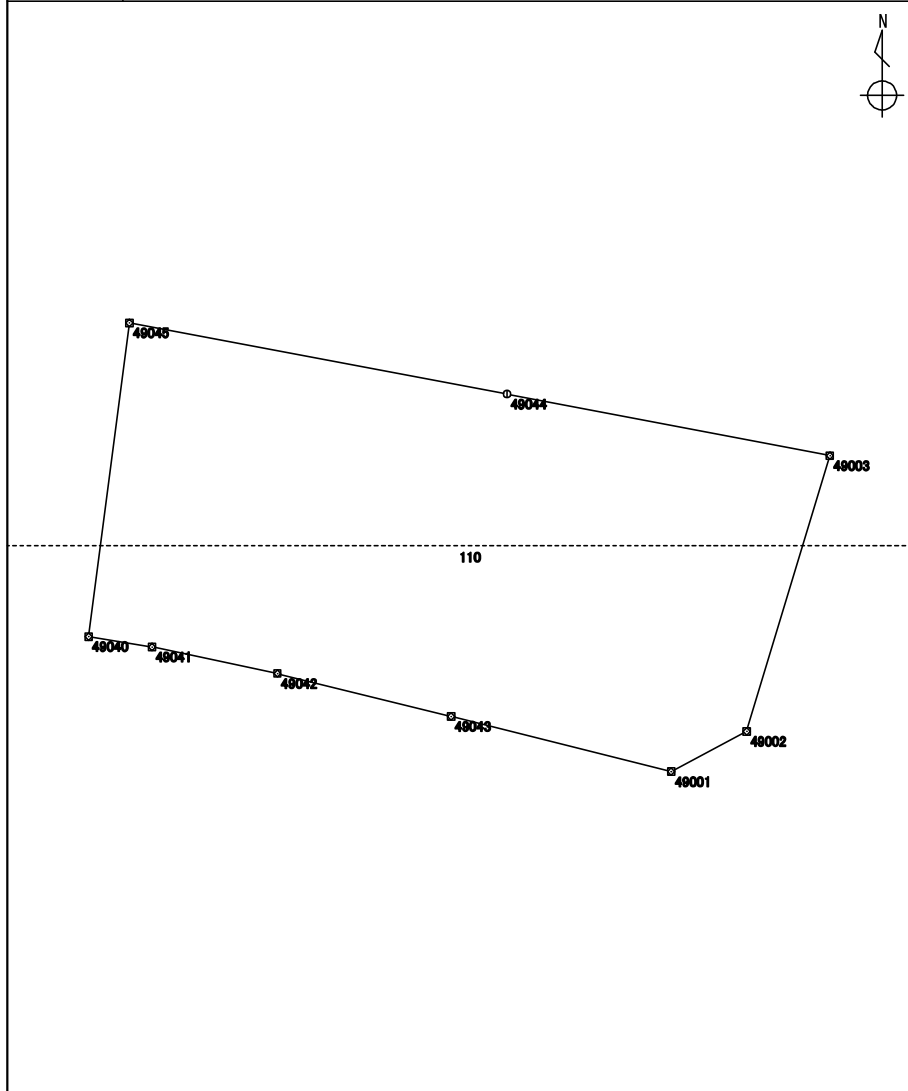

測点	X座標	Y座標	方向角	辺長	備考
	m	m	° ' "	m	
1512 : 49040	115870.734	-15721.027	7 24 54	14.846	
1585 : 49045	115885.456	-15719.111	100 41 26	18.031	
1506 : 49044	115882.111	-15701.392	100 47 18	15.423	
1499 : 49003	115879.224	-15686.241	196 47 03	13.523	
1497 : 49002	115866.277	-15690.146	241 58 59	4.006	
1496 : 49001	115864.395	-15693.683	284 03 49	10.650	
1515 : 49043	115866.983	-15704.014	283 53 02	8.397	
1514 : 49042	115868.998	-15712.166	281 56 02	6.016	
1513 : 49041	115870.242	-15718.052	279 23 26	3.015	

整理抄写	令和 2 年 10 月 1 日	記入者		点検者	
------	-----------------	-----	--	-----	--

地積計算簿

地区名:	七尾万行	大字:	万行四丁目	字:		地番	111	地目	
所有者		所有者住所				面積	711.49 m ²	点数	11
図葉名	L0721-1								

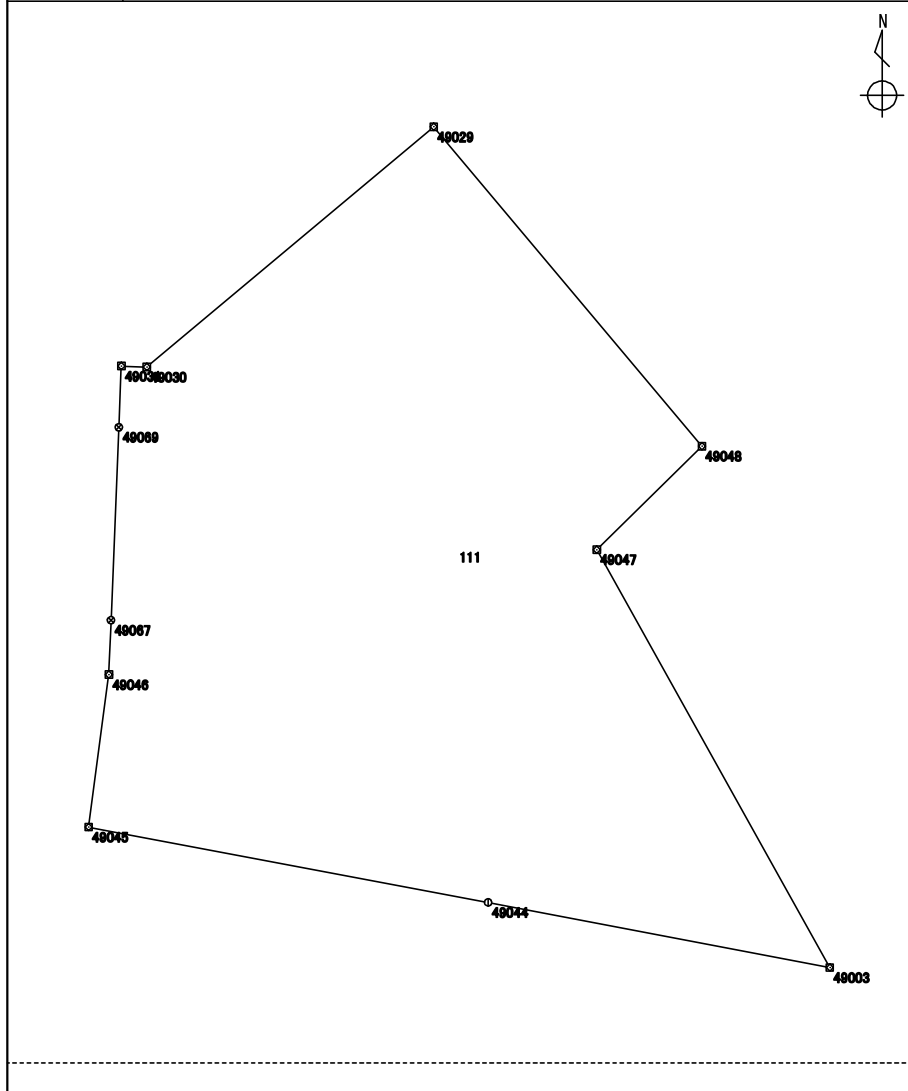

測点	X座標	Y座標	方向角	辺長	備考
	m	m	° ' "	m	
1585 : 49045	115885.456	-15719.111	7 33 31	6.819	
1584 : 49046	115892.216	-15718.214	2 20 44	2.419	
5773 : 49067	115894.633	-15718.115	2 20 11	8.561	
6286 : 49069	115903.187	-15717.766	2 19 31	2.711	
1588 : 49031	115905.896	-15717.656	91 55 40	1.129	
1587 : 49030	115905.858	-15716.527	50 03 33	16.590	
1566 : 49029	115916.509	-15703.807	139 58 53	18.493	
1508 : 49048	115902.346	-15691.915	225 28 15	6.540	
1507 : 49047	115897.759	-15696.578	150 51 05	21.222	
1499 : 49003	115879.224	-15686.241	280 47 18	15.423	
1506 : 49044	115882.111	-15701.392	280 41 26	18.031	

整理抄写	令和 2 年 10 月 1 日	記入者		点検者	
------	-----------------	-----	--	-----	--

地積計算簿

地区名	七尾万行	大字	万行四丁目	字		地番	112	地目	
所有者		所有者住所				面積	264.04 m ²	点数	7
図葉名	L0721-1								

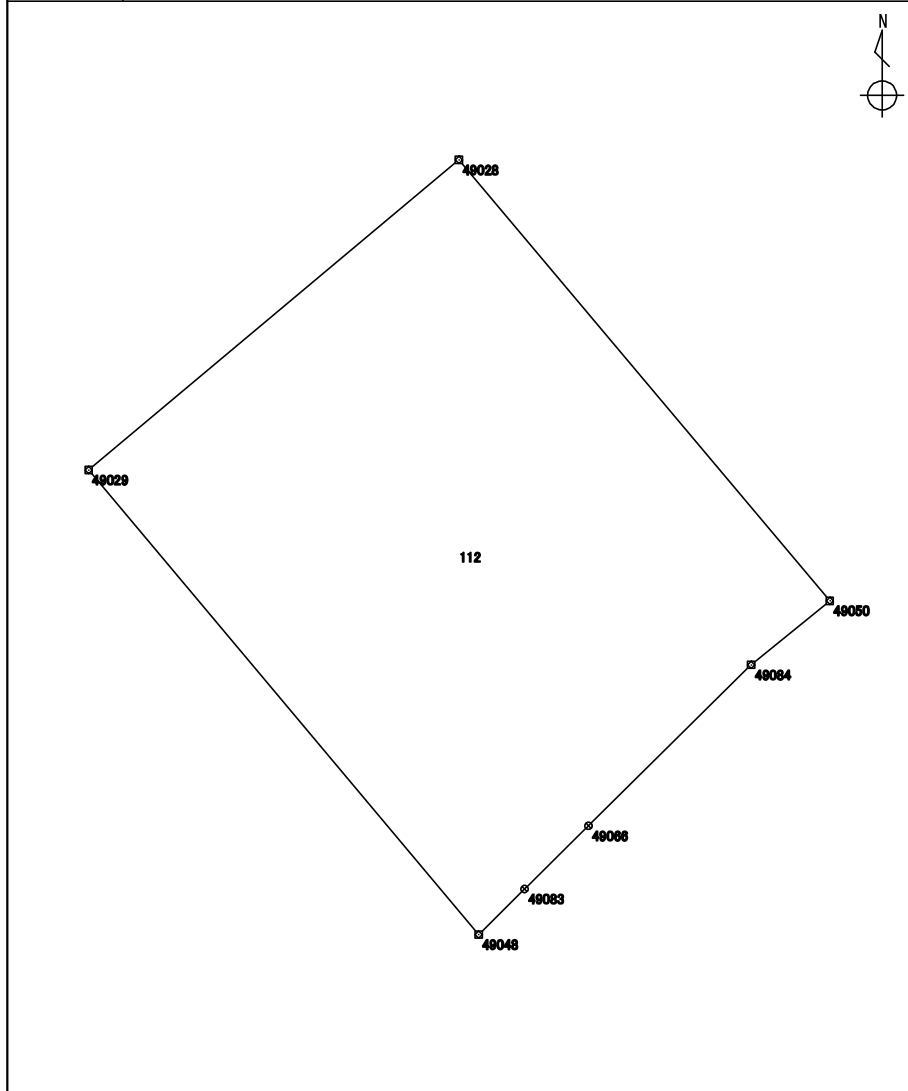

測点	X座標	Y座標	方向角	辺長	備考
	m	m	° ' "	m	
1508 : 49048	115902.346	-15691.915	319 58 53	18.493	
1566 : 49029	115916.509	-15703.807	50 03 11	14.731	
1565 : 49028	115925.968	-15692.513	139 56 03	17.568	
1510 : 49050	115912.523	-15681.205	230 44 59	3.091	
1857 : 49084	115910.567	-15683.599	225 20 11	6.983	
5772 : 49066	115905.658	-15688.566	225 19 31	2.739	
6301 : 49083	115903.732	-15690.514	225 18 30	1.970	

整理抄写	令和 2 年 10 月 1 日	記入者		点検者	
------	-----------------	-----	--	-----	--

地積計算簿

地区名	七尾万行	大字	万行四丁目	字		地番	113	地目	
所有者		所有者住所				面積	238.53 m ²	点数	7
図葉名	L0721-1								

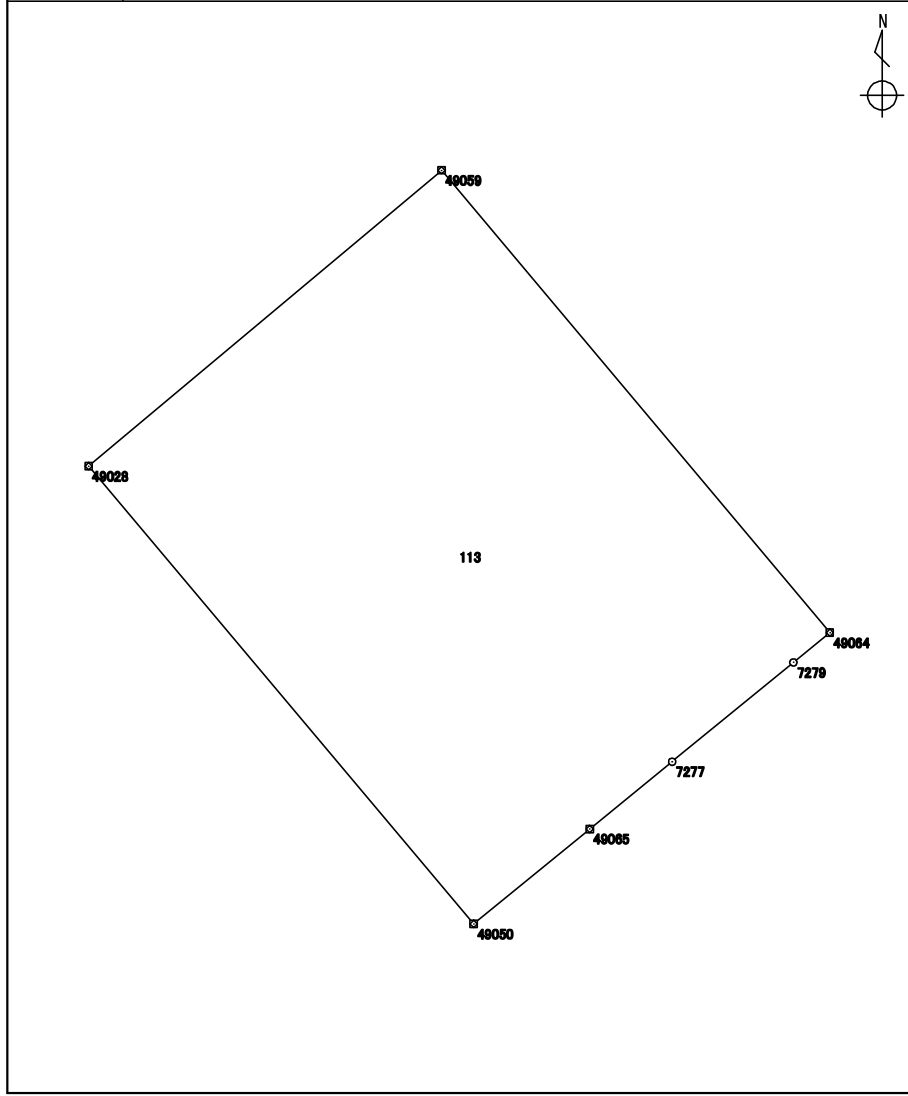

測点	X座標	Y座標	方向角	辺長	備考
	m	m	° ' "	m	
1510 : 49050	115912.523	-15681.205	319 56 03	17.568	
1565 : 49028	115925.968	-15692.513	50 02 43	13.524	
5765 : 49059	115934.653	-15682.146	139 58 47	17.726	
5770 : 49064	115921.078	-15670.747	230 44 13	1.379	
7279 : 7279	115920.205	-15671.815	230 42 44	4.603	
7277 : 7277	115917.290	-15675.378	230 42 47	3.125	
5771 : 49065	115915.311	-15677.797	230 42 51	4.403	

整理抄写	令和 2 年 10 月 1 日	記入者		点検者	
------	-----------------	-----	--	-----	--

地積計算簿

地区名	七尾万行	大字	万行四丁目	字		地番	114	地目	
所有者		所有者住所				面積	263.68 m ²	点数	12
図葉名	L0721-1								

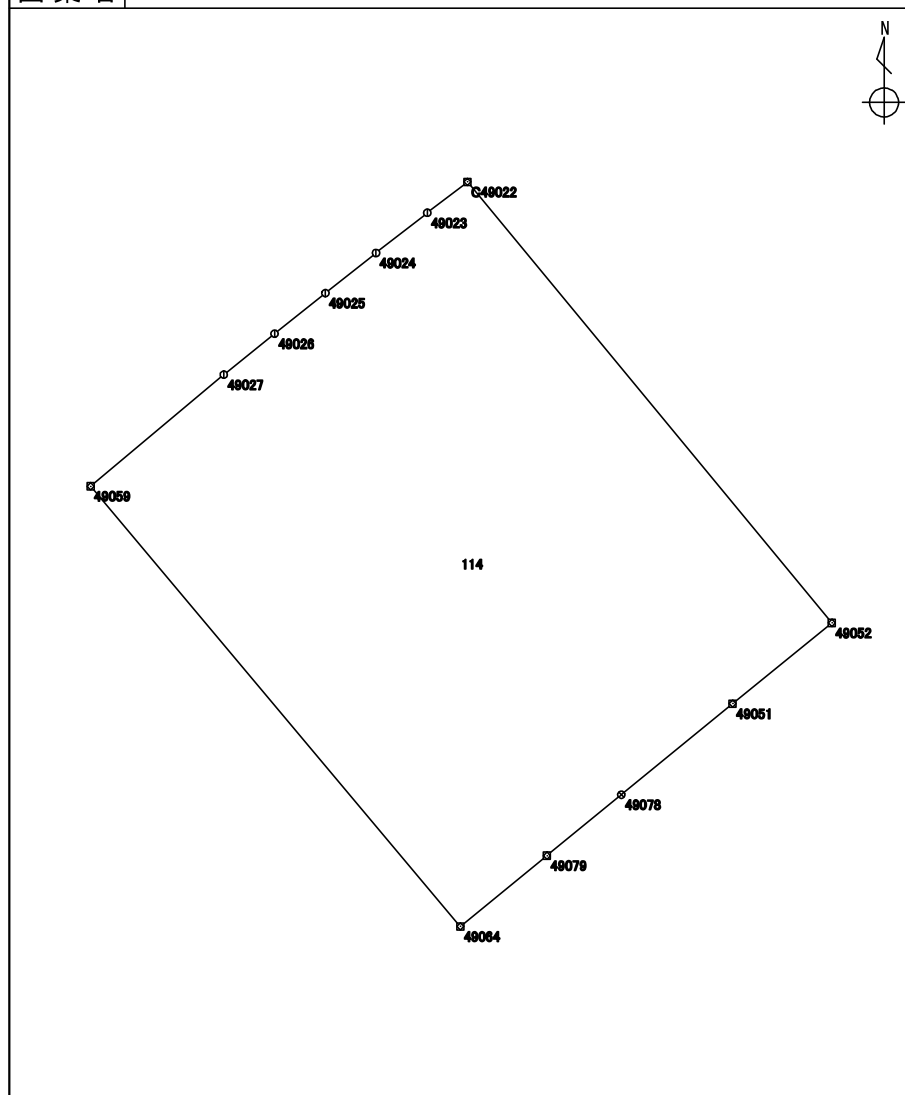

測点	X座標	Y座標	方向角	辺長	備考
	m	m	° ' "	m	
5770 : 49064	115921.078	-15670.747	319 58 47	17.726	
5765 : 49059	115934.653	-15682.146	50 03 02	5.357	
1564 : 49027	115938.093	-15678.039	51 08 08	2.011	
1563 : 49026	115939.355	-15676.473	51 21 13	2.006	
1562 : 49025	115940.608	-15674.906	51 32 49	1.990	
1561 : 49024	115941.846	-15673.347	52 02 06	2.009	
1560 : 49023	115943.082	-15671.763	52 22 56	1.562	
1559 : C49022	115944.036	-15670.525	140 26 11	17.636	
1451 : 49052	115930.440	-15659.292	230 48 50	3.944	
1452 : 49051	115927.948	-15662.349	230 42 45	4.432	
6295 : 49078	115925.141	-15665.780	230 42 48	2.969	
6296 : 49079	115923.261	-15668.078	230 43 12	3.448	

整理抄写	令和 2 年 10 月 1 日	記入者		点検者	
------	-----------------	-----	--	-----	--

地積計算簿

地区名	七尾万行	大字	万行四丁目	字		地番	115	地目	
所有者		所有者住所				面積	194.51 m ²	点数	11
図葉名	L0721-1								

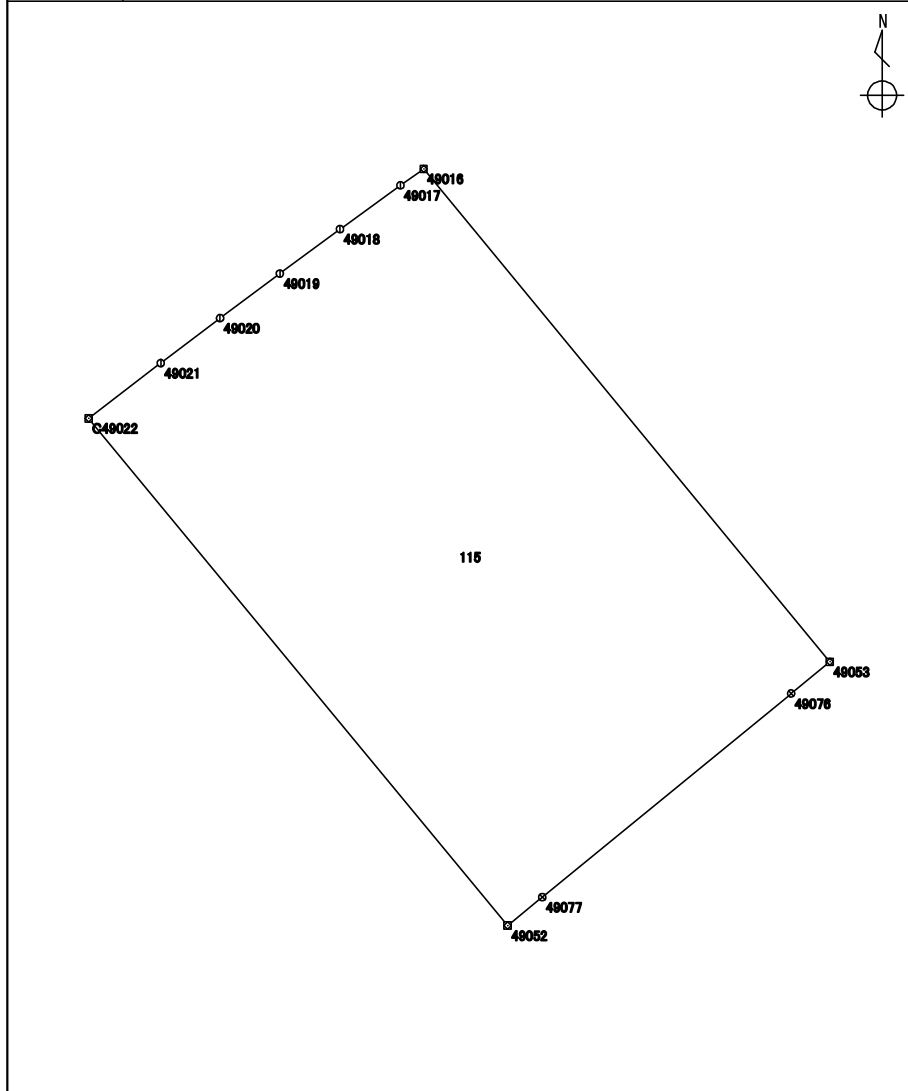

測点	X座標	Y座標	方向角	辺長	備考
	m	m	° ' "	m	
1451 : 49052	115930.440	-15659.292	320 26 11	17.636	
1559 : C49022	115944.036	-15670.525	52 34 14	2.436	
1409 : 49021	115945.517	-15668.590	52 49 52	1.992	
1408 : 49020	115946.721	-15667.002	53 16 03	2.001	
1407 : 49019	115947.918	-15665.398	53 35 16	2.003	
1406 : 49018	115949.107	-15663.786	54 04 33	1.999	
1405 : 49017	115950.280	-15662.167	54 35 03	0.764	
1404 : 49016	115950.723	-15661.544	140 30 55	17.119	
1450 : 49053	115937.510	-15650.658	230 42 27	1.343	
6293 : 49076	115936.659	-15651.698	230 41 09	8.614	
6294 : 49077	115931.201	-15658.363	230 40 37	1.200	

整理抄写	令和 2 年 10 月 1 日	記入者		点検者	
------	-----------------	-----	--	-----	--

地積計算簿

地区名:	七尾万行	大字:	万行四丁目	字:		地番	116	地目	
所有者		所有者住所				面積	163.73 m ²	点数	8
図葉名	L0721-1								

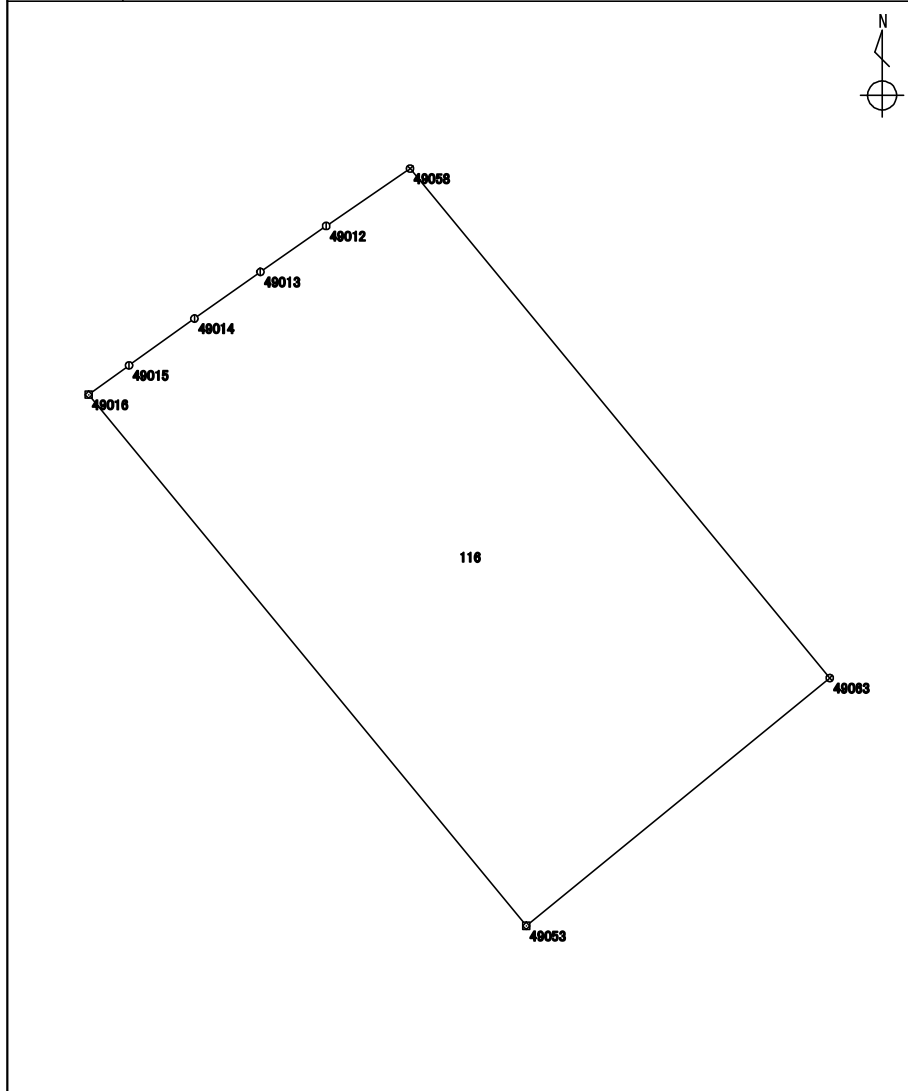

測点	X座標	Y座標	方向角	辺長	備考
	m	m	° / ' / ''	m	
1450 : 49053	115937.510	-15650.658	320 30 55	17.119	
1404 : 49016	115950.723	-15661.544	54 04 15	1.242	
1403 : 49015	115951.452	-15660.538	54 27 08	2.002	
1402 : 49014	115952.616	-15658.909	54 40 52	2.009	
1401 : 49013	115953.778	-15657.269	55 05 51	1.992	
1400 : 49012	115954.918	-15655.635	55 36 25	2.531	
5764 : 49058	115956.348	-15653.546	140 30 58	16.418	
5769 : 49063	115943.676	-15643.106	230 46 10	9.749	

整理抄写	令和 2 年 10 月 1 日	記入者		点検者	
------	-----------------	-----	--	-----	--

地積計算簿

地区名	七尾万行	大字	万行四丁目	字		地番	117	地目	
所有者		所有者住所				面積	90.44 m ²	点数	6
図葉名	L0721-1								

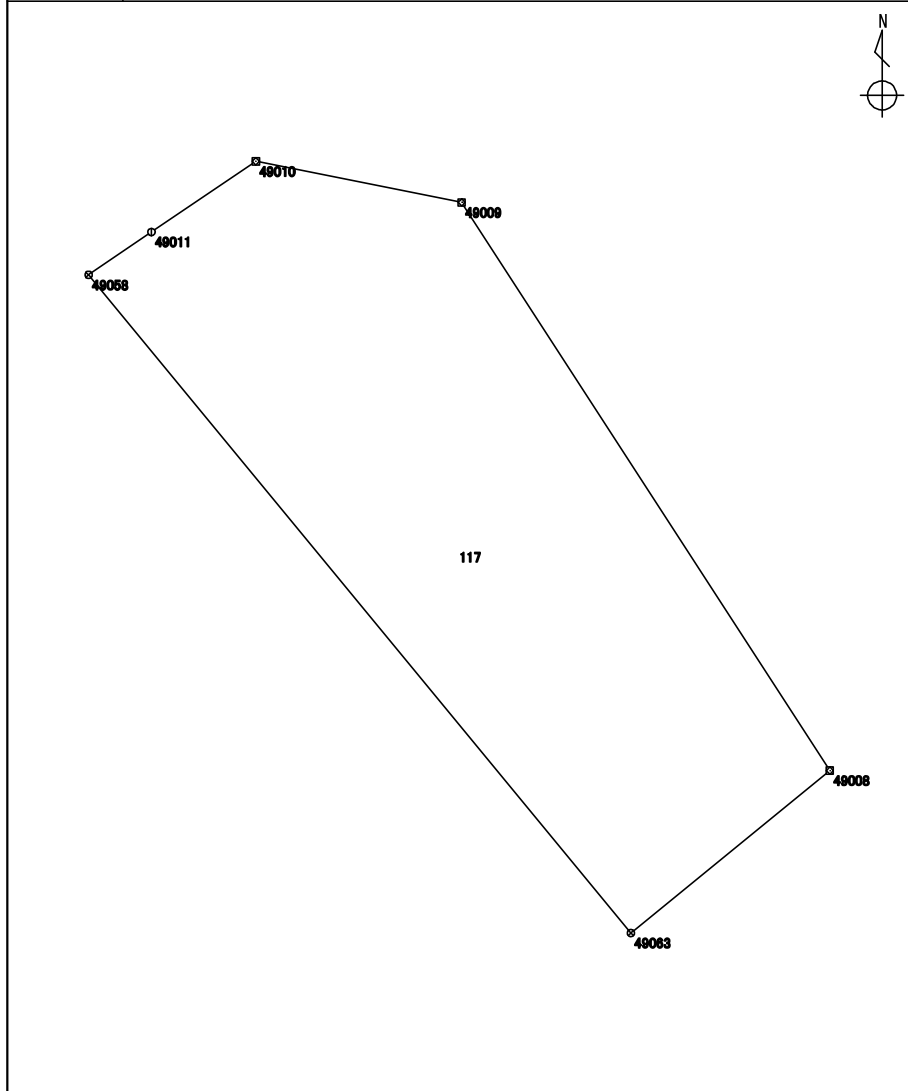

測点	X座標	Y座標	方向角	辺長	備考
	m	m	° ' "	m	
5769 : 49063	115943.676	-15643.106	320 30 58	16.418	
5764 : 49058	115956.348	-15653.546	55 37 35	1.464	
1399 : 49011	115957.175	-15652.337	55 56 12	2.426	
1398 : 49010	115958.534	-15650.327	101 17 16	4.041	
1397 : 49009	115957.743	-15646.364	147 03 26	13.036	
1396 : 49008	115946.803	-15639.275	230 46 39	4.945	

整理抄写	令和 2 年 10 月 1 日	記入者		点検者	
------	-----------------	-----	--	-----	--

地積計算簿

地区名	七尾万行	大字	万行四丁目	字		地番	118	地目	
所有者		所有者住所				面積	464.47 m ²	点数	13
図葉名	L0721-1								

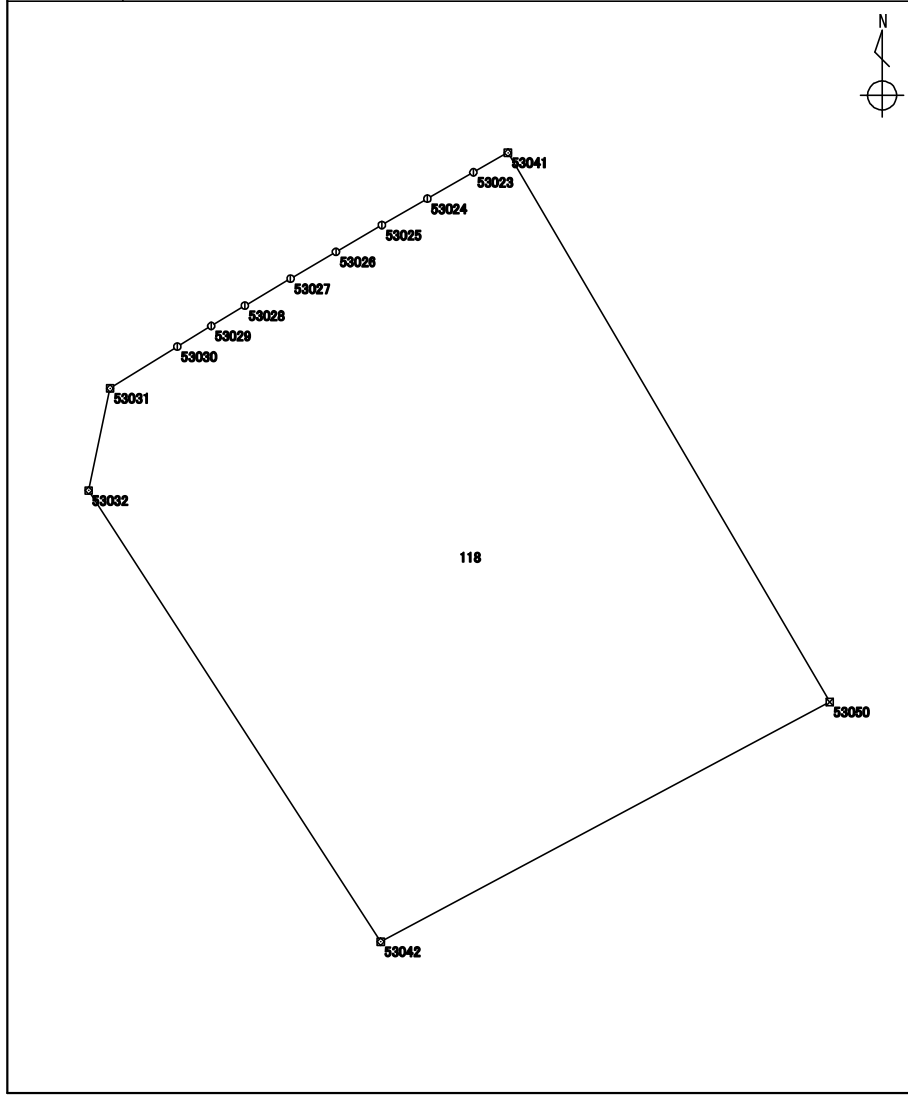

測点	X座標	Y座標	方向角	辺長	備考
	m	m	° ' "	m	
5806 : 53042	115943.955	-15630.291	327 05 06	20.342	
1394 : 53032	115961.032	-15641.345	11 54 08	3.946	
1393 : 53031	115964.894	-15640.531	58 10 45	2.992	
1392 : 53030	115966.472	-15637.988	58 37 03	1.501	
1391 : 53029	115967.254	-15636.706	58 55 27	1.489	
1390 : 53028	115968.023	-15635.430	59 21 17	2.005	
1389 : 53027	115969.045	-15633.705	59 25 47	1.997	
1388 : 53026	115970.061	-15631.985	59 44 59	2.010	
1387 : 53025	115971.074	-15630.248	60 00 18	1.988	
1386 : 53024	115972.068	-15628.526	60 10 51	2.008	
1385 : 53023	115973.067	-15626.783	60 18 43	1.502	
5805 : 53041	115973.811	-15625.478	149 38 07	24.092	
5814 : 53050	115953.023	-15613.299	241 54 46	19.260	

整理抄写	令和 2 年 10 月 1 日	記入者		点検者	
------	-----------------	-----	--	-----	--

地積計算簿

地区名	七尾万行	大字	万行四丁目	字		地番	119	地目	
所有者		所有者住所				面積	563.76 m ²	点数	16
図葉名	L0721-1								

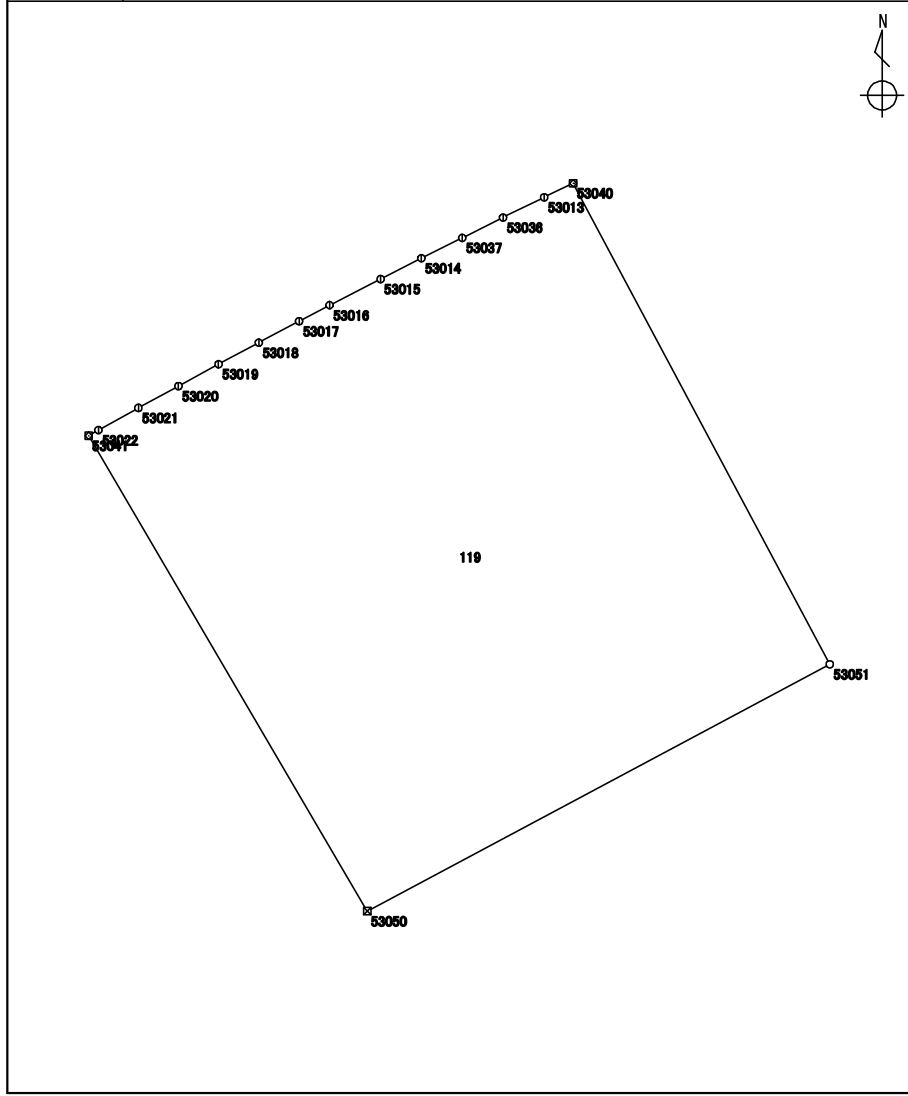

測点	X座標	Y座標	方向角	辺長	備考
	m	m	° ' "	m	
5814 : 53050	115953.023	-15613.299	329 38 07	24.092	
5805 : 53041	115973.811	-15625.478	60 23 03	0.495	
1384 : 53022	115974.056	-15625.047	61 00 04	2.000	
1383 : 53021	115975.026	-15623.297	61 15 40	1.992	
1362 : 53020	115975.984	-15621.550	61 23 06	2.000	
1361 : 53019	115976.942	-15619.794	61 49 04	1.996	
1360 : 53018	115977.885	-15618.034	62 03 45	1.997	
1359 : 53017	115978.821	-15616.269	62 13 19	1.499	
1358 : 53016	115979.520	-15614.942	62 51 44	2.505	
1357 : 53015	115980.663	-15612.712	62 56 09	2.002	
1356 : 53014	115981.574	-15610.929	63 31 29	2.000	
1355 : 53037	115982.466	-15609.138	63 30 44	1.990	
1354 : 53036	115983.354	-15607.356	63 49 51	2.006	
1353 : 53013	115984.239	-15605.555	64 07 41	1.404	
5804 : 53040	115984.852	-15604.291	151 54 46	23.839	
5815 : 53051	115963.820	-15593.067	241 54 47	22.932	

整理抄写	令和 2 年 10 月 1 日	記入者		点検者	
------	-----------------	-----	--	-----	--

地積計算簿

地区名	七尾万行	大字	万行四丁目	字		地番	120	地目	
所有者		所有者住所				面積	385.00 m ²	点数	5
図葉名	L0721-1								

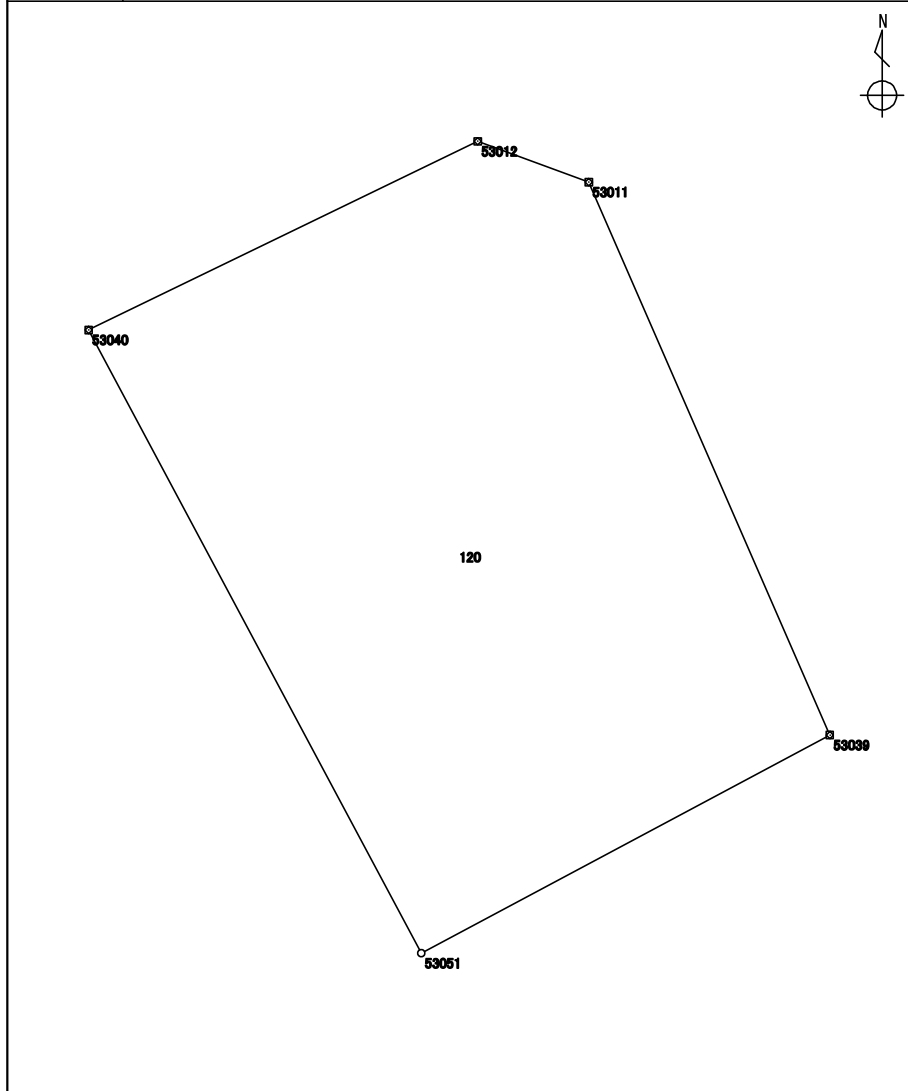

測点	X座標	Y座標	方向角	辺長	備考
	m	m	° ' "	m	
5815 : 53051	115963.820	-15593.067	331 54 46	23.839	
5804 : 53040	115984.852	-15604.291	64 08 08	14.590	
1352 : 53012	115991.217	-15591.162	110 11 42	3.994	
1351 : 53011	115989.838	-15587.413	156 27 00	20.355	
5803 : 53039	115971.178	-15579.280	241 54 42	15.627	

整理抄写	令和 2 年 10 月 1 日	記入者		点検者	
------	-----------------	-----	--	-----	--

地積計算簿

地区名	七尾万行	大字	万行四丁目	字		地番	121	地目	
所有者	所有者住所					面積	399.60 m ²	点数	5
図葉名	L0711-4 L0721-1 L0721-2								

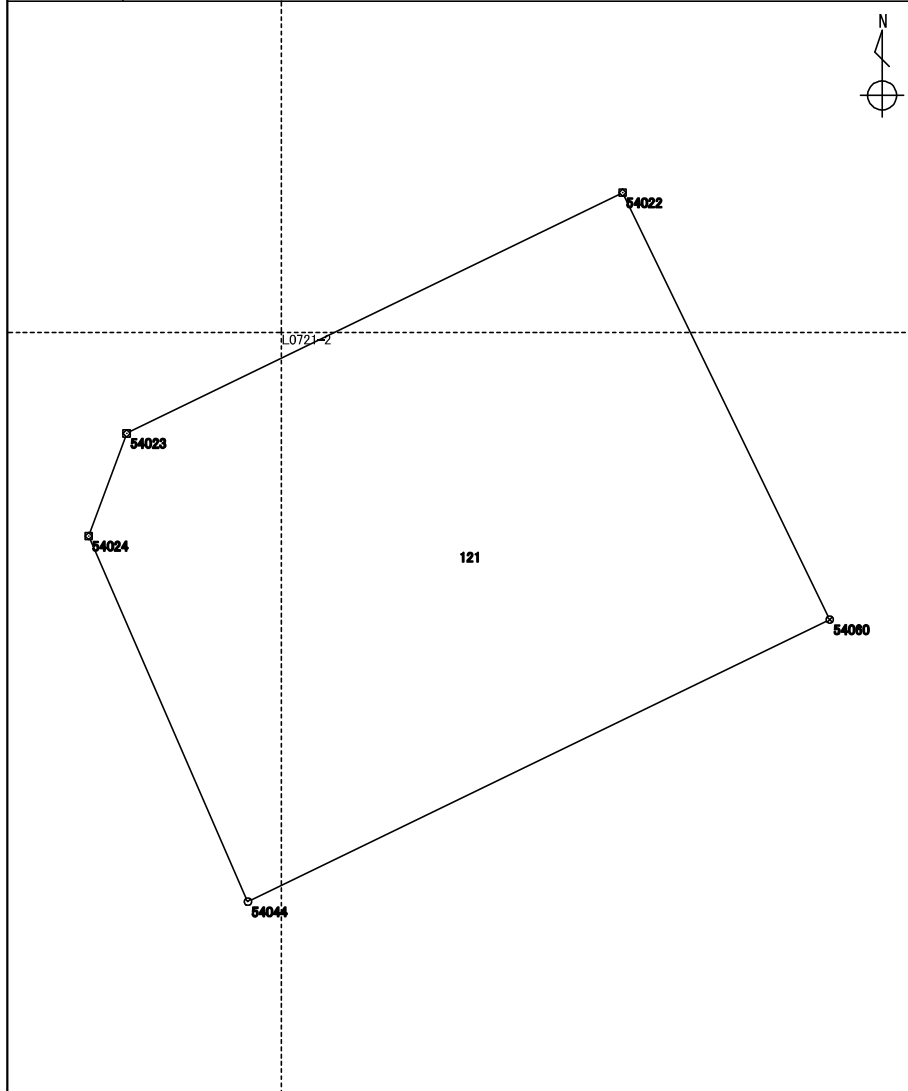

測点	X座標	Y座標	方向角	辺長	備考
	m	m	° ' "	m	
5821 : 54044	115979.194	-15576.226	336 27 33	14.571	
1381 : 54024	115992.553	-15582.046	20 17 59	4.003	
1380 : 54023	115996.308	-15580.657	64 07 01	20.142	
1379 : 54022	116005.101	-15562.535	154 06 32	17.338	
5837 : 54060	115989.503	-15554.964	244 08 00	23.629	

整理抄写	令和2年10月1日	記入者		点検者	
------	-----------	-----	--	-----	--

地積計算簿

地区名	七尾万行	大字	万行四丁目	字		地番	122	地目	
所有者		所有者住所				面積	82.23 m ²	点数	4

図葉名 L0721-1 L0721-2

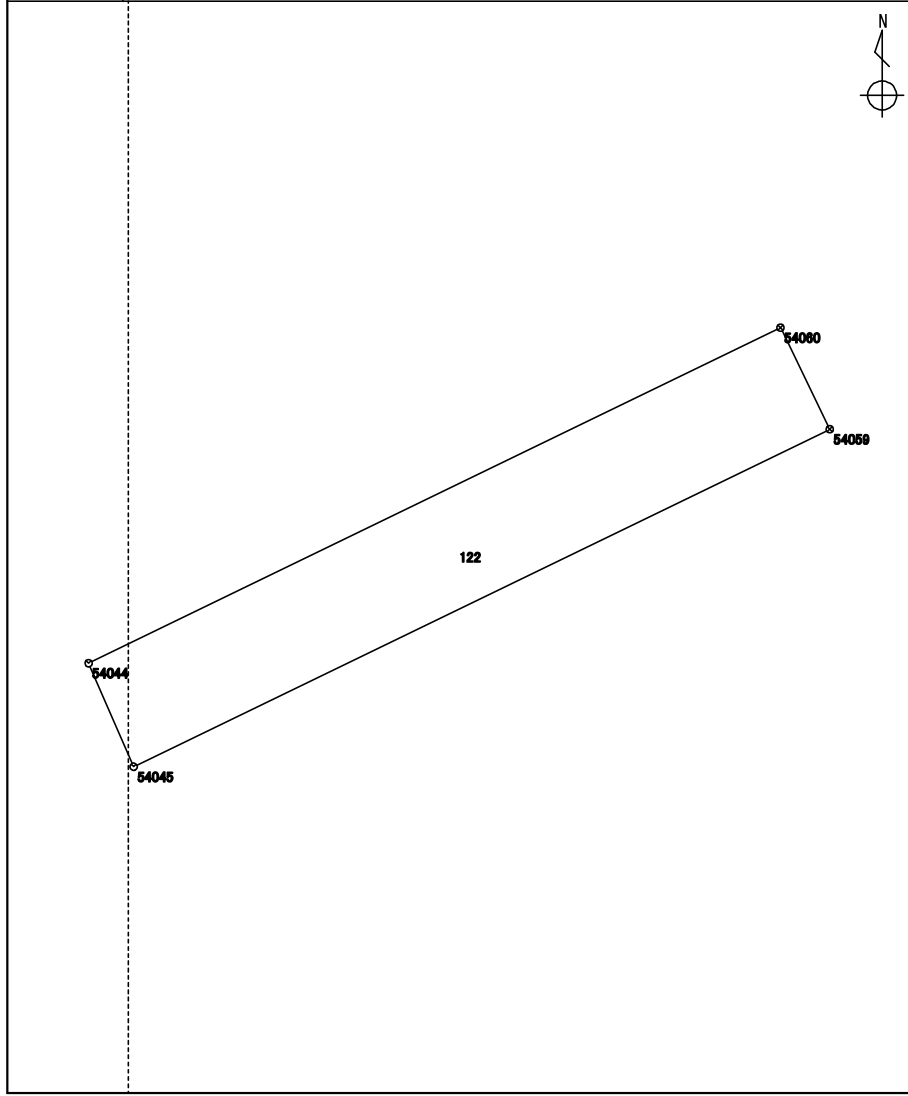

測点	X座標	Y座標	方向角	辺長	備考
	m	m	° ' "	m	
5822 : 54045	115976.011	-15574.840	336 28 11	3.471	
5821 : 54044	115979.194	-15576.226	64 08 00	23.629	
5837 : 54060	115989.503	-15554.964	154 07 17	3.471	
5836 : 54059	115986.380	-15553.449	244 08 20	23.771	

整理抄写	令和2年10月1日	記入者		点検者	
------	-----------	-----	--	-----	--

地積計算簿

地区名	七尾万行	大字	万行四丁目	字		地番	123	地目	
所有者		所有者住所				面積	382.60 m ²	点数	8
図葉名	L0721-2								

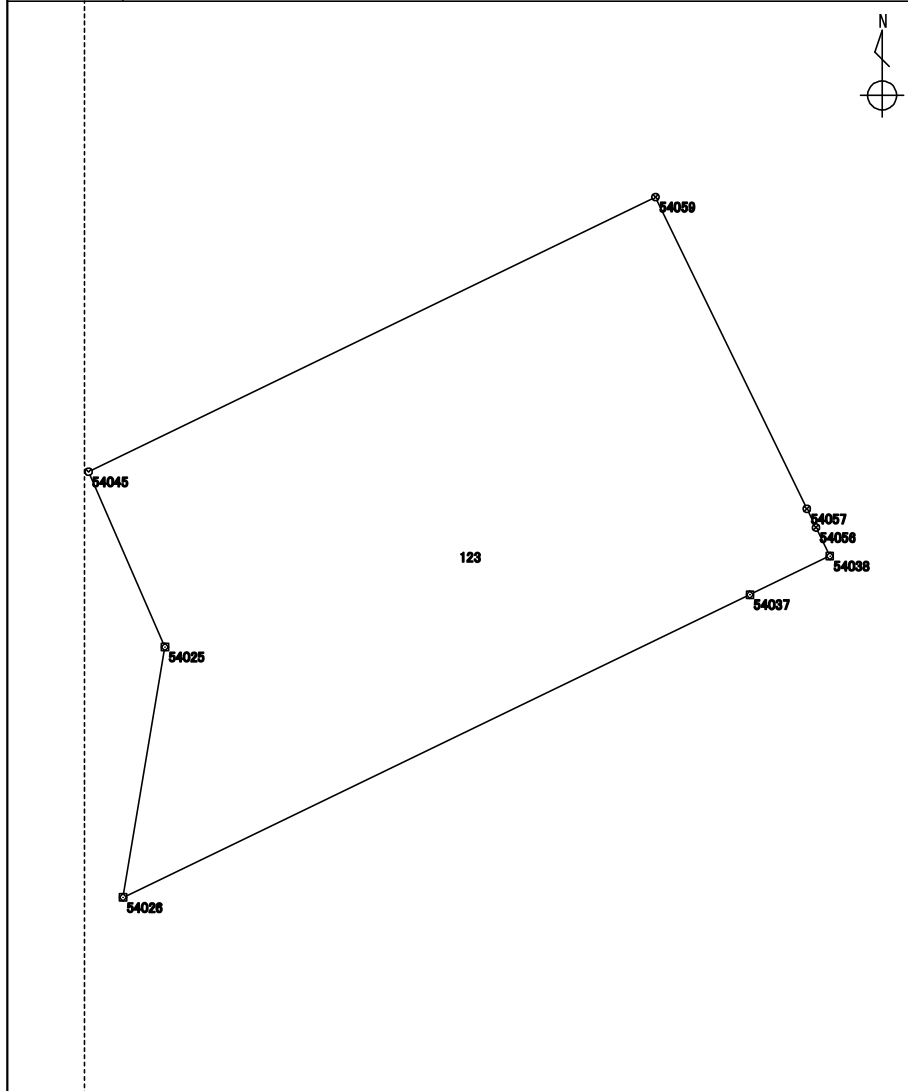

測点	X座標	Y座標	方向角	辺長	備考
	m	m	° ' "	m	
1348 : 54026	115959.953	-15573.543	9 29 48	9.582	
1347 : 54025	115969.404	-15571.962	336 27 44	7.206	
5822 : 54045	115976.011	-15574.840	64 08 20	23.771	
5836 : 54059	115986.380	-15553.449	154 06 33	13.076	
5834 : 54057	115974.616	-15547.739	154 07 04	0.788	
5833 : 54056	115973.907	-15547.395	154 06 03	1.192	
1168 : 54038	115972.834	-15546.874	244 14 46	3.348	
1169 : 54037	115971.379	-15549.890	244 12 59	26.268	

整理抄写	令和 2 年 10 月 1 日	記入者		点検者	
------	-----------------	-----	--	-----	--

地積計算簿

地区名:	七尾万行	大字:	万行四丁目	字:		地番	124	地目	
所有者		所有者住所				面積	654.63 m ²	点数	7
図葉名	L0711-4 L0721-2								

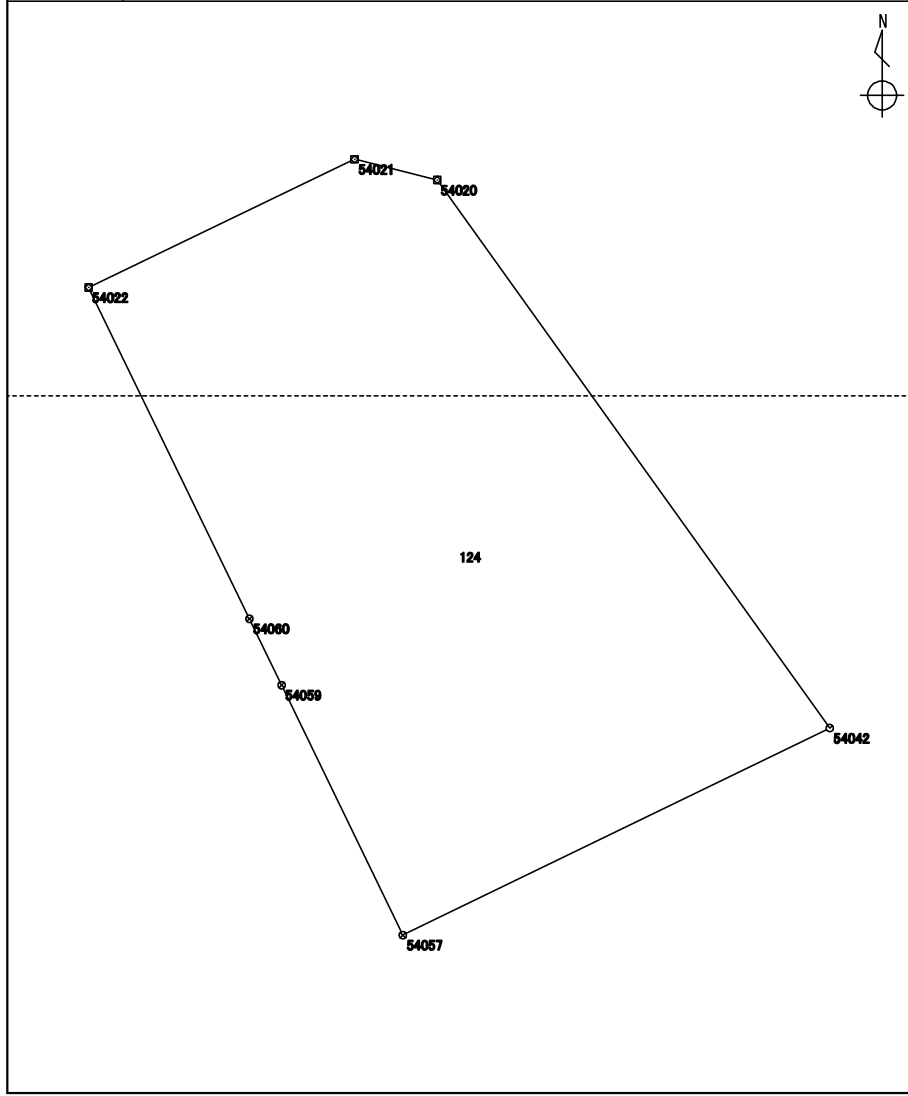

測点	X座標	Y座標	方向角	辺長	備考
	m	m	° ' "	m	
5834 : 54057	115974.616	-15547.739	334 06 33	13.076	
5836 : 54059	115986.380	-15553.449	334 07 17	3.471	
5837 : 54060	115989.503	-15554.964	334 06 32	17.338	
1379 : 54022	116005.101	-15562.535	64 16 32	13.901	
1145 : 54021	116011.135	-15550.011	104 04 53	4.003	
1144 : 54020	116010.161	-15546.128	144 22 57	31.740	
5819 : 54042	115984.358	-15527.643	244 08 14	22.332	

整理抄写	令和 2 年 10 月 1 日	記入者		点検者	
------	-----------------	-----	--	-----	--

地積計算簿

地区名	七尾万行	大字	万行四丁目	字		地番	125	地目	
所有者		所有者住所				面積	17.65 m ²	点数	4
図葉名	L0721-2								

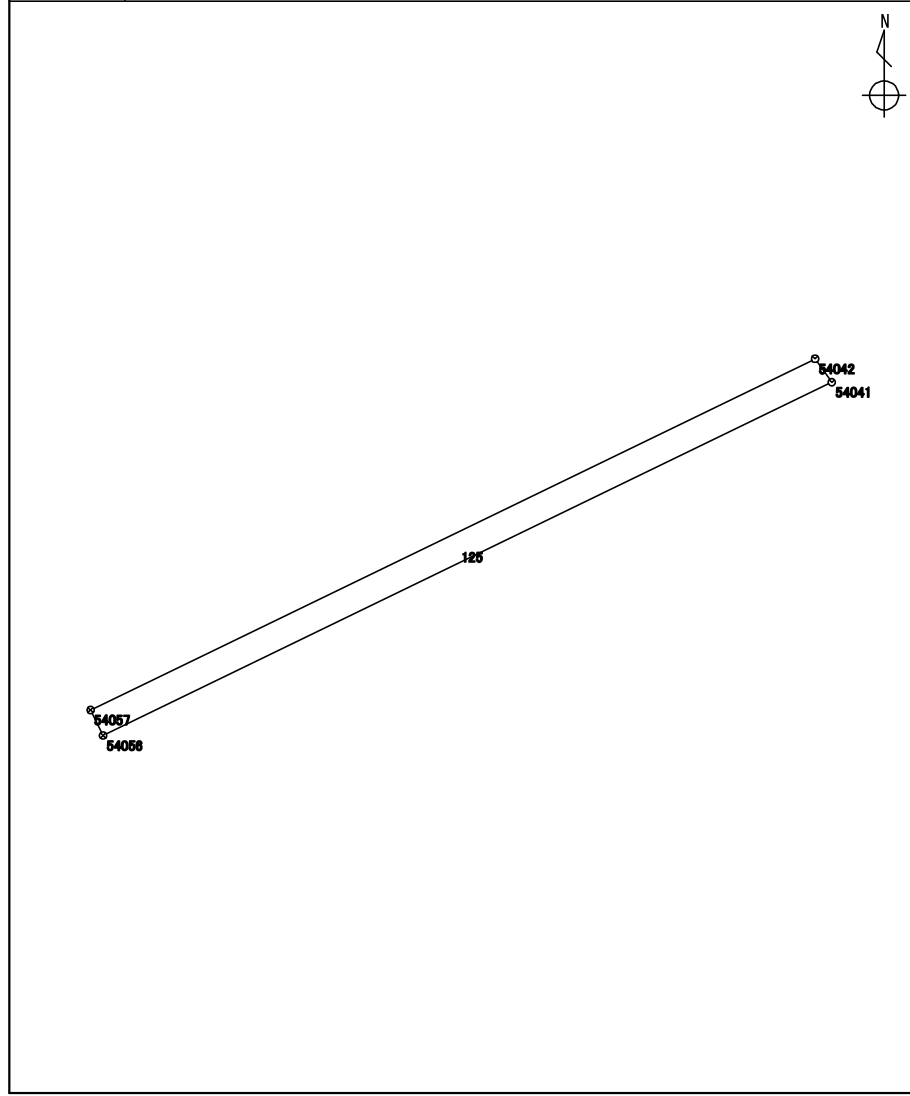

測点	X座標	Y座標	方向角	辺長	備考
	m	m	° ' "	m	
5833 : 54056	115973.907	-15547.395	334 07 04	0.788	
5834 : 54057	115974.616	-15547.739	64 08 14	22.332	
5819 : 54042	115984.358	-15527.643	144 21 45	0.799	
5818 : 54041	115983.708	-15527.177	244 08 15	22.468	

整理抄写	令和 2 年 10 月 1 日	記入者		点検者	
------	-----------------	-----	--	-----	--

地積計算簿

地区名	七尾万行	大字	万行四丁目	字		地番	126	地目	
所有者		所有者住所				面積	26.63 m ²	点数	4
図葉名	L0721-2								

測点	X座標	Y座標	方向角	辺長	備考
	m	m	° ' "	m	
1168 : 54038	115972.834	-15546.874	334 06 03	1.192	
5833 : 54056	115973.907	-15547.395	64 08 15	22.468	
5818 : 54041	115983.708	-15527.177	144 22 41	1.184	
1143 : 54019	115982.745	-15526.487	244 04 25	22.668	

整理抄写	令和 2 年 10 月 1 日	記入者		点検者	
------	-----------------	-----	--	-----	--

地積計算簿

地区名	七尾万行	大字	万行四丁目	字		地番	127	地目	
所有者		所有者住所				面積	287.86 m ²	点数	9
図葉名	L0721-2								

測点	X座標	Y座標	方向角	辺長	備考
	m	m	° ' "	m	
5831 : 54054	115961.766	-15545.219	334 04 53	9.194	
5832 : 54055	115970.036	-15549.238	334 06 16	1.492	
1169 : 54037	115971.379	-15549.890	64 14 46	3.348	
1168 : 54038	115972.834	-15546.874	64 04 25	22.668	
1143 : 54019	115982.745	-15526.487	144 30 23	2.264	
1166 : 54018	115980.901	-15525.172	144 28 20	4.004	
1165 : 54017	115977.642	-15522.845	144 26 26	3.996	
1164 : 54016	115974.391	-15520.521	145 54 23	0.590	
5817 : 54040	115973.902	-15520.190	244 07 56	27.816	

整理抄写	令和 2 年 10 月 1 日	記入者		点検者	
------	-----------------	-----	--	-----	--

地積計算簿

地区名	七尾万行	大字	万行四丁目	字		地番	128	地目	
所有者		所有者住所				面積	342.15 m ²	点数	11
図葉名	L0721-2								

測点	X座標	Y座標	方向角	辺長	備考
	m	m	° ' "	m	
5828 : 54051	115950.581	-15541.116	334 09 25	2.697	
1171 : 54035	115953.009	-15542.292	63 13 13	1.194	
1170 : 54036	115953.547	-15541.226	334 04 59	5.099	
5829 : 54052	115958.134	-15543.455	334 03 59	0.324	
5830 : 54053	115958.426	-15543.597	334 05 51	3.713	
5831 : 54054	115961.766	-15545.219	64 07 56	27.816	
5817 : 54040	115973.902	-15520.190	145 57 32	3.395	
1163 : 54015	115971.088	-15518.289	146 47 51	4.008	
1162 : 54014	115967.734	-15516.094	148 57 00	3.991	
1161 : 54013	115964.314	-15514.035	150 31 41	0.546	
5816 : 54039	115963.838	-15513.766	244 08 23	30.393	

整理抄写	令和 2 年 10 月 1 日	記入者		点検者	
------	-----------------	-----	--	-----	--

地積計算簿

地区名	七尾万行	大字	万行四丁目	字		地番	129	地目	
所有者		所有者住所				面積	635.14 m ²	点数	13
図葉名	L0721-2								

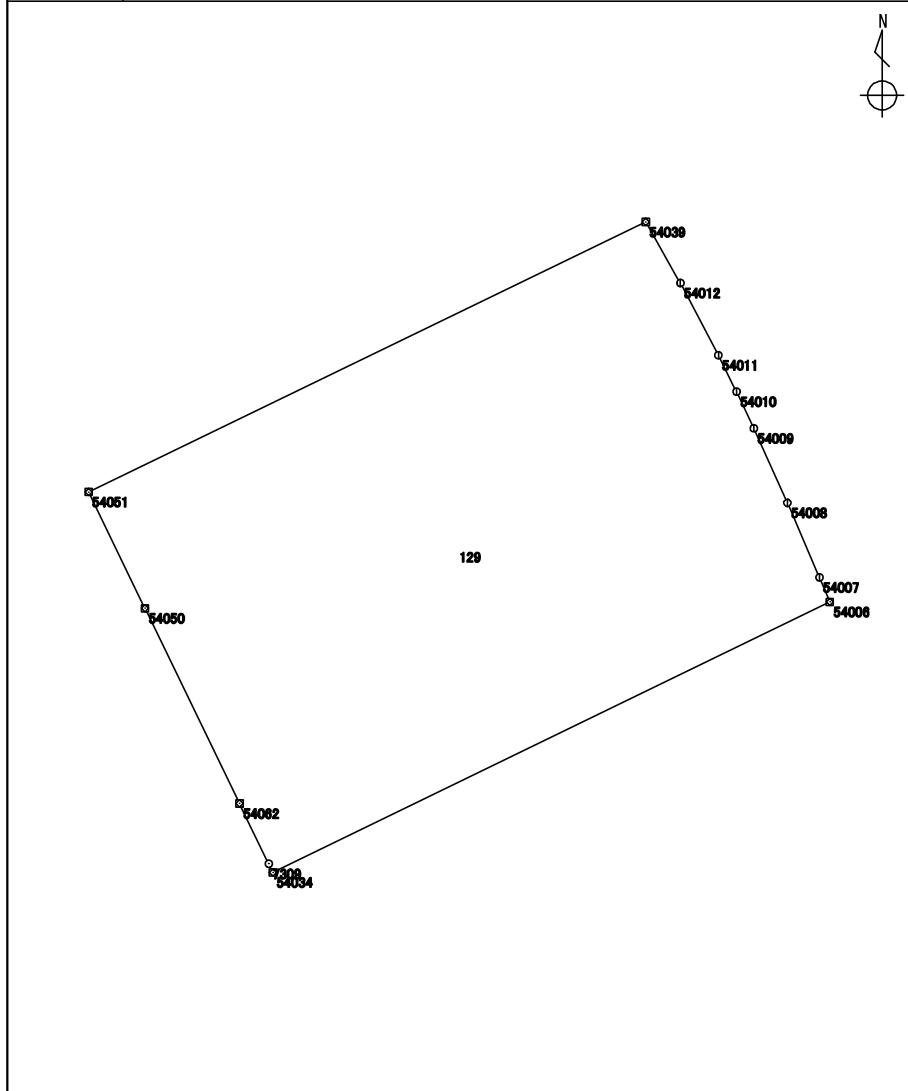

測点	X座標 m	Y座標 m	方向角 ° ' "	辺長 m	備考
1210 : 54034	115931.907	-15532.066	334 11 35	0.473	
7309 : 7309	115932.333	-15532.272	334 08 08	3.291	
6188 : 54062	115935.295	-15533.708	334 08 42	10.644	
5827 : 54050	115944.874	-15538.350	334 08 31	6.341	
5828 : 54051	115950.581	-15541.116	64 08 23	30.393	
5816 : 54039	115963.838	-15513.766	150 27 11	3.447	
1160 : 54012	115960.839	-15512.066	152 11 58	4.003	
1159 : 54011	115957.298	-15510.199	153 31 30	1.994	
1158 : 54010	115955.513	-15509.310	154 46 06	1.998	
1205 : 54009	115953.705	-15508.458	155 45 00	4.007	
1204 : 54008	115950.051	-15506.812	156 45 22	3.983	
1203 : 54007	115946.391	-15505.240	156 57 05	1.305	
1202 : 54006	115945.190	-15504.729	244 05 06	30.393	

整理抄写	令和 2 年 10 月 1 日	記入者		点検者	
------	-----------------	-----	--	-----	--

地積計算簿

地区名	七尾万行	大字	万行四丁目	字		地番	130	地目	
所有者		所有者住所				面積	475.66 m ²	点数	14
図葉名	L0721-2								

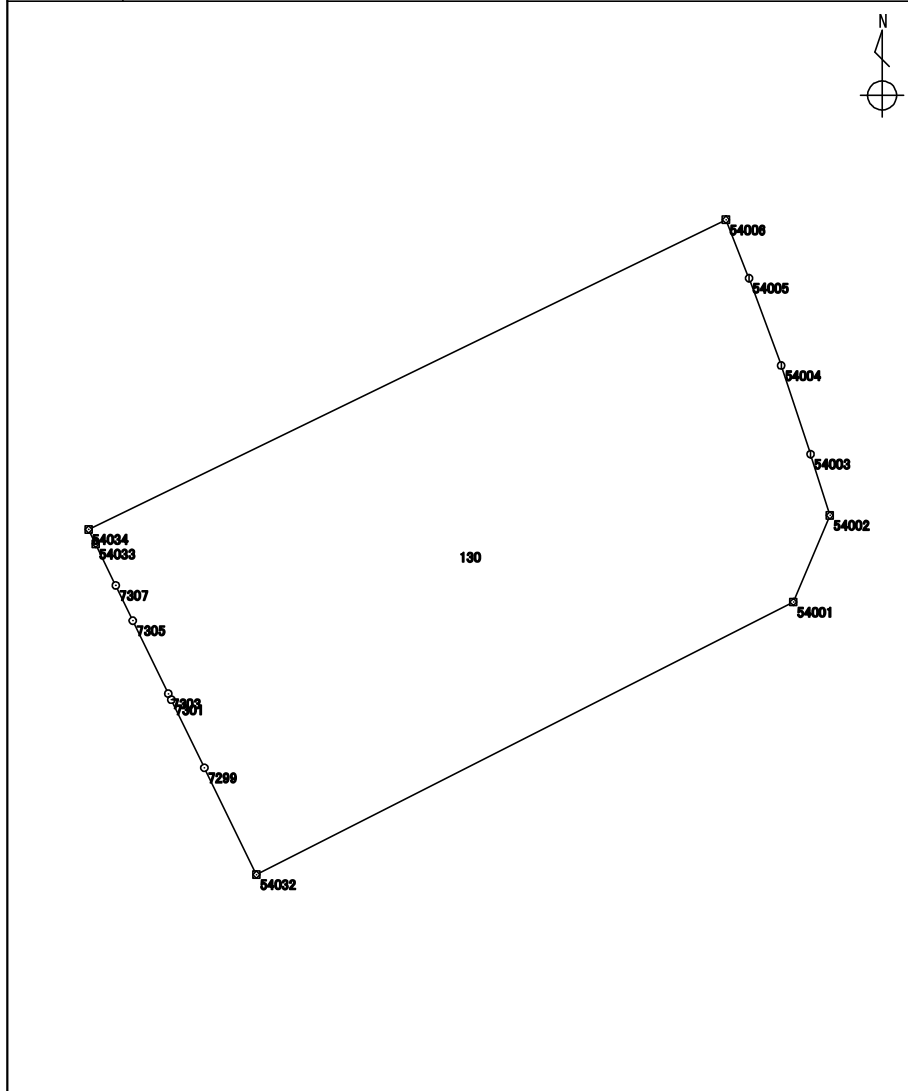

測点	X座標	Y座標	方向角	辺長	備考
	m	m	° ' "	m	
1196 : 54032	115917.098	-15524.871	334 04 25	5.095	
7299 : 7299	115921.681	-15527.099	334 03 59	3.246	
7301 : 7301	115924.601	-15528.519	334 03 28	0.288	
7303 : 7303	115924.860	-15528.645	334 03 36	3.484	
7305 : 7305	115927.993	-15530.169	334 08 11	1.680	
7307 : 7307	115929.505	-15530.902	334 10 23	1.978	
1209 : 54033	115931.286	-15531.764	334 03 57	0.690	
1210 : 54034	115931.907	-15532.066	64 05 06	30.393	
1202 : 54006	115945.190	-15504.729	158 21 52	2.695	
1201 : 54005	115942.684	-15503.735	159 46 05	3.993	
1200 : 54004	115938.937	-15502.354	161 40 25	4.004	
1199 : 54003	115935.136	-15501.095	162 31 55	2.755	
1198 : 54002	115932.508	-15500.268	202 47 52	4.036	
1197 : 54001	115928.787	-15501.832	243 05 55	25.834	

整理抄写	令和 2 年 10 月 1 日	記入者		点検者	
------	-----------------	-----	--	-----	--

地積計算簿

地区名	七尾万行	大字	万行四丁目	字		地番	131	地目	
所有者		所有者住所				面積	136.51 m ²	点数	5
図葉名	L0721-2								

測点	X座標	Y座標	方向角	辺長	備考
	m	m	° ' "	m	
1335 : 54030	115907.605	-15549.534	327 03 01	2.855	
7300 : 7300	115910.001	-15551.087	64 02 17	26.680	
7299 : 7299	115921.681	-15527.099	154 04 25	5.095	
1196 : 54032	115917.098	-15524.871	243 03 04	23.290	
1334 : 54031	115906.543	-15545.632	285 13 31	4.043	

整理抄写 令和 2 年 10 月 1 日

記入者

点検者

地積計算簿

地区名	七尾万行	大字	万行四丁目	字	:	地番	132-1	地目	
所有者		所有者住所				面積	87.27 m ²	点数	4
図葉名	L0721-2								

測点	X座標	Y座標	方向角	辺長	備考
	m	m	° ' "	m	
7302 : 7302	115912.746	-15552.866	64 02 16	27.079	
7301 : 7301	115924.601	-15528.519	154 03 59	3.246	
7299 : 7299	115921.681	-15527.099	244 02 17	26.680	
7300 : 7300	115910.001	-15551.087	327 03 12	3.271	

整理抄写	令和 2 年 10 月 1 日	記入者		点検者	
------	-----------------	-----	--	-----	--

地 積 計 算 簿

地区名	七尾万行	大字	万行四丁目	字		地番	132-2	地目	
所有者		所有者住所				面積	7.80 m ²	点数	4
図葉名	L0721-2								

測 点	X 座標	Y 座標	方向角	辺長	備 考
	m	m	° ' "	m	
7304 : 7304	115912.990	-15553.023	64 02 16	27.114	
7303 : 7303	115924.860	-15528.645	154 03 28	0.288	
7301 : 7301	115924.601	-15528.519	244 02 16	27.079	
7302 : 7302	115912.746	-15552.866	327 14 28	0.290	

The diagram shows a line segment connecting point 7304 (top right) and point 7302 (bottom left). The segment is labeled '132-2'. A north arrow is located in the upper right quadrant of the diagram area.

整理抄写	令和 2 年 10 月 1 日	記入者	点検者
------	-----------------	-----	-----

地積計算簿

地区名	七尾万行	大字	万行四丁目	字	:	地番	132-3	地目	
所有者		所有者住所				面積	95.20 m ²	点数	4
図葉名	L0721-2								

測点	X座標	Y座標	方向角	辺長	備考
	m	m	° ' "	m	
7306 : 7306	115915.935	-15554.932	64 02 13	27.542	
7305 : 7305	115927.993	-15530.169	154 03 36	3.484	
7303 : 7303	115924.860	-15528.645	244 02 16	27.114	
7304 : 7304	115912.990	-15553.023	327 02 53	3.509	

整理抄写	令和 2 年 10 月 1 日	記入者		点検者	
------	-----------------	-----	--	-----	--

地積計算簿

地区名:	七尾万行	大字:	万行四丁目	字:		地番	132-4	地目	
所有者		所有者住所		面積		46.46 m ²	点数	4	
図葉名	L0721-2								

測点	X座標	Y座標	方向角	辺長	備考
	m	m	° ' "	m	
7308 : 7308	115917.356	-15555.853	64 02 16	27.751	
7307 : 7307	115929.505	-15530.902	154 08 11	1.680	
7305 : 7305	115927.993	-15530.169	244 02 13	27.542	
7306 : 7306	115915.935	-15554.932	327 03 05	1.693	

整理抄写	令和 2 年 10 月 1 日	記入者		点検者	
------	-----------------	-----	--	-----	--

地積計算簿

地区名:	七尾万行	大字:	万行四丁目	字:		地番	132-5	地目	
所有者		所有者住所				面積	55.15 m ²	点数	4
図葉名	L0721-2								

測点	X座標	Y座標	方向角	辺長	備考
	m	m	° ' "	m	
1336 : 54029	115919.029	-15556.937	64 02 17	27.998	
1209 : 54033	115931.286	-15531.764	154 10 23	1.978	
7307 : 7307	115929.505	-15530.902	244 02 16	27.751	
7308 : 7308	115917.356	-15555.853	327 03 33	1.993	

整理抄写	令和 2 年 10 月 1 日	記入者		点検者	
------	-----------------	-----	--	-----	--

地積計算簿

地区名:	七尾万行	大字:	万行四丁目	字:		地番	132-6	地目	
所有者		所有者住所				面積	32.67 m ²	点数	5
図葉名	L0721-2								

測点	X座標	Y座標	方向角	辺長	備考
	m	m	° ' "	m	
1336 : 54029	115919.029	-15556.937	327 02 30	1.172	
7310 : 7310	115920.013	-15557.575	64 02 19	28.142	
7309 : 7309	115932.333	-15532.272	154 11 35	0.473	
1210 : 54034	115931.907	-15532.066	154 03 57	0.690	
1209 : 54033	115931.286	-15531.764	244 02 17	27.998	

The diagram illustrates a plot of land with several boundary points. Point 7310 is at the bottom left, 54029 is just below it. Point 132-6 is on the left side of the main plot. Points 7309, 54034, and 54033 are clustered at the top right. A north arrow is located in the upper right quadrant of the diagram area.

整理抄写	令和 2 年 10 月 1 日	記入者		点検者	
------	-----------------	-----	--	-----	--

地積計算簿

地区名	七尾万行	大字	万行四丁目	字		地番	132-7	地目	
所有者		所有者住所				面積	93.85 m ²	点数	4
図葉名	L0721-2								

測点	X座標	Y座標	方向角	辺長	備考
	m	m	° ' "	m	
5871 : 54061	115922.827	-15559.401	64 06 51	28.558	
6188 : 54062	115935.295	-15533.708	154 08 08	3.291	
7309 : 7309	115932.333	-15532.272	244 02 19	28.142	
7310 : 7310	115920.013	-15557.575	327 01 14	3.354	

整理抄写	令和 2 年 10 月 1 日	記入者		点検者	
------	-----------------	-----	--	-----	--

地積計算簿

地区名	七尾万行	大字	万行四丁目	字		地番	133	地目	
所有者		所有者住所				面積	311.18 m ²	点数	4
図葉名	L0721-2								

測点	X座標	Y座標	方向角	辺長	備考
	m	m	° ' "	m	
5871 : 54061	115922.827	-15559.401	327 01 46	10.734	
5826 : 54049	115931.833	-15565.243	64 07 49	29.888	
5827 : 54050	115944.874	-15538.350	154 08 42	10.644	
6188 : 54062	115935.295	-15533.708	244 06 51	28.558	

整理抄写	令和 2 年 10 月 1 日	記入者		点検者	
------	-----------------	-----	--	-----	--

地積計算簿

地区名	七尾万行	大字	万行四丁目	字		地番	134	地目	
所有者		所有者住所				面積	441.80 m ²	点数	7
図葉名	L0721-2								

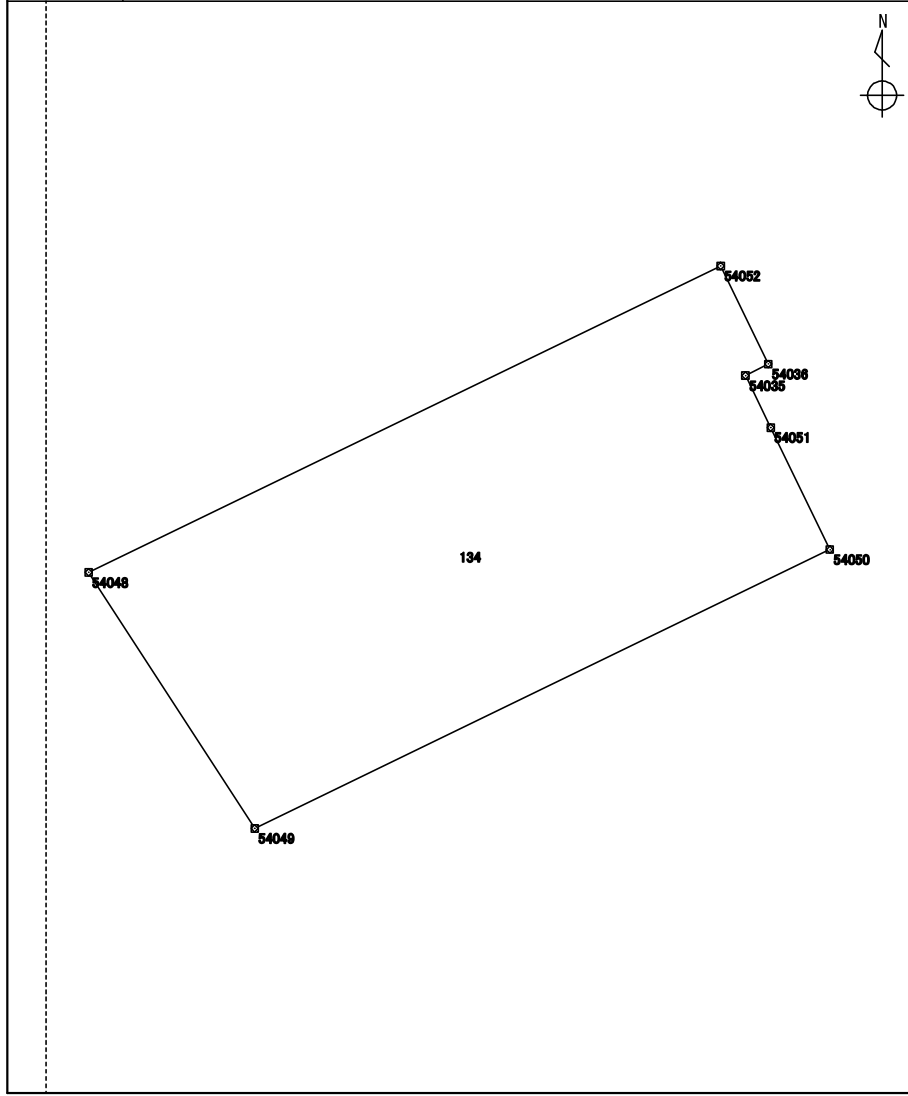

測点	X座標	Y座標	方向角	辺長	備考
	m	m	° ' "	m	
5826 : 54049	115931.833	-15565.243	327 01 46	14.270	
5825 : 54048	115943.805	-15573.009	64 08 02	32.844	
5829 : 54052	115958.134	-15543.455	154 04 59	5.099	
1170 : 54036	115953.547	-15541.226	243 13 13	1.194	
1171 : 54035	115953.009	-15542.292	154 09 25	2.697	
5828 : 54051	115950.581	-15541.116	154 08 31	6.341	
5827 : 54050	115944.874	-15538.350	244 07 49	29.888	

整理抄写	令和2年10月1日	記入者		点検者	
------	-----------	-----	--	-----	--

地積計算簿

地区名	七尾万行	大字	万行四丁目	字		地番	135	地目	
所有者		所有者住所				面積	10.66 m ²	点数	4
図葉名	L0721-2								

測点	X座標	Y座標	方向角	辺長	備考
	m	m	° ' "	m	
5825 : 54048	115943.805	-15573.009	326 59 27	0.326	
5824 : 54047	115944.079	-15573.187	64 07 59	32.884	
5830 : 54053	115958.426	-15543.597	154 03 59	0.324	
5829 : 54052	115958.134	-15543.455	244 08 02	32.844	

整理抄写	令和 2 年 10 月 1 日	記入者		点検者	
------	-----------------	-----	--	-----	--

地積計算簿

地区名	七尾万行	大字	万行四丁目	字		地番	136	地目	
所有者		所有者住所				面積	402.79 m ²	点数	7
図葉名	L0721-1 L0721-2								

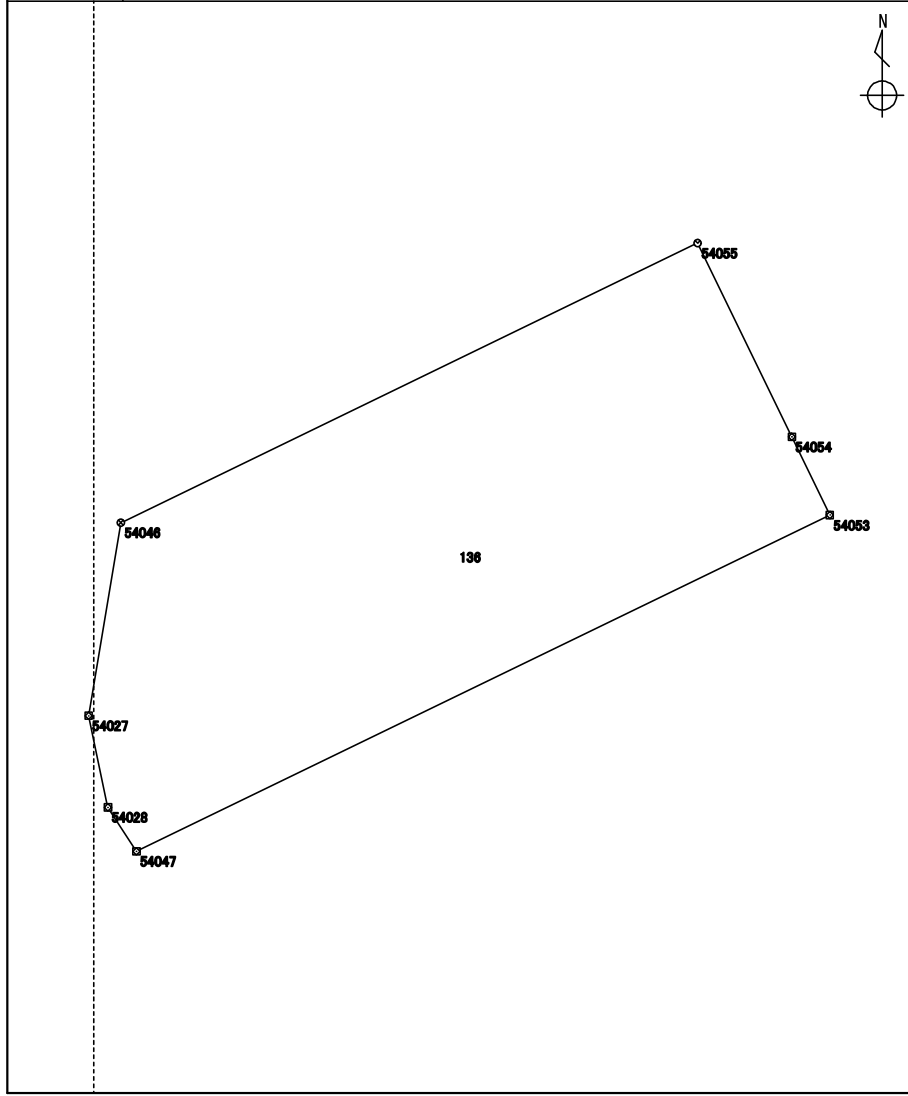

測点	X座標	Y座標	方向角	辺長	備考
	m	m	° ' "	m	
5824 : 54047	115944.079	-15573.187	327 01 40	2.236	
1337 : 54028	115945.955	-15574.404	348 05 58	3.995	
1349 : 54027	115949.865	-15575.228	9 28 57	8.352	
5823 : 54046	115958.103	-15573.852	64 08 08	27.354	
5832 : 54055	115970.036	-15549.238	154 04 53	9.194	
5831 : 54054	115961.766	-15545.219	154 05 51	3.713	
5830 : 54053	115958.426	-15543.597	244 07 59	32.884	

整理抄写	令和2年10月1日	記入者		点検者	
------	-----------	-----	--	-----	--

地積計算簿

地区名	七尾万行	大字	万行四丁目	字		地番	137	地目	
所有者		所有者住所				面積	40.53 m ²	点数	4
図葉名	L0721-2								

測点	X座標	Y座標	方向角	辺長	備考
	m	m	° ' "	m	
5823 : 54046	115958.103	-15573.852	9 28 57	1.875	
1348 : 54026	115959.953	-15573.543	64 12 59	26.268	
1169 : 54037	115971.379	-15549.890	154 06 16	1.492	
5832 : 54055	115970.036	-15549.238	244 08 08	27.354	

整理抄写	令和 2 年 10 月 1 日	記入者		点検者	
------	-----------------	-----	--	-----	--

地積計算簿

地区名	七尾万行	大字	万行四丁目	字		地番	138	地目	
所有者		所有者住所				面積	934.68 m ²	点数	10
図葉名	L0721-1								

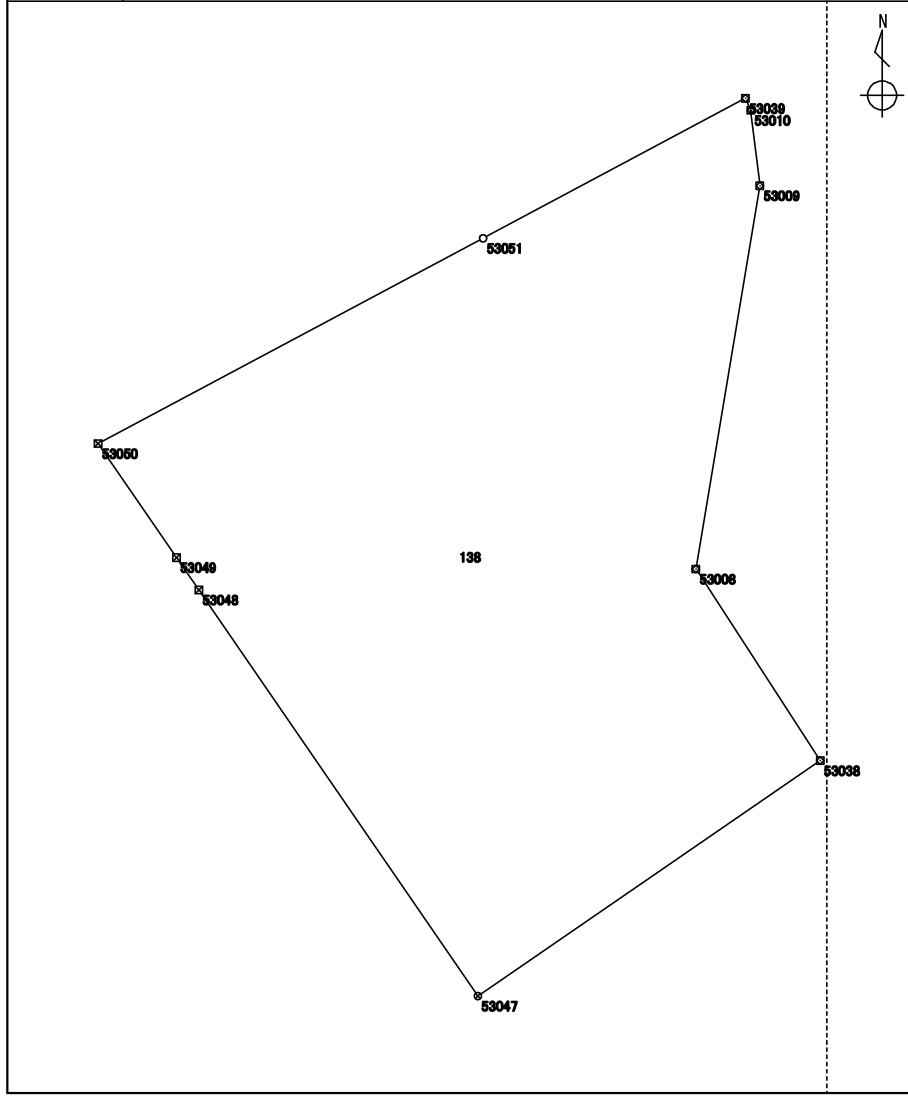

測点	X座標	Y座標	方向角	辺長	備考
	m	m	° ' "	m	
5811 : 53047	115923.982	-15593.344	325 30 22	25.900	
5812 : 53048	115945.329	-15608.012	325 29 19	2.070	
5813 : 53049	115947.035	-15609.185	325 30 34	7.265	
5814 : 53050	115953.023	-15613.299	61 54 47	22.932	
5815 : 53051	115963.820	-15593.067	61 54 42	15.627	
5803 : 53039	115971.178	-15579.280	156 28 30	0.691	
1346 : 53010	115970.544	-15579.004	172 57 57	3.993	
1345 : 53009	115966.581	-15578.515	189 28 18	20.430	
1344 : 53008	115946.429	-15581.877	147 01 31	11.997	
5802 : 53038	115936.364	-15575.347	235 28 19	21.845	

整理抄写	令和 2 年 10 月 1 日	記入者		点検者	
------	-----------------	-----	--	-----	--

地積計算簿

地区名	七尾万行	大字	万行四丁目	字		地番	139	地目	
所有者		所有者住所				面積	509.59 m ²	点数	5

図葉名 L0721-1 L0721-2

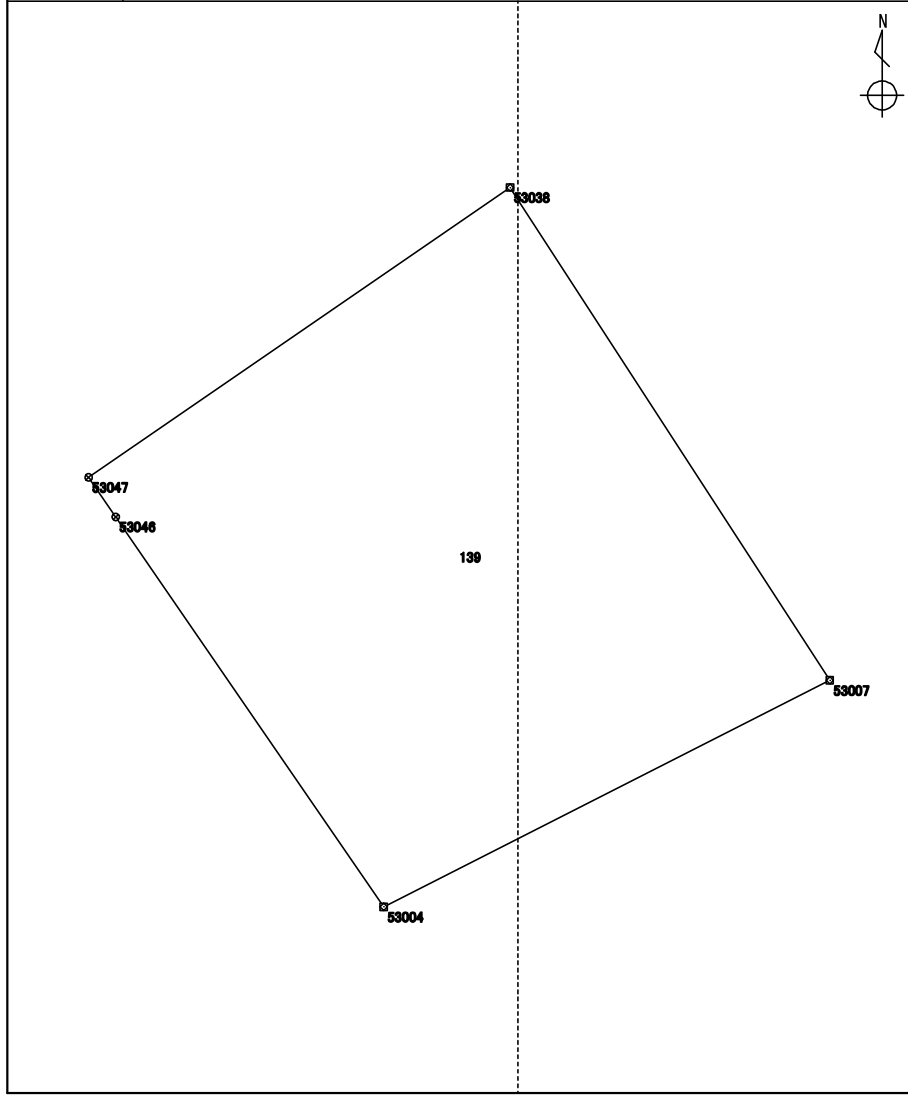

測点	X座標 m	Y座標 m	方向角 ° ' "	辺長 m	備考
1341 : 53004	115905.643	-15580.742	325 30 14	20.208	
5810 : 53046	115922.298	-15592.187	325 30 32	2.043	
5811 : 53047	115923.982	-15593.344	55 28 19	21.845	
5802 : 53038	115936.364	-15575.347	147 01 21	25.090	
1338 : 53007	115915.316	-15561.690	243 04 57	21.366	

整理抄写 令和2年10月1日 記入者 点検者

地積計算簿

地区名	七尾万行	大字	万行四丁目	字		地番	140	地目	
所有者		所有者住所				面積	329.81 m ²	点数	5
図葉名	L0721-1 L0721-2								

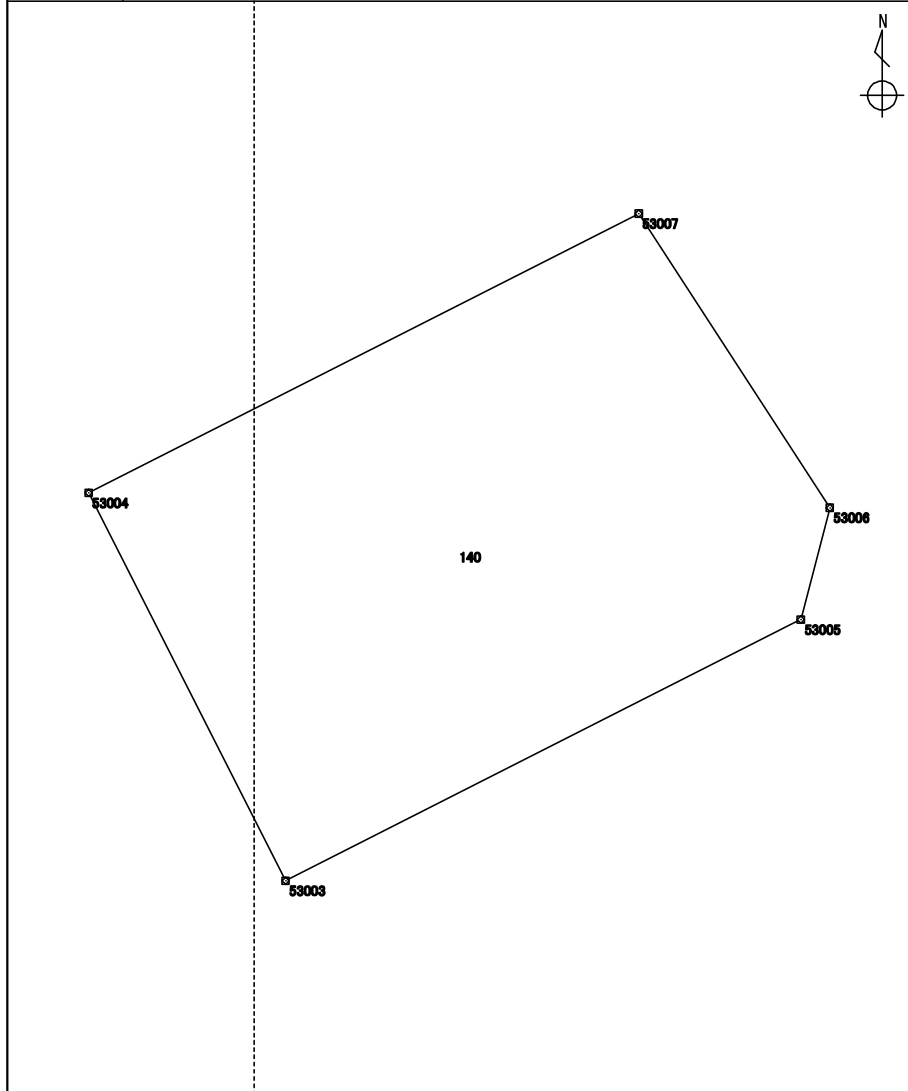

測点	X座標	Y座標	方向角	辺長	備考
	m	m	° ' "	m	
1318 : 53003	115892.207	-15573.916	333 04 04	15.070	
1341 : 53004	115905.643	-15580.742	63 04 57	21.366	
1338 : 53007	115915.316	-15561.690	146 58 23	12.147	
1339 : 53006	115905.131	-15555.069	194 31 07	4.004	
1340 : 53005	115901.254	-15556.073	243 06 48	20.005	

整理抄写	令和 2 年 10 月 1 日	記入者		点検者	
------	-----------------	-----	--	-----	--

地積計算簿

地区名	七尾万行	大字	万行四丁目	字		地番	141	地目	
所有者		所有者住所				面積	298.21 m ²	点数	5
図葉名	L0721-1 L0721-2								

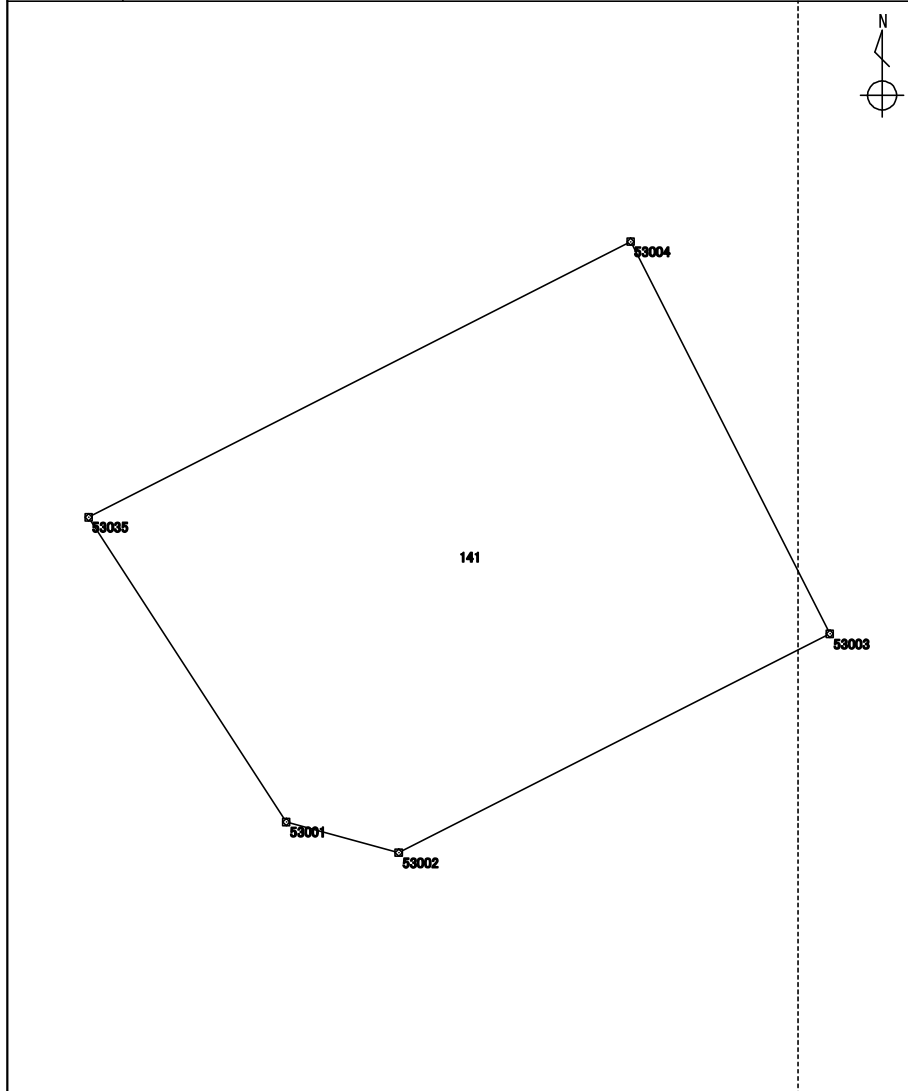

測点	X座標	Y座標	方向角	辺長	備考
	m	m	° ' "	m	
1316 : 53001	115885.761	-15592.537	327 02 07	12.445	
1315 : 53035	115896.203	-15599.309	63 03 00	20.828	
1341 : 53004	115905.643	-15580.742	153 04 04	15.070	
1318 : 53003	115892.207	-15573.916	243 04 45	16.560	
1317 : 53002	115884.709	-15588.682	285 15 50	3.995	

整理抄写	令和 2 年 10 月 1 日	記入者		点検者	
------	-----------------	-----	--	-----	--

地積計算簿

地区名	七尾万行	大字	万行四丁目	字		地番	142	地目	
所有者		所有者住所				面積	22.77 m ²	点数	7
図葉名	L0721-1								

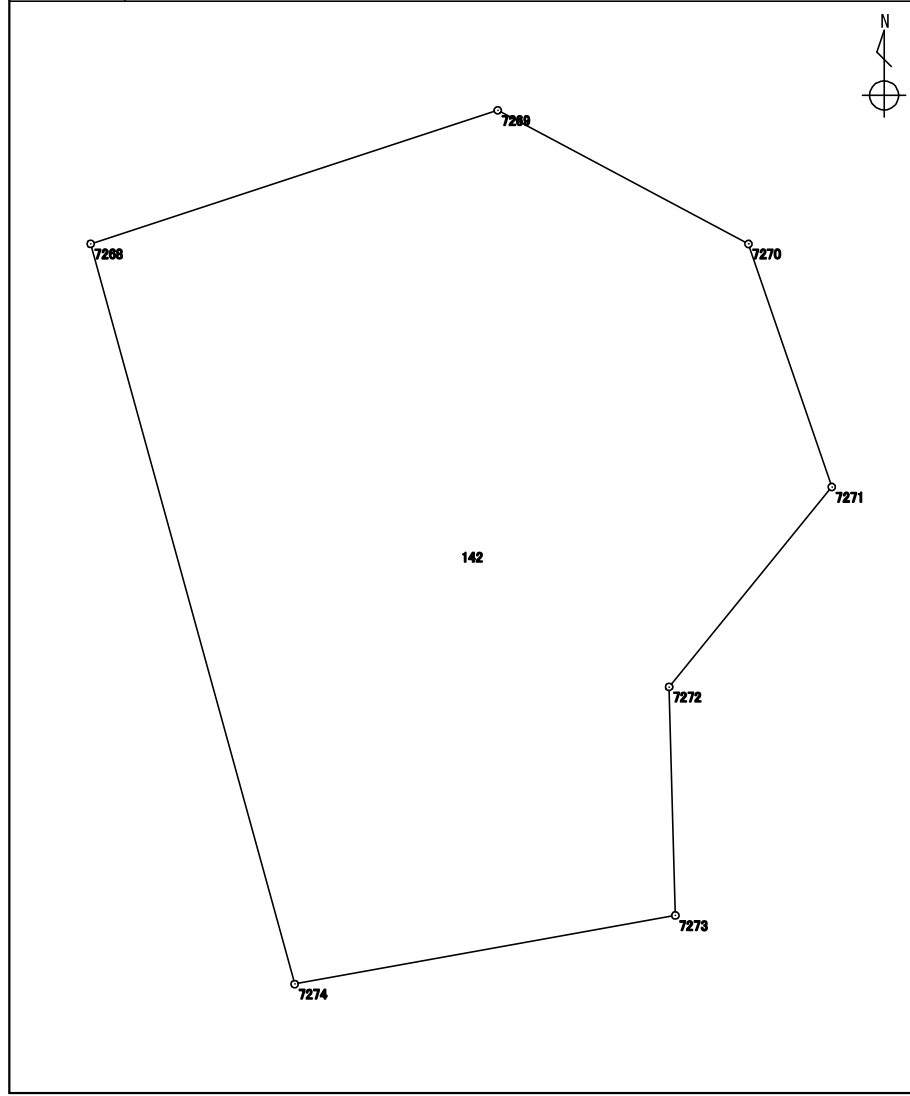

測点	X座標	Y座標	方向角	辺長	備考
	m	m	° ' "	m	
7273 : 7273	115902.897	-15587.396	259 46 51	2.812	
7274 : 7274	115902.398	-15590.164	344 34 59	5.586	
7268 : 7268	115907.783	-15591.649	71 51 00	3.117	
7269 : 7269	115908.754	-15588.687	118 03 11	2.066	
7270 : 7270	115907.782	-15586.863	161 04 49	1.868	
7271 : 7271	115906.014	-15586.257	219 08 13	1.875	
7272 : 7272	115904.559	-15587.441	178 26 57	1.662	

整理抄写	令和 2 年 10 月 1 日	記入者		点検者	
------	-----------------	-----	--	-----	--

地積計算簿

地区名	七尾万行	大字	万行四丁目	字		地番	143	地目	
所有者		所有者住所				面積	916.82 m ²	点数	17
図葉名	L0721-1								

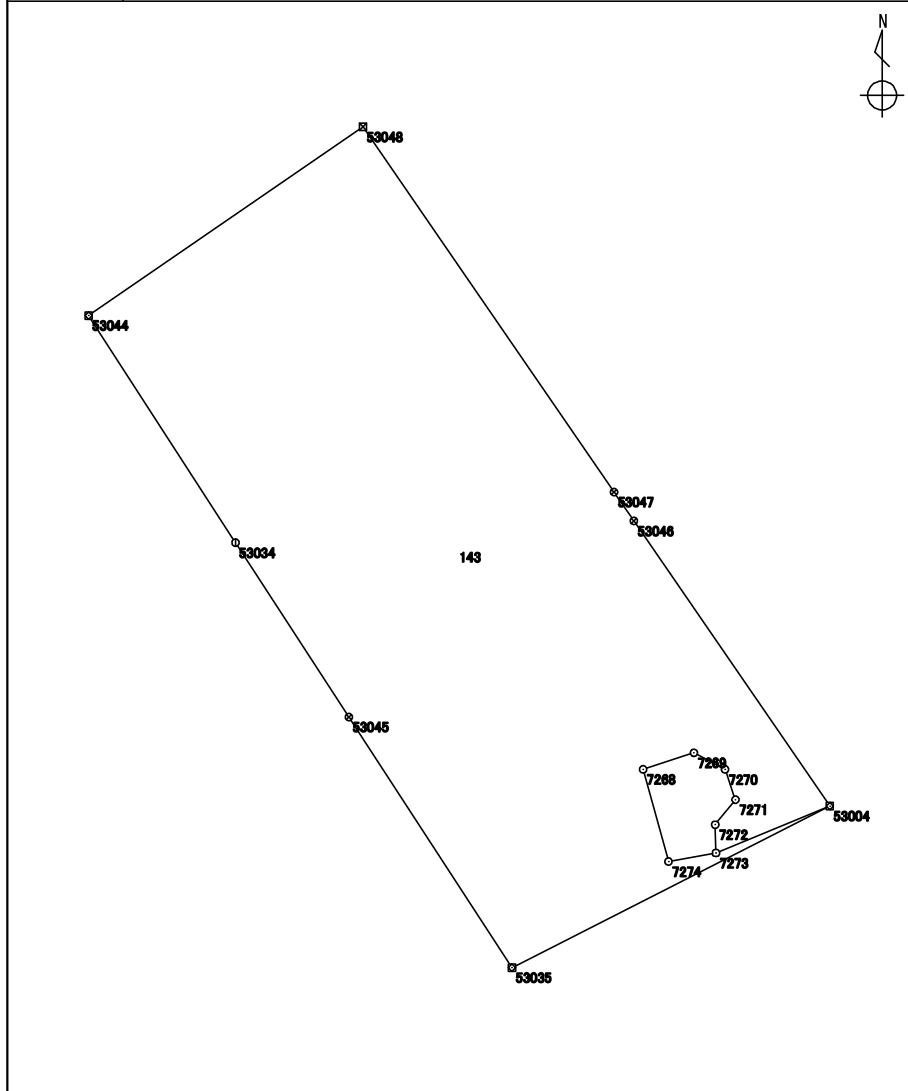

測点	X座標	Y座標	方向角	辺長	備考
	m	m	° ' "	m	
5810 : 53046	115922.298	-15592.187	145 30 14	20.208	
1341 : 53004	115905.643	-15580.742	247 34 29	7.198	
7273 : 7273	115902.897	-15587.396	358 26 57	1.662	
7272 : 7272	115904.559	-15587.441	39 08 13	1.875	
7271 : 7271	115906.014	-15586.257	341 04 49	1.868	
7270 : 7270	115907.782	-15586.863	298 03 11	2.066	
7269 : 7269	115908.754	-15588.687	251 51 00	3.117	
7268 : 7268	115907.783	-15591.649	164 34 59	5.586	
7274 : 7274	115902.398	-15590.164	79 46 51	2.812	
7273 : 7273	115902.897	-15587.396	67 34 29	7.198	
1341 : 53004	115905.643	-15580.742	243 03 00	20.828	
1315 : 53035	115896.203	-15599.309	326 56 55	17.466	
5809 : 53045	115910.843	-15608.835	326 56 48	12.153	
1442 : 53034	115921.030	-15615.464	327 06 34	15.801	
5808 : 53044	115934.299	-15624.045	55 28 25	19.460	
5812 : 53048	115945.329	-15608.012	145 30 22	25.900	
5811 : 53047	115923.982	-15593.344	145 30 32	2.043	

整理抄写	令和 2 年 10 月 1 日	記入者		点検者	
------	-----------------	-----	--	-----	--

地積計算簿

地区名	七尾万行	大字	万行四丁目	字		地番	144	地目	
所有者		所有者住所				面積	40.23 m ²	点数	4
図葉名	L0721-1								

測点	X座標	Y座標	方向角	辺長	備考
	m	m	° / ' / "	m	
5808 : 53044	115934.299	-15624.045	327 06 01	2.071	
5807 : 53043	115936.038	-15625.170	55 28 25	19.402	
5813 : 53049	115947.035	-15609.185	145 29 19	2.070	
5812 : 53048	115945.329	-15608.012	235 28 25	19.460	

整理抄写	令和 2 年 10 月 1 日	記入者		点検者	
------	-----------------	-----	--	-----	--

地積計算簿

地区名	七尾万行	大字	万行四丁目	字		地番	145	地目	
所有者		所有者住所				面積	160.95 m ²	点数	5
図葉名	L0721-1								

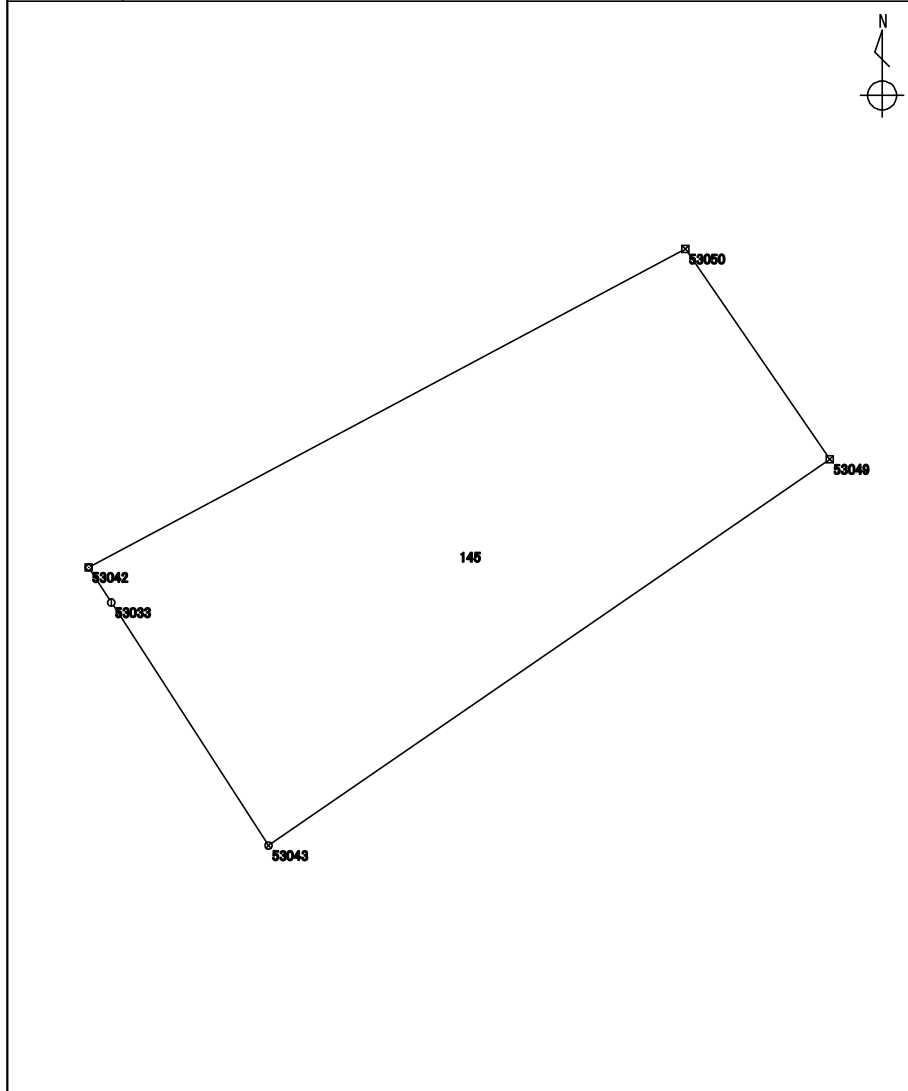

測点	X座標	Y座標	方向角	辺長	備考
	m	m	° ' "	m	
5807 : 53043	115936.038	-15625.170	327 06 32	8.235	
1395 : 53033	115942.953	-15629.642	327 04 07	1.193	
5806 : 53042	115943.955	-15630.291	61 54 46	19.260	
5814 : 53050	115953.023	-15613.299	145 30 34	7.265	
5813 : 53049	115947.035	-15609.185	235 28 25	19.402	

整理抄写	令和 2 年 10 月 1 日	記入者		点検者	
------	-----------------	-----	--	-----	--

地積計算簿

地区名:	七尾万行	大字:	万行四丁目	字:		地番	146	地目	
所有者		所有者住所		面積		403.32	m ²	点数	7
図葉名	L0721-1								

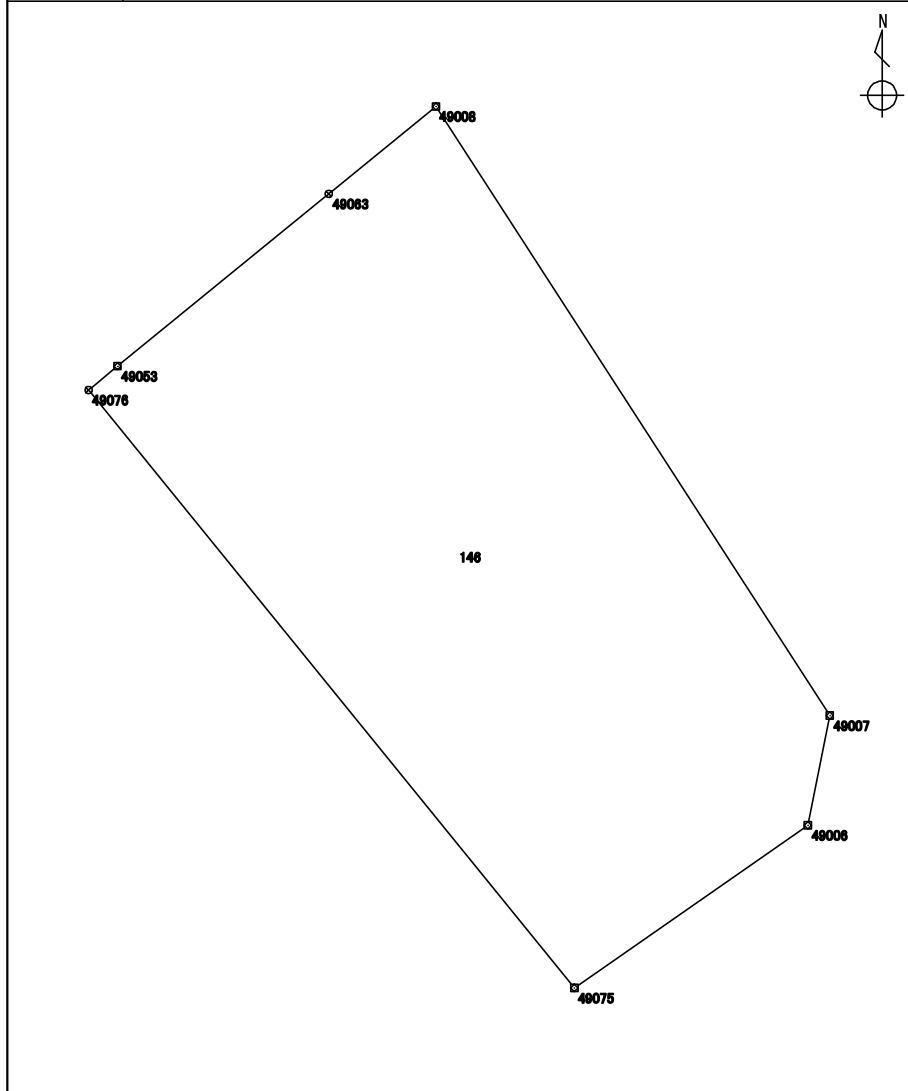

測点	X座標	Y座標	方向角	辺長	備考
	m	m	° ' "	m	
6292 : 49075	115915.271	-15634.325	320 54 50	27.554	
6293 : 49076	115936.659	-15651.698	50 42 27	1.343	
1450 : 49053	115937.510	-15650.658	50 46 10	9.749	
5769 : 49063	115943.676	-15643.106	50 46 39	4.945	
1396 : 49008	115946.803	-15639.275	147 06 44	25.948	
1448 : 49007	115925.013	-15625.185	191 17 15	4.005	
1447 : 49006	115921.085	-15625.969	235 10 13	10.179	

整理抄写	令和2年10月1日	記入者		点検者	
------	-----------	-----	--	-----	--

地積計算簿

地区名	七尾万行	大字	万行四丁目	字	:	地番	147	地目	
所有者		所有者住所				面積	234.47 m ²	点数	4
図葉名	L0721-1								

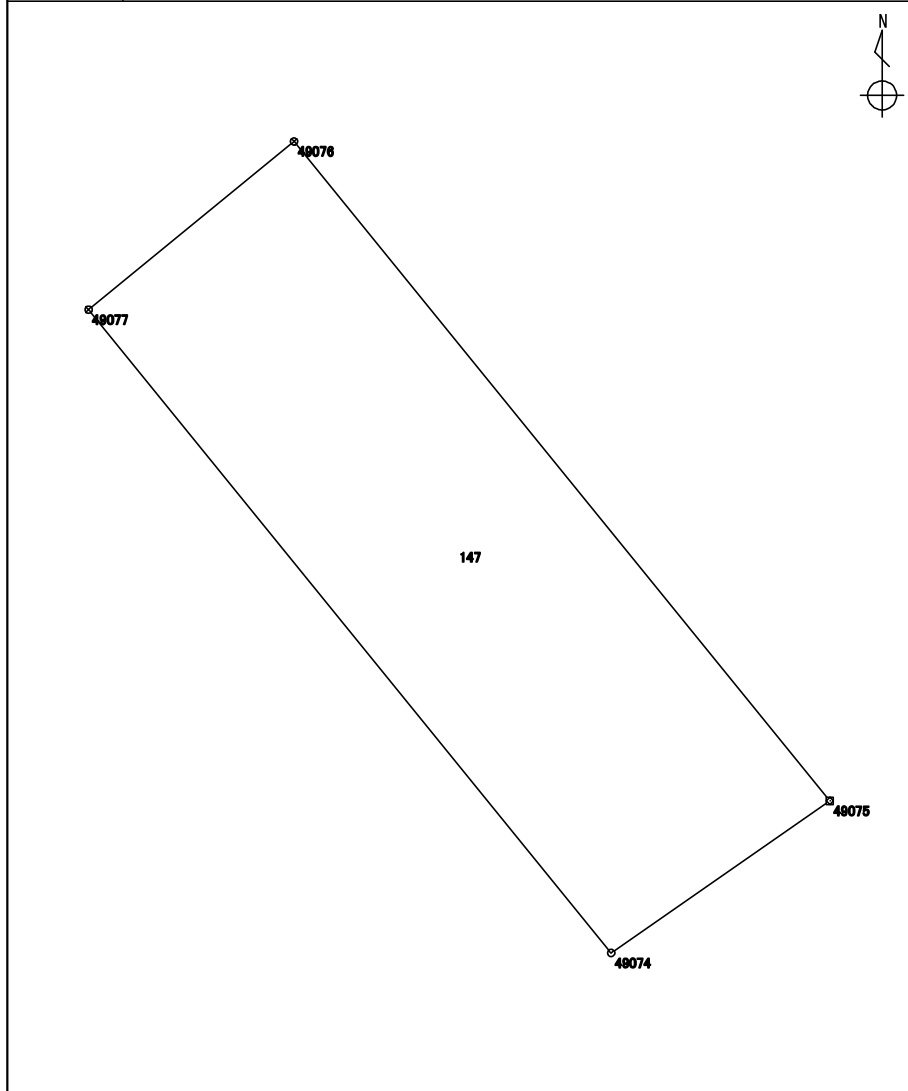

測点	X座標	Y座標	方向角	辺長	備考
	m	m	° ' "	m	
6291 : 49074	115910.337	-15641.417	320 54 58	26.878	
6294 : 49077	115931.201	-15658.363	50 41 09	8.614	
6293 : 49076	115936.659	-15651.698	140 54 50	27.554	
6292 : 49075	115915.271	-15634.325	235 10 23	8.639	

整理抄写	令和 2 年 10 月 1 日	記入者		点検者	
------	-----------------	-----	--	-----	--

地積計算簿

地区名	七尾万行	大字	万行四丁目	字		地番	148	地目	
所有者		所有者住所				面積	137.26 m ²	点数	5
図葉名	L0721-1								

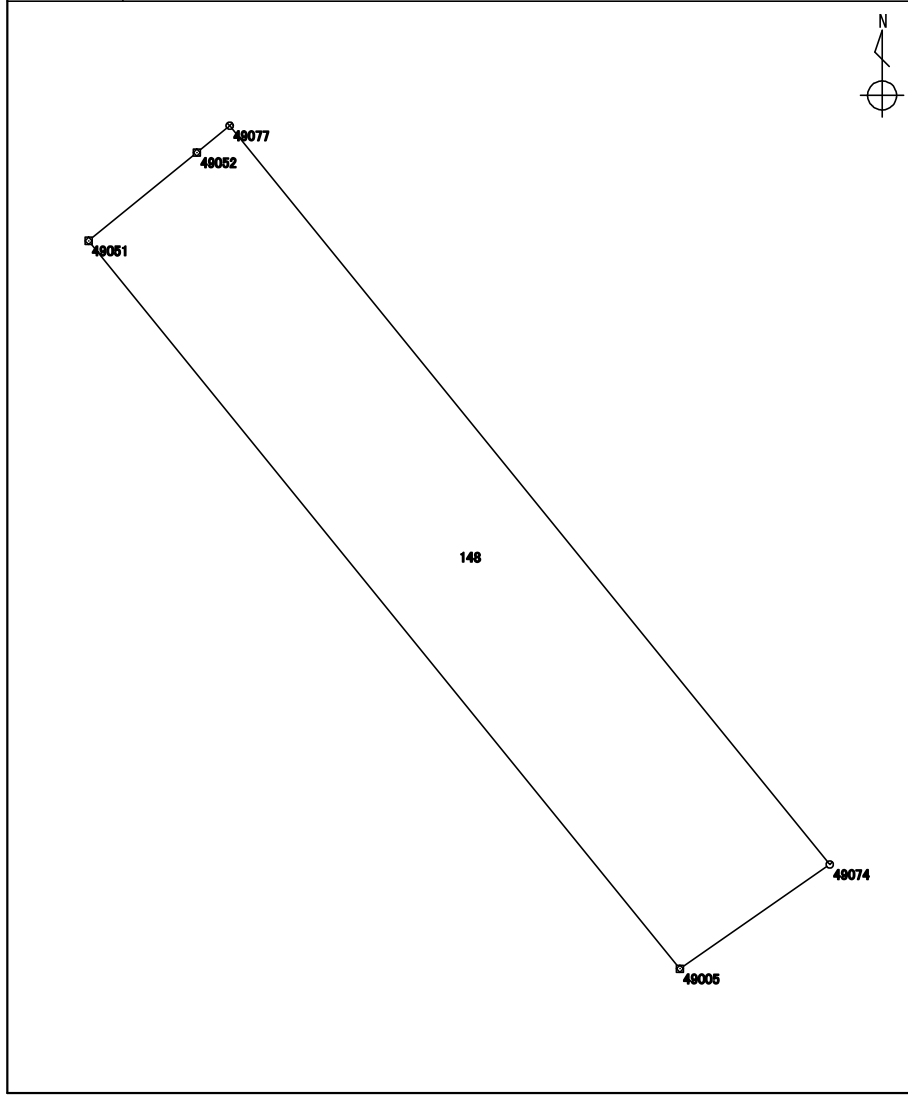

測点	X座標	Y座標	方向角	辺長	備考
	m	m	° ' "	m	
1446 : 49005	115907.391	-15645.652	320 54 56	26.483	
1452 : 49051	115927.948	-15662.349	50 48 50	3.944	
1451 : 49052	115930.440	-15659.292	50 40 37	1.200	
6294 : 49077	115931.201	-15658.363	140 54 58	26.878	
6291 : 49074	115910.337	-15641.417	235 10 35	5.158	

整理抄写	令和 2 年 10 月 1 日	記入者		点検者	
------	-----------------	-----	--	-----	--

地積計算簿

地区名	七尾万行	大字	万行四丁目	字		地番	149	地目	
所有者		所有者住所				面積	317.97 m ²	点数	9
図葉名	L0721-1								

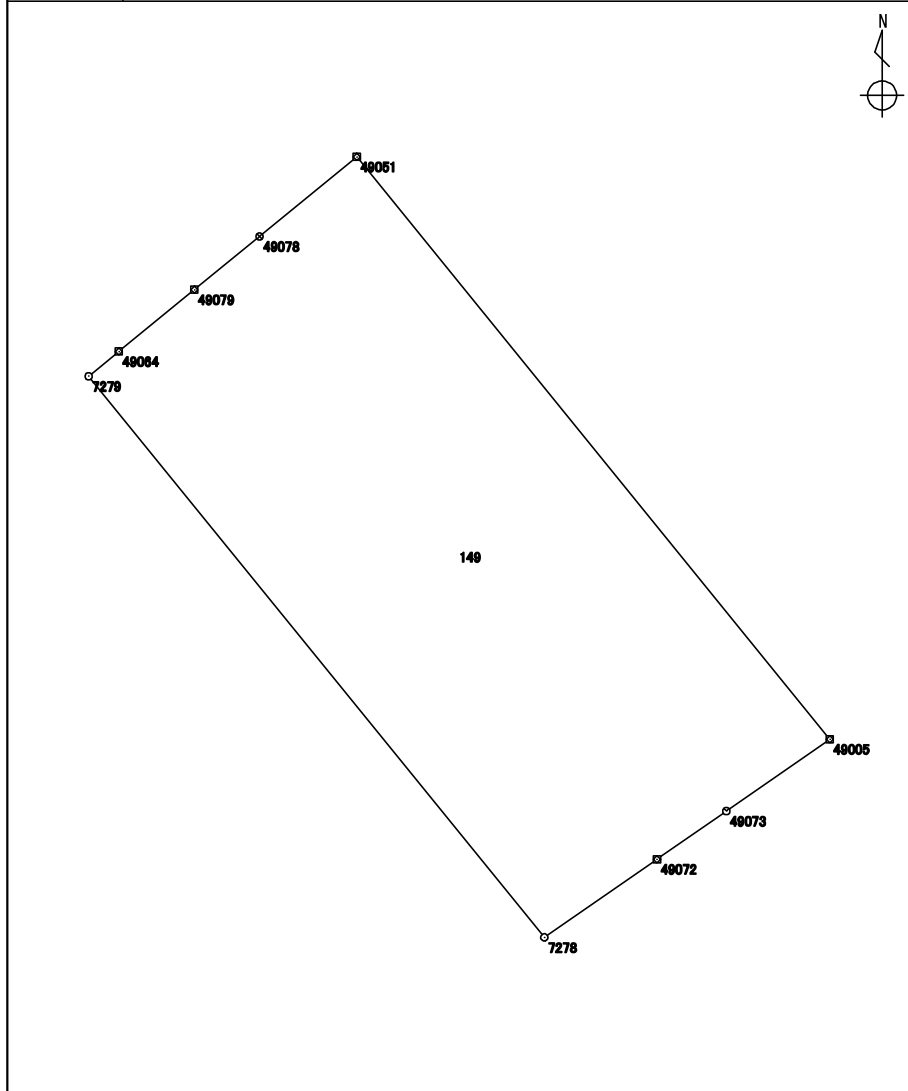

測点	X座標	Y座標	方向角	辺長	備考
	m	m	° ' "	m	
6290 : 49073	115904.856	-15649.304	235 13 55	2.977	
6289 : 49072	115903.158	-15651.750	235 13 48	4.841	
7278 : 7278	115900.397	-15655.727	320 55 00	25.518	
7279 : 7279	115920.205	-15671.815	50 44 13	1.379	
5770 : 49064	115921.078	-15670.747	50 43 12	3.448	
6296 : 49079	115923.261	-15668.078	50 42 48	2.969	
6295 : 49078	115925.141	-15665.780	50 42 45	4.432	
1452 : 49051	115927.948	-15662.349	140 54 56	26.483	
1446 : 49005	115907.391	-15645.652	235 14 02	4.445	

整理抄写	令和 2 年 10 月 1 日	記入者		点検者	
------	-----------------	-----	--	-----	--

地積計算簿

地区名	七尾万行	大字	万行四丁目	字		地番	150	地目	
所有者		所有者住所				面積	116.62 m ²	点数	4
図葉名	L0721-1								

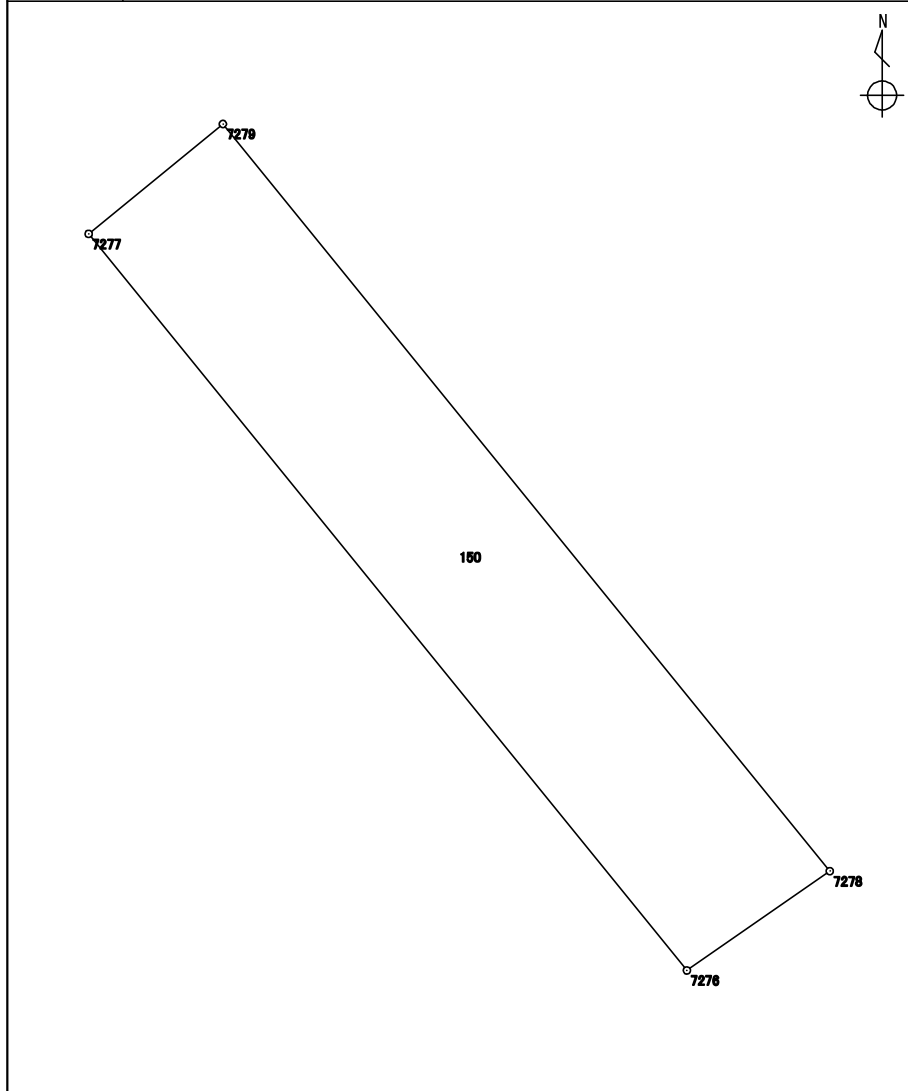

測点	X座標	Y座標	方向角	辺長	備考
	m	m	° ' "	m	
7278 : 7278	115900.397	-15655.727	235 14 09	4.615	
7276 : 7276	115897.765	-15659.519	320 54 54	25.154	
7277 : 7277	115917.290	-15675.378	50 42 44	4.603	
7279 : 7279	115920.205	-15671.815	140 55 00	25.518	

整理抄写	令和 2 年 10 月 1 日	記入者		点検者	
------	-----------------	-----	--	-----	--