

# 地積計算簿

|     |         |       |       |   |  |    |                      |    |   |
|-----|---------|-------|-------|---|--|----|----------------------|----|---|
| 地区名 | 七尾万行    | 大字    | 万行四丁目 | 字 |  | 地番 | 51                   | 地目 |   |
| 所有者 |         | 所有者住所 |       |   |  | 面積 | 54.73 m <sup>2</sup> | 点数 | 5 |
| 図葉名 | K0725-2 |       |       |   |  |    |                      |    |   |

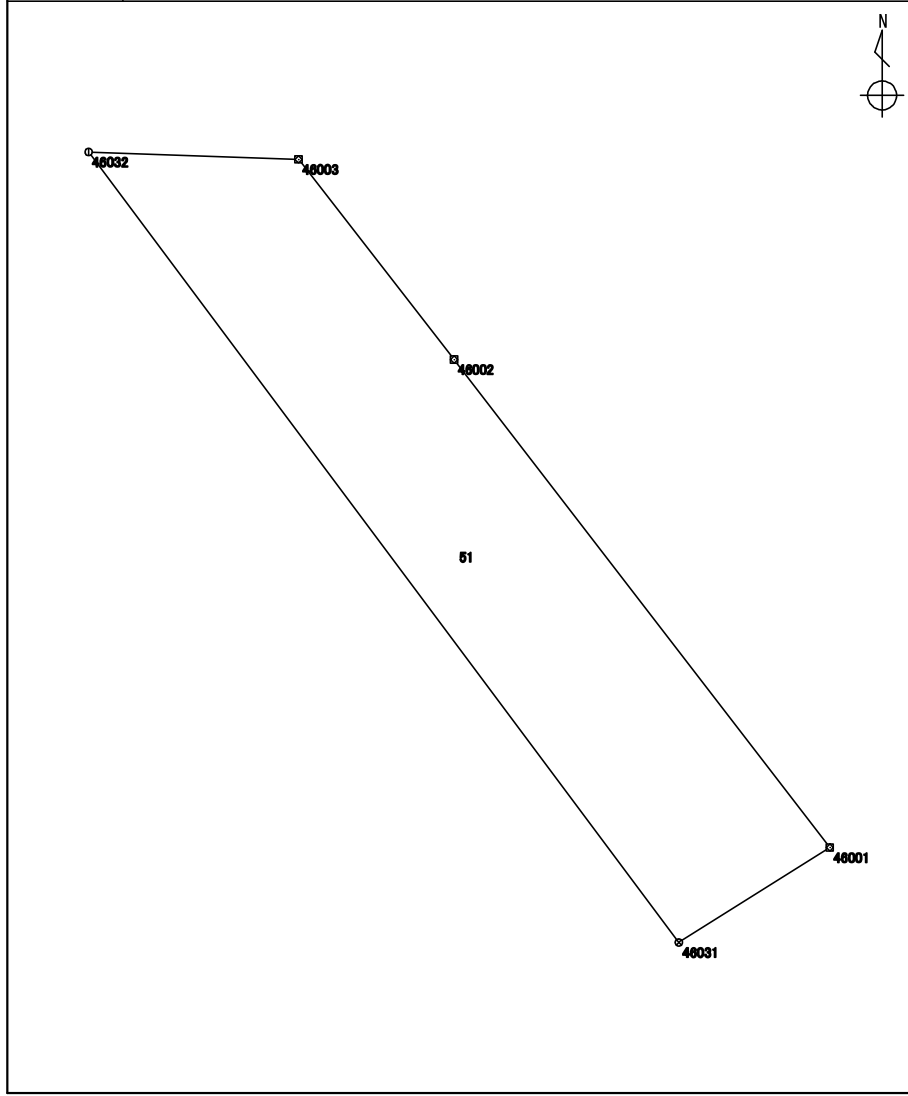

| 測点           | X座標        | Y座標        | 方向角       | 辺長     | 備考 |
|--------------|------------|------------|-----------|--------|----|
|              | m          | m          | ° ' "     | m      |    |
| 1876 : 46031 | 115887.530 | -15799.792 | 323 15 07 | 18.342 |    |
| 5731 : 46032 | 115902.227 | -15810.766 | 92 00 30  | 3.909  |    |
| 1823 : 46003 | 115902.090 | -15806.859 | 142 11 13 | 4.713  |    |
| 1822 : 46002 | 115898.366 | -15803.969 | 142 24 31 | 11.450 |    |
| 1846 : 46001 | 115889.293 | -15796.984 | 237 52 39 | 3.315  |    |

|      |                 |     |  |     |  |
|------|-----------------|-----|--|-----|--|
| 整理抄写 | 令和 2 年 10 月 1 日 | 記入者 |  | 点検者 |  |
|------|-----------------|-----|--|-----|--|

# 地積計算簿

|     |         |       |       |   |  |    |                       |    |    |
|-----|---------|-------|-------|---|--|----|-----------------------|----|----|
| 地区名 | 七尾万行    | 大字    | 万行四丁目 | 字 |  | 地番 | 52                    | 地目 |    |
| 所有者 |         | 所有者住所 |       |   |  | 面積 | 625.98 m <sup>2</sup> | 点数 | 13 |
| 図葉名 | K0725-2 |       |       |   |  |    |                       |    |    |

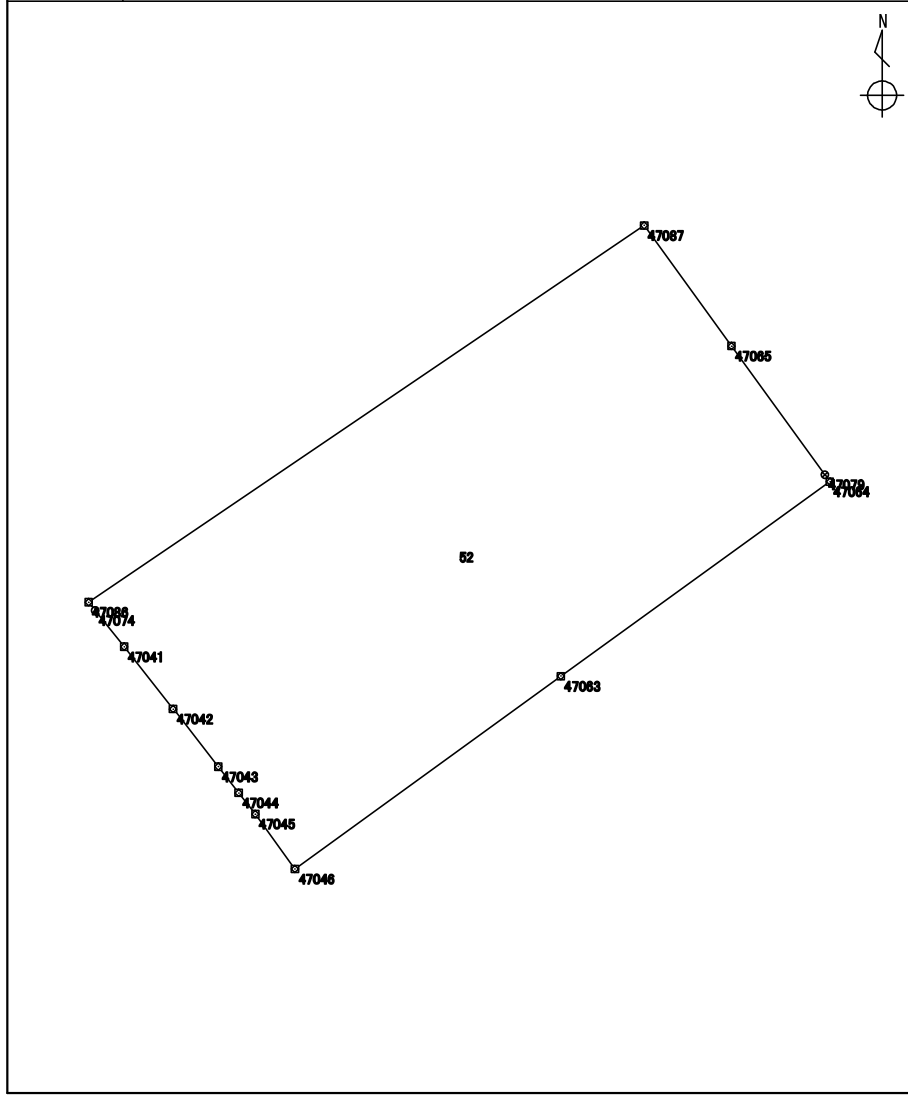

| 測点           | X座標        | Y座標        | 方向角       | 辺長     | 備考 |
|--------------|------------|------------|-----------|--------|----|
|              | m          | m          | ° ' "     | m      |    |
| 1838 : 47046 | 115889.672 | -15788.683 | 324 10 56 | 3.638  |    |
| 1837 : 47045 | 115892.622 | -15790.812 | 322 01 15 | 1.446  |    |
| 1836 : 47044 | 115893.762 | -15791.702 | 321 59 33 | 1.783  |    |
| 1835 : 47043 | 115895.167 | -15792.800 | 322 01 54 | 3.933  |    |
| 1834 : 47042 | 115898.268 | -15795.220 | 321 47 02 | 4.256  |    |
| 1821 : 47041 | 115901.612 | -15797.853 | 321 15 03 | 2.500  |    |
| 5742 : 47074 | 115903.562 | -15799.418 | 321 18 30 | 0.559  |    |
| 4810 : 47086 | 115903.999 | -15799.768 | 55 51 00  | 36.069 |    |
| 4811 : 47087 | 115924.247 | -15769.918 | 144 06 15 | 7.999  |    |
| 1633 : 47065 | 115917.767 | -15765.228 | 144 03 13 | 8.537  |    |
| 5747 : 47079 | 115910.855 | -15760.216 | 144 03 19 | 0.458  |    |
| 1553 : 47064 | 115910.484 | -15759.947 | 234 07 10 | 17.836 |    |
| 1552 : 47063 | 115900.030 | -15774.399 | 234 03 09 | 17.644 |    |

|      |                 |     |  |     |  |
|------|-----------------|-----|--|-----|--|
| 整理抄写 | 令和 2 年 10 月 1 日 | 記入者 |  | 点検者 |  |
|------|-----------------|-----|--|-----|--|

# 地積計算簿

|     |         |       |       |   |  |    |                      |    |   |
|-----|---------|-------|-------|---|--|----|----------------------|----|---|
| 地区名 | 七尾万行    | 大字    | 万行四丁目 | 字 |  | 地番 | 53                   | 地目 |   |
| 所有者 |         | 所有者住所 |       |   |  | 面積 | 30.48 m <sup>2</sup> | 点数 | 7 |
| 図葉名 | K0725-2 |       |       |   |  |    |                      |    |   |

| 測点           | X座標        | Y座標        | 方向角       | 辺長     | 備考 |
|--------------|------------|------------|-----------|--------|----|
|              | m          | m          | ° ' "     | m      |    |
| 4810 : 47086 | 115903.999 | -15799.768 | 321 12 56 | 0.862  |    |
| 1820 : 47040 | 115904.671 | -15800.308 | 56 21 38  | 19.114 |    |
| 4809 : 47085 | 115915.260 | -15784.394 | 323 55 50 | 0.300  |    |
| 4808 : 47084 | 115915.503 | -15784.571 | 56 17 18  | 17.006 |    |
| 4807 : 47083 | 115924.942 | -15770.424 | 143 39 51 | 0.300  |    |
| 1634 : 47066 | 115924.700 | -15770.246 | 144 05 35 | 0.559  |    |
| 4811 : 47087 | 115924.247 | -15769.918 | 235 51 00 | 36.069 |    |

The diagram illustrates a survey line connecting several points. The points are labeled with their respective IDs: 47040, 47086, 47085, 47084, 47083, 47066, and 47087. A north arrow is shown in the upper right quadrant of the diagram area.

# 地積計算簿

|     |         |       |       |   |  |    |                       |    |    |
|-----|---------|-------|-------|---|--|----|-----------------------|----|----|
| 地区名 | 七尾万行    | 大字    | 万行四丁目 | 字 |  | 地番 | 54                    | 地目 |    |
| 所有者 |         | 所有者住所 |       |   |  | 面積 | 141.86 m <sup>2</sup> | 点数 | 13 |
| 図葉名 | K0725-2 |       |       |   |  |    |                       |    |    |

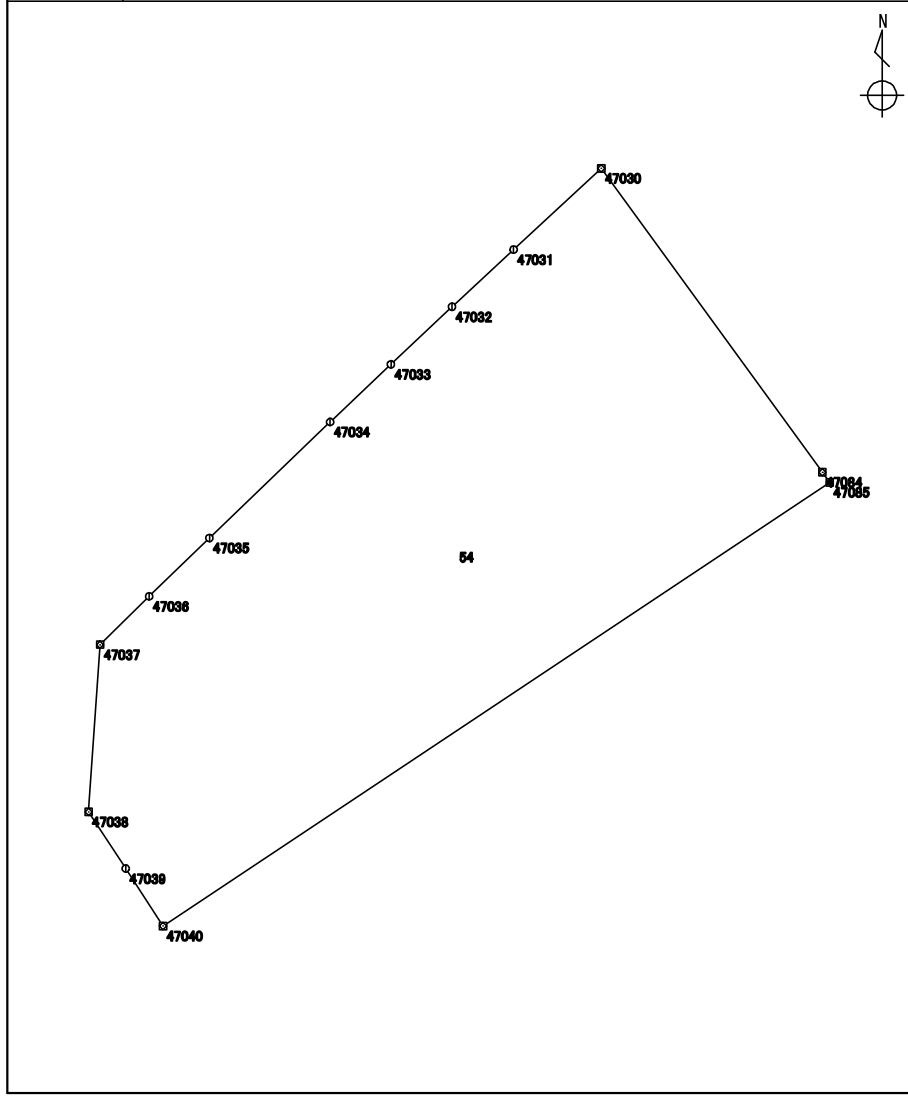

| 測点           | X座標        | Y座標        | 方向角       | 辺長     | 備考 |
|--------------|------------|------------|-----------|--------|----|
|              | m          | m          | ° ' "     | m      |    |
| 1820 : 47040 | 115904.671 | -15800.308 | 327 04 08 | 1.633  |    |
| 1819 : 47039 | 115906.042 | -15801.196 | 326 43 20 | 1.618  |    |
| 1818 : 47038 | 115907.395 | -15802.084 | 3 56 34   | 3.999  |    |
| 1817 : 47037 | 115911.385 | -15801.809 | 45 26 38  | 1.643  |    |
| 1816 : 47036 | 115912.538 | -15800.638 | 45 53 22  | 2.004  |    |
| 1815 : 47035 | 115913.933 | -15799.199 | 46 08 47  | 3.993  |    |
| 1814 : 47034 | 115916.700 | -15796.319 | 46 28 41  | 2.001  |    |
| 1813 : 47033 | 115918.078 | -15794.868 | 46 43 07  | 2.004  |    |
| 1812 : 47032 | 115919.452 | -15793.409 | 47 06 17  | 2.002  |    |
| 1811 : 47031 | 115920.815 | -15791.942 | 47 12 53  | 2.854  |    |
| 1810 : 47030 | 115922.754 | -15789.847 | 143 57 34 | 8.967  |    |
| 4808 : 47084 | 115915.503 | -15784.571 | 143 55 50 | 0.300  |    |
| 4809 : 47085 | 115915.260 | -15784.394 | 236 21 38 | 19.114 |    |

|      |                 |     |  |     |  |
|------|-----------------|-----|--|-----|--|
| 整理抄写 | 令和 2 年 10 月 1 日 | 記入者 |  | 点検者 |  |
|------|-----------------|-----|--|-----|--|

# 地積計算簿

|     |         |       |       |   |  |    |                       |    |    |
|-----|---------|-------|-------|---|--|----|-----------------------|----|----|
| 地区名 | 七尾万行    | 大字    | 万行四丁目 | 字 |  | 地番 | 55                    | 地目 |    |
| 所有者 |         | 所有者住所 |       |   |  | 面積 | 173.25 m <sup>2</sup> | 点数 | 14 |
| 図葉名 | K0725-2 |       |       |   |  |    |                       |    |    |

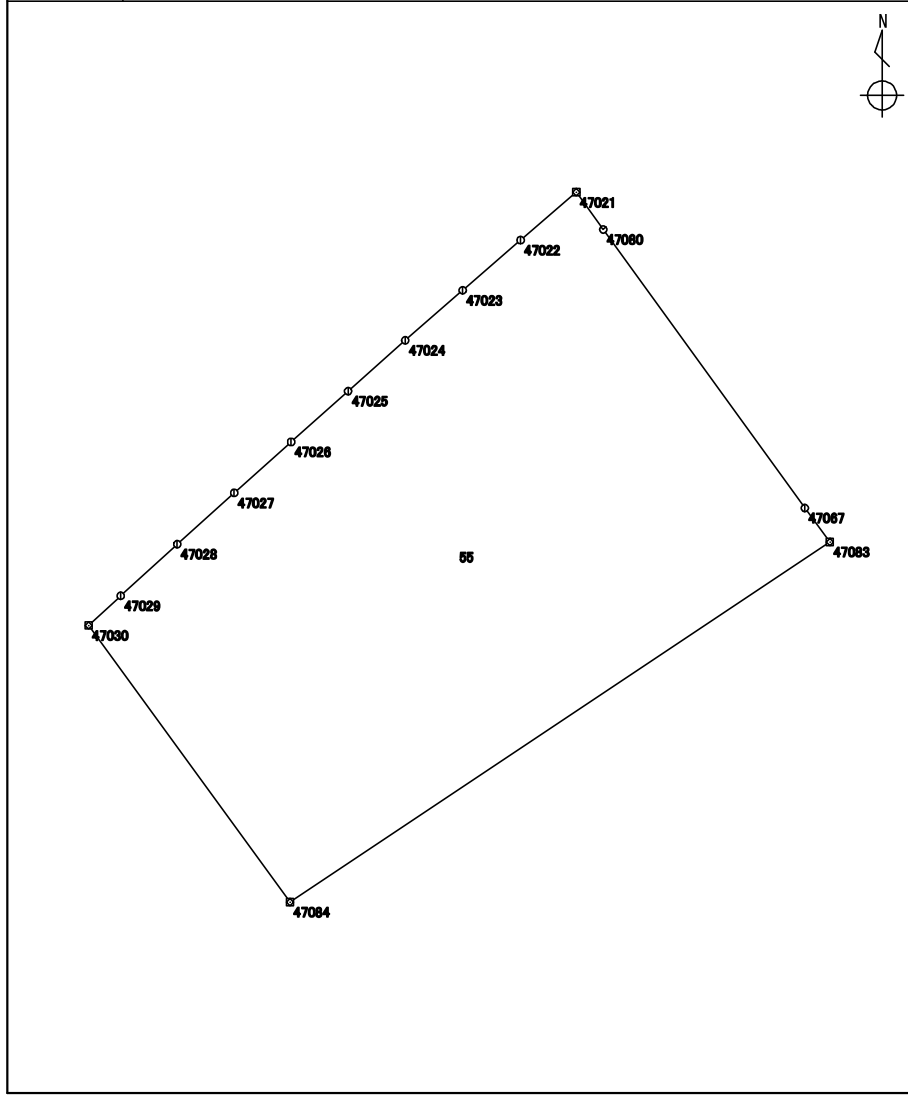

| 測点           | X座標        | Y座標        | 方向角        | 辺長     | 備考 |
|--------------|------------|------------|------------|--------|----|
|              | m          | m          | ° / ' / '' | m      |    |
| 4808 : 47084 | 115915.503 | -15784.571 | 323 57 34  | 8.967  |    |
| 1810 : 47030 | 115922.754 | -15789.847 | 47 22 22   | 1.144  |    |
| 1809 : 47029 | 115923.529 | -15789.005 | 47 32 38   | 2.007  |    |
| 1808 : 47028 | 115924.884 | -15787.524 | 48 00 31   | 2.007  |    |
| 1807 : 47027 | 115926.227 | -15786.032 | 48 10 43   | 2.002  |    |
| 1806 : 47026 | 115927.562 | -15784.540 | 48 18 00   | 2.002  |    |
| 1805 : 47025 | 115928.894 | -15783.045 | 48 19 17   | 2.001  |    |
| 1804 : 47024 | 115930.225 | -15781.550 | 48 59 04   | 1.994  |    |
| 1803 : 47023 | 115931.534 | -15780.045 | 49 04 48   | 2.007  |    |
| 1802 : 47022 | 115932.849 | -15778.528 | 49 17 44   | 1.925  |    |
| 1614 : 47021 | 115934.105 | -15777.068 | 144 07 10  | 1.204  |    |
| 5748 : 47080 | 115933.129 | -15776.362 | 144 06 30  | 9.009  |    |
| 1635 : 47067 | 115925.830 | -15771.080 | 143 32 43  | 1.104  |    |
| 4807 : 47083 | 115924.942 | -15770.424 | 236 17 18  | 17.006 |    |

|      |                 |     |  |     |  |
|------|-----------------|-----|--|-----|--|
| 整理抄写 | 令和 2 年 10 月 1 日 | 記入者 |  | 点検者 |  |
|------|-----------------|-----|--|-----|--|

# 地積計算簿

|     |         |       |       |   |  |    |                      |    |    |
|-----|---------|-------|-------|---|--|----|----------------------|----|----|
| 地区名 | 七尾万行    | 大字    | 万行四丁目 | 字 |  | 地番 | 56                   | 地目 |    |
| 所有者 |         | 所有者住所 |       |   |  | 面積 | 31.00 m <sup>2</sup> | 点数 | 11 |
| 図葉名 | K0725-2 |       |       |   |  |    |                      |    |    |

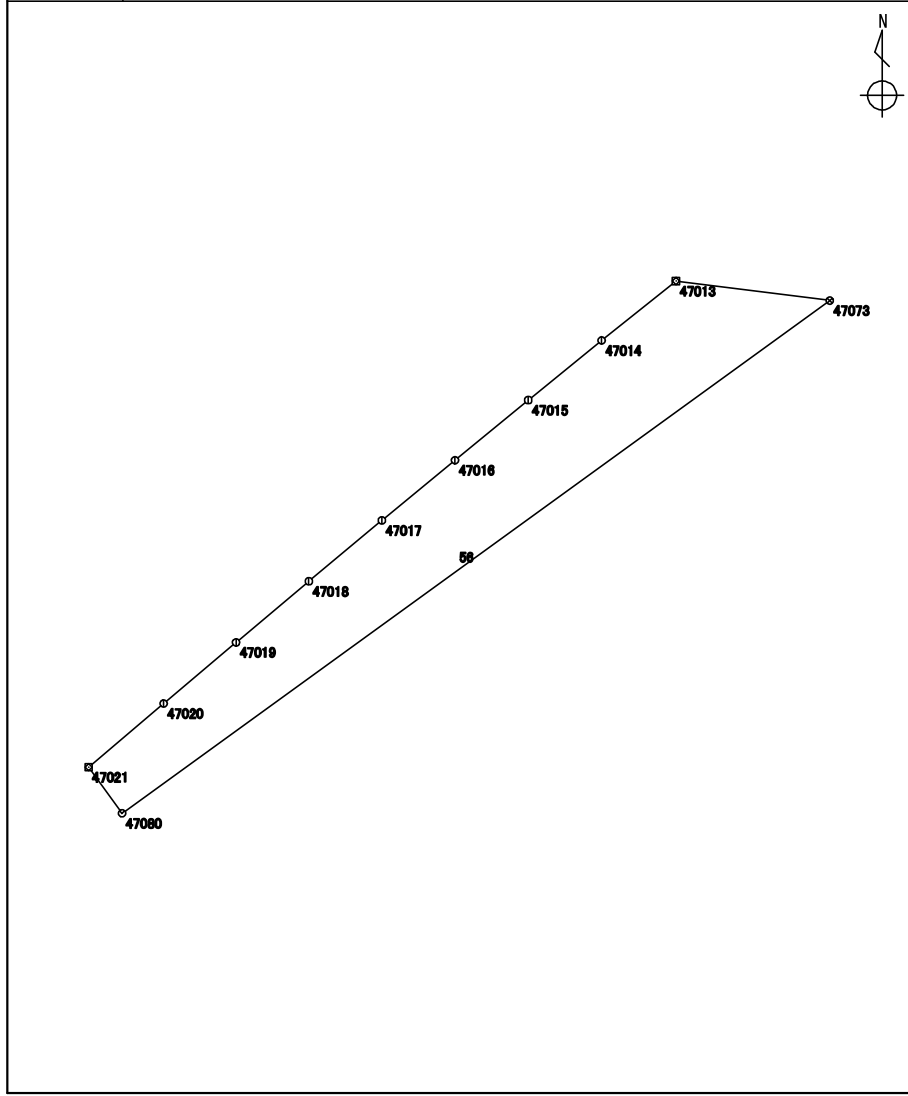

| 測点           | X座標        | Y座標        | 方向角       | 辺長     | 備考 |
|--------------|------------|------------|-----------|--------|----|
|              | m          | m          | ° ' "     | m      |    |
| 5748 : 47080 | 115933.129 | -15776.362 | 324 07 10 | 1.204  |    |
| 1614 : 47021 | 115934.105 | -15777.068 | 49 42 25  | 2.076  |    |
| 1613 : 47020 | 115935.448 | -15775.484 | 49 51 40  | 2.002  |    |
| 1612 : 47019 | 115936.739 | -15773.953 | 50 00 01  | 2.003  |    |
| 1611 : 47018 | 115938.027 | -15772.418 | 50 10 34  | 2.006  |    |
| 1610 : 47017 | 115939.312 | -15770.877 | 50 31 02  | 2.000  |    |
| 1609 : 47016 | 115940.584 | -15769.333 | 50 39 22  | 2.001  |    |
| 1608 : 47015 | 115941.853 | -15767.785 | 50 50 16  | 1.995  |    |
| 1607 : 47014 | 115943.113 | -15766.238 | 51 24 09  | 2.010  |    |
| 1606 : 47013 | 115944.367 | -15764.667 | 97 13 53  | 3.273  |    |
| 5741 : 47073 | 115943.955 | -15761.420 | 234 04 31 | 18.451 |    |

|      |                 |     |  |     |  |
|------|-----------------|-----|--|-----|--|
| 整理抄写 | 令和 2 年 10 月 1 日 | 記入者 |  | 点検者 |  |
|------|-----------------|-----|--|-----|--|

# 地積計算簿

|     |                 |       |       |   |  |    |                       |    |   |
|-----|-----------------|-------|-------|---|--|----|-----------------------|----|---|
| 地区名 | 七尾万行            | 大字    | 万行四丁目 | 字 |  | 地番 | 57                    | 地目 |   |
| 所有者 |                 | 所有者住所 |       |   |  | 面積 | 363.94 m <sup>2</sup> | 点数 | 9 |
| 図葉名 | K0725-2 L0721-1 |       |       |   |  |    |                       |    |   |

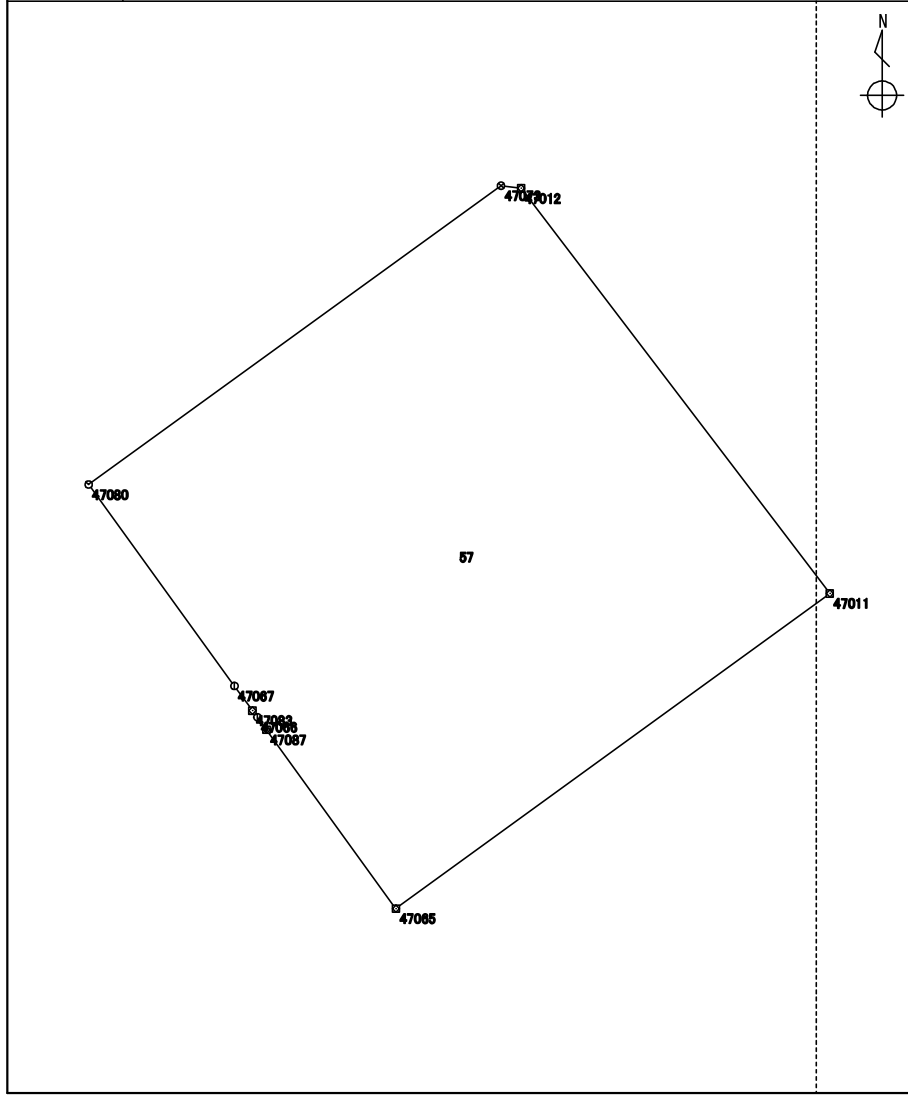

| 測点           | X座標<br>m   | Y座標<br>m   | 方向角<br>° ' " | 辺長<br>m | 備考 |
|--------------|------------|------------|--------------|---------|----|
| 1633 : 47065 | 115917.767 | -15765.228 | 324 06 15    | 7.999   |    |
| 4811 : 47087 | 115924.247 | -15769.918 | 324 05 35    | 0.559   |    |
| 1634 : 47066 | 115924.700 | -15770.246 | 323 39 51    | 0.300   |    |
| 4807 : 47083 | 115924.942 | -15770.424 | 323 32 43    | 1.104   |    |
| 1635 : 47067 | 115925.830 | -15771.080 | 324 06 30    | 9.009   |    |
| 5748 : 47080 | 115933.129 | -15776.362 | 54 04 31     | 18.451  |    |
| 5741 : 47073 | 115943.955 | -15761.420 | 97 12 44     | 0.732   |    |
| 1605 : 47012 | 115943.863 | -15760.693 | 142 41 32    | 18.452  |    |
| 1593 : 47011 | 115929.186 | -15749.509 | 234 00 13    | 19.428  |    |

|      |                 |     |  |     |  |
|------|-----------------|-----|--|-----|--|
| 整理抄写 | 令和 2 年 10 月 1 日 | 記入者 |  | 点検者 |  |
|------|-----------------|-----|--|-----|--|

# 地積計算簿

|     |      |       |       |   |  |    |                       |    |   |
|-----|------|-------|-------|---|--|----|-----------------------|----|---|
| 地区名 | 七尾万行 | 大字    | 万行四丁目 | 字 |  | 地番 | 58                    | 地目 |   |
| 所有者 |      | 所有者住所 |       |   |  | 面積 | 166.86 m <sup>2</sup> | 点数 | 4 |

図葉名 K0725-2 L0721-1

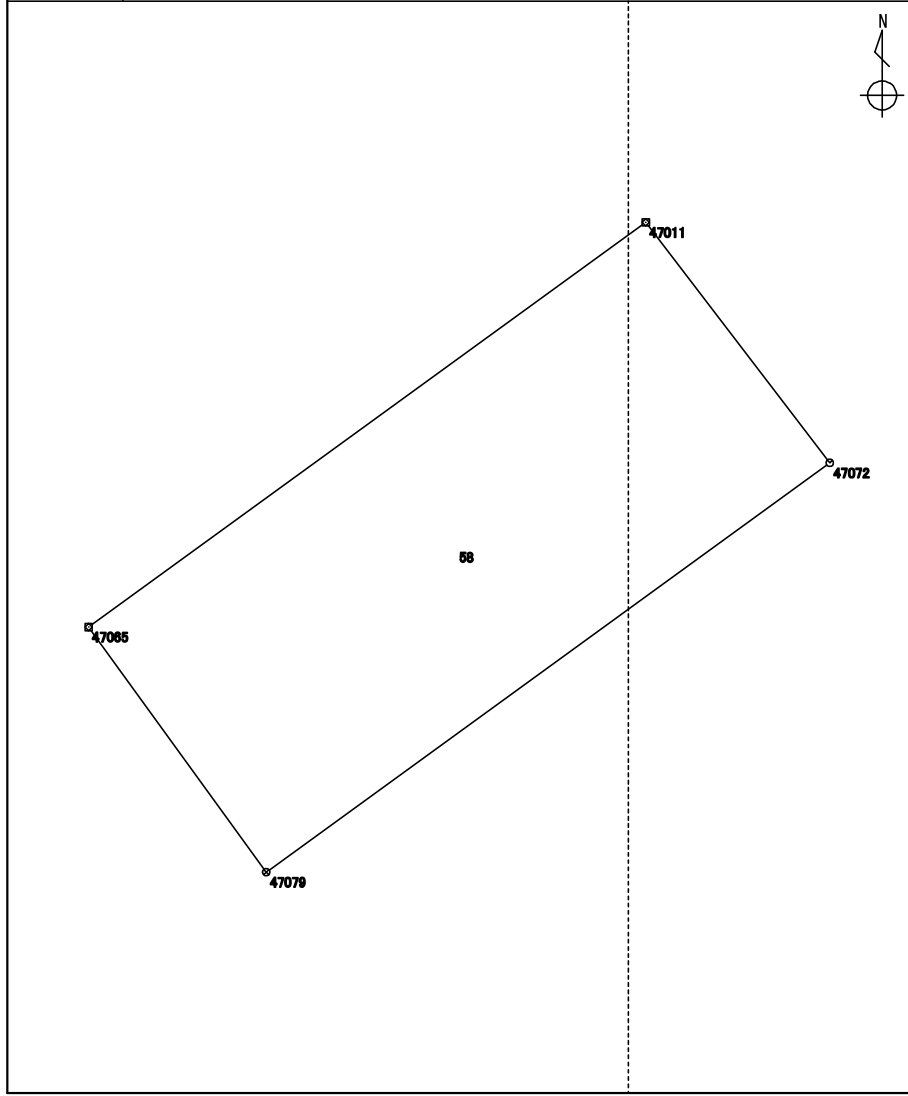

| 測点           | X座標        | Y座標        | 方向角       | 辺長     | 備考 |
|--------------|------------|------------|-----------|--------|----|
|              | m          | m          | ° ' "     | m      |    |
| 5747 : 47079 | 115910.855 | -15760.216 | 324 03 13 | 8.537  |    |
| 1633 : 47065 | 115917.767 | -15765.228 | 54 00 13  | 19.428 |    |
| 1593 : 47011 | 115929.186 | -15749.509 | 142 35 03 | 8.545  |    |
| 5740 : 47072 | 115922.399 | -15744.317 | 234 01 02 | 19.647 |    |

整理抄写 令和2年10月1日 記入者 点検者



# 地積計算簿

|     |      |       |       |   |  |    |                     |    |   |
|-----|------|-------|-------|---|--|----|---------------------|----|---|
| 地区名 | 七尾万行 | 大字    | 万行四丁目 | 字 |  | 地番 | 59                  | 地目 |   |
| 所有者 |      | 所有者住所 |       |   |  | 面積 | 9.00 m <sup>2</sup> | 点数 | 4 |

図葉名 K0725-2 L0721-1

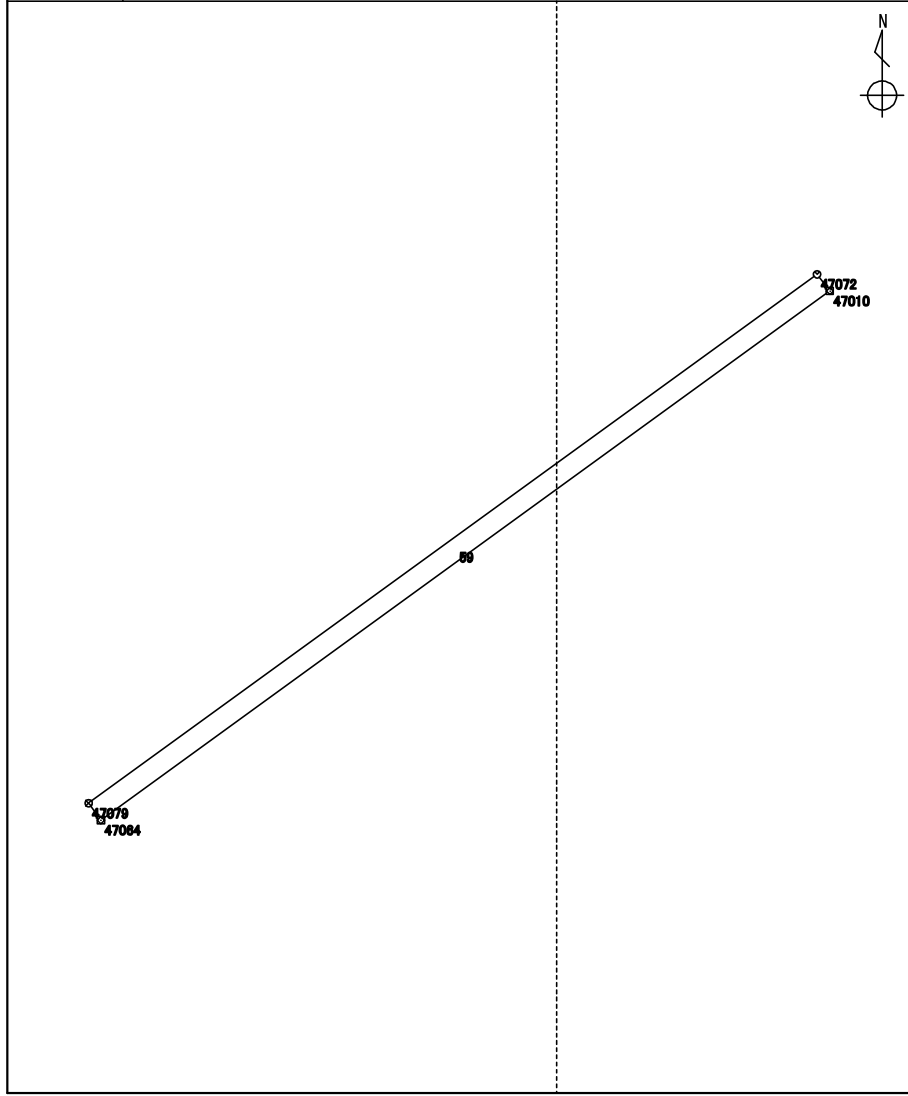

| 測点           | X座標        | Y座標        | 方向角       | 辺長     | 備考 |
|--------------|------------|------------|-----------|--------|----|
|              | m          | m          | ° ' "     | m      |    |
| 1553 : 47064 | 115910.484 | -15759.947 | 324 03 19 | 0.458  |    |
| 5747 : 47079 | 115910.855 | -15760.216 | 54 01 02  | 19.647 |    |
| 5740 : 47072 | 115922.399 | -15744.317 | 142 31 50 | 0.458  |    |
| 1604 : 47010 | 115922.035 | -15744.038 | 234 01 04 | 19.660 |    |

|      |           |     |  |     |  |
|------|-----------|-----|--|-----|--|
| 整理抄写 | 令和2年10月1日 | 記入者 |  | 点検者 |  |
|------|-----------|-----|--|-----|--|

# 地積計算簿

|     |                 |       |       |   |  |    |                      |    |   |
|-----|-----------------|-------|-------|---|--|----|----------------------|----|---|
| 地区名 | 七尾万行            | 大字    | 万行四丁目 | 字 |  | 地番 | 60                   | 地目 |   |
| 所有者 |                 | 所有者住所 |       |   |  | 面積 | 42.37 m <sup>2</sup> | 点数 | 5 |
| 図葉名 | K0725-2 L0721-1 |       |       |   |  |    |                      |    |   |

| 測点           | X座標        | Y座標        | 方向角       | 辺長     | 備考 |
|--------------|------------|------------|-----------|--------|----|
|              | m          | m          | ° ' "     | m      |    |
| 5746 : 47078 | 115899.123 | -15773.704 | 322 32 18 | 1.142  |    |
| 1552 : 47063 | 115900.030 | -15774.399 | 54 07 10  | 17.836 |    |
| 1553 : 47064 | 115910.484 | -15759.947 | 54 01 04  | 19.660 |    |
| 1604 : 47010 | 115922.035 | -15744.038 | 142 33 16 | 1.134  |    |
| 5739 : 47071 | 115921.134 | -15743.348 | 234 03 15 | 37.496 |    |

  

The diagram shows a plot of land with several points marked. A north arrow is located in the upper right quadrant. The points are connected by lines, forming a boundary. The points are labeled as follows: 47083 and 47078 are at the bottom left; 47063 and 47064 are in the middle; 47010 and 47071 are at the top right. A vertical dashed line is drawn through the plot, likely representing a boundary or a specific measurement line.

|      |                 |     |  |     |  |
|------|-----------------|-----|--|-----|--|
| 整理抄写 | 令和 2 年 10 月 1 日 | 記入者 |  | 点検者 |  |
|------|-----------------|-----|--|-----|--|

# 地積計算簿

|     |                 |       |       |   |  |    |                       |    |   |
|-----|-----------------|-------|-------|---|--|----|-----------------------|----|---|
| 地区名 | 七尾万行            | 大字    | 万行四丁目 | 字 |  | 地番 | 61                    | 地目 |   |
| 所有者 |                 | 所有者住所 |       |   |  | 面積 | 409.13 m <sup>2</sup> | 点数 | 9 |
| 図葉名 | K0725-2 L0721-1 |       |       |   |  |    |                       |    |   |

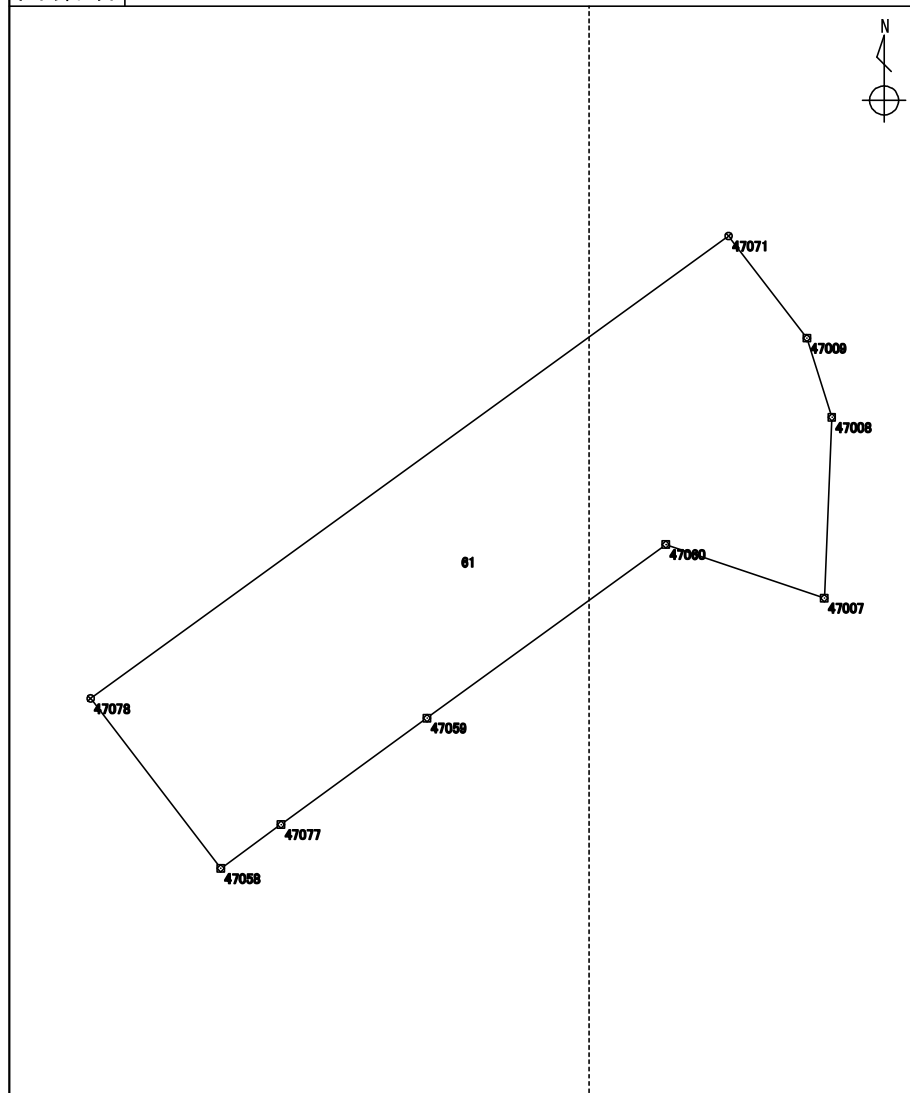

| 測点           | X座標<br>m   | Y座標<br>m   | 方向角<br>° ' " | 辺長<br>m | 備考 |
|--------------|------------|------------|--------------|---------|----|
| 1551 : 47058 | 115891.039 | -15767.509 | 322 32 10    | 10.184  |    |
| 5746 : 47078 | 115899.123 | -15773.704 | 54 03 15     | 37.496  |    |
| 5739 : 47071 | 115921.134 | -15743.348 | 142 34 00    | 6.121   |    |
| 1592 : 47009 | 115916.273 | -15739.627 | 162 27 33    | 3.951   |    |
| 1591 : 47008 | 115912.505 | -15738.436 | 182 22 34    | 8.610   |    |
| 1600 : 47007 | 115903.902 | -15738.793 | 288 39 37    | 7.960   |    |
| 1602 : 47060 | 115906.449 | -15746.335 | 234 00 15    | 14.042  |    |
| 1554 : 47059 | 115898.196 | -15757.696 | 233 53 38    | 8.598   |    |
| 5745 : 47077 | 115893.129 | -15764.643 | 233 53 56    | 3.547   |    |

|      |                 |     |  |     |  |
|------|-----------------|-----|--|-----|--|
| 整理抄写 | 令和 2 年 10 月 1 日 | 記入者 |  | 点検者 |  |
|------|-----------------|-----|--|-----|--|

# 地積計算簿

|     |         |       |       |   |  |    |                       |    |    |
|-----|---------|-------|-------|---|--|----|-----------------------|----|----|
| 地区名 | 七尾万行    | 大字    | 万行四丁目 | 字 |  | 地番 | 62                    | 地目 |    |
| 所有者 |         | 所有者住所 |       |   |  | 面積 | 288.71 m <sup>2</sup> | 点数 | 10 |
| 図葉名 | K0725-2 |       |       |   |  |    |                       |    |    |

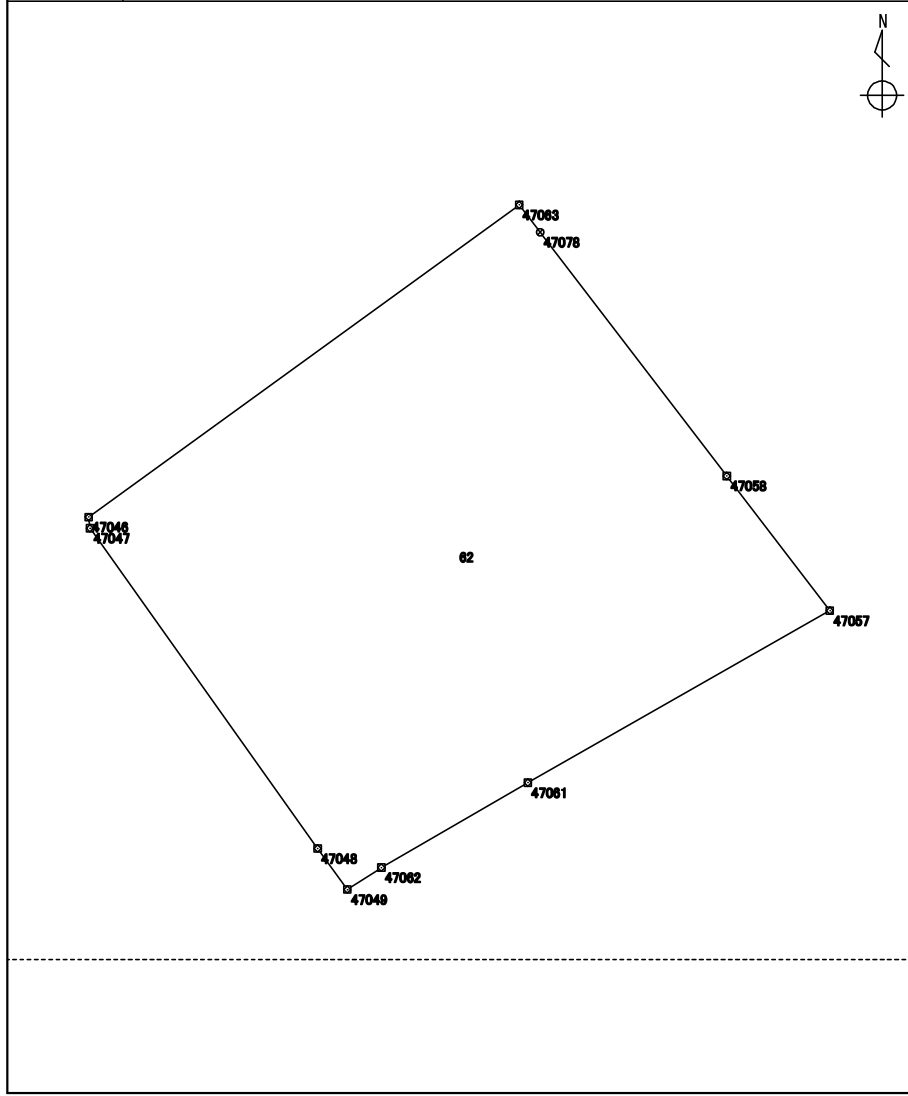

| 測点           | X座標        | Y座標        | 方向角        | 辺長     | 備考 |
|--------------|------------|------------|------------|--------|----|
|              | m          | m          | ° / ' / '' | m      |    |
| 1841 : 47049 | 115877.315 | -15780.097 | 323 57 36  | 1.684  |    |
| 1840 : 47048 | 115878.677 | -15781.088 | 324 36 58  | 13.033 |    |
| 1839 : 47047 | 115889.303 | -15788.635 | 352 35 19  | 0.372  |    |
| 1838 : 47046 | 115889.672 | -15788.683 | 54 03 09   | 17.644 |    |
| 1552 : 47063 | 115900.030 | -15774.399 | 142 32 18  | 1.142  |    |
| 5746 : 47078 | 115899.123 | -15773.704 | 142 32 10  | 10.184 |    |
| 1551 : 47058 | 115891.039 | -15767.509 | 142 37 53  | 5.628  |    |
| 1549 : 47057 | 115886.566 | -15764.093 | 240 20 58  | 11.532 |    |
| 4516 : 47061 | 115880.861 | -15774.115 | 239 52 14  | 5.618  |    |
| 4515 : 47062 | 115878.041 | -15778.974 | 237 07 05  | 1.337  |    |

|      |                 |     |  |     |  |
|------|-----------------|-----|--|-----|--|
| 整理抄写 | 令和 2 年 10 月 1 日 | 記入者 |  | 点検者 |  |
|------|-----------------|-----|--|-----|--|

# 地積計算簿

|     |         |       |       |   |  |    |                      |    |   |
|-----|---------|-------|-------|---|--|----|----------------------|----|---|
| 地区名 | 七尾万行    | 大字    | 万行四丁目 | 字 |  | 地番 | 63                   | 地目 |   |
| 所有者 |         | 所有者住所 |       |   |  | 面積 | 40.60 m <sup>2</sup> | 点数 | 6 |
| 図葉名 | K0725-2 |       |       |   |  |    |                      |    |   |

| 測点           | X座標        | Y座標        | 方向角       | 辺長     | 備考 |
|--------------|------------|------------|-----------|--------|----|
|              | m          | m          | ° ' "     | m      |    |
| 1842 : 47050 | 115875.598 | -15779.088 | 329 33 33 | 1.991  |    |
| 1841 : 47049 | 115877.315 | -15780.097 | 57 07 05  | 1.337  |    |
| 4515 : 47062 | 115878.041 | -15778.974 | 59 52 14  | 5.618  |    |
| 4516 : 47061 | 115880.861 | -15774.115 | 60 20 58  | 11.532 |    |
| 1549 : 47057 | 115886.566 | -15764.093 | 152 38 25 | 2.321  |    |
| 5744 : 47076 | 115884.504 | -15763.026 | 240 59 34 | 18.365 |    |

整理抄写 令和 2 年 10 月 1 日

記入者

点検者

# 地積計算簿

|     |                 |       |       |   |  |    |                       |    |   |
|-----|-----------------|-------|-------|---|--|----|-----------------------|----|---|
| 地区名 | 七尾万行            | 大字    | 万行四丁目 | 字 |  | 地番 | 64                    | 地目 |   |
| 所有者 |                 | 所有者住所 |       |   |  | 面積 | 185.91 m <sup>2</sup> | 点数 | 7 |
| 図葉名 | K0725-2 K0725-4 |       |       |   |  |    |                       |    |   |

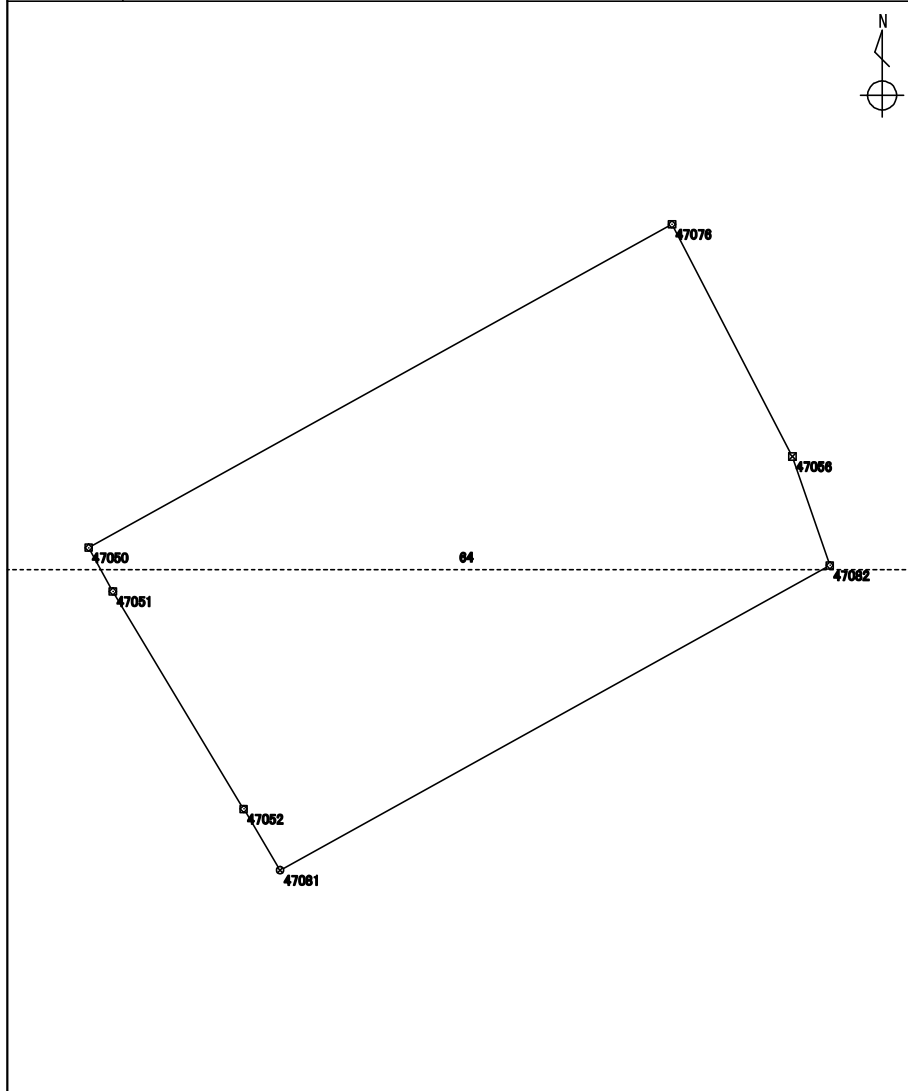

| 測点           | X座標        | Y座標        | 方向角       | 辺長     | 備考 |
|--------------|------------|------------|-----------|--------|----|
|              | m          | m          | ° ' "     | m      |    |
| 6283 : 47081 | 115866.720 | -15773.815 | 329 13 55 | 1.958  |    |
| 1844 : 47052 | 115868.403 | -15774.817 | 328 58 53 | 6.991  |    |
| 1843 : 47051 | 115874.395 | -15778.420 | 330 57 27 | 1.376  |    |
| 1842 : 47050 | 115875.598 | -15779.088 | 60 59 34  | 18.365 |    |
| 5744 : 47076 | 115884.504 | -15763.026 | 152 38 56 | 7.204  |    |
| 1548 : 47056 | 115878.105 | -15759.716 | 160 56 10 | 3.168  |    |
| 6284 : 47082 | 115875.110 | -15758.681 | 240 59 49 | 17.304 |    |

|      |                 |     |  |     |  |
|------|-----------------|-----|--|-----|--|
| 整理抄写 | 令和 2 年 10 月 1 日 | 記入者 |  | 点検者 |  |
|------|-----------------|-----|--|-----|--|

# 地積計算簿

|     |                 |       |       |   |  |    |                      |    |   |
|-----|-----------------|-------|-------|---|--|----|----------------------|----|---|
| 地区名 | 七尾万行            | 大字    | 万行四丁目 | 字 |  | 地番 | 65                   | 地目 |   |
| 所有者 |                 | 所有者住所 |       |   |  | 面積 | 93.05 m <sup>2</sup> | 点数 | 7 |
| 図葉名 | K0725-2 K0725-4 |       |       |   |  |    |                      |    |   |

| 測点           | X座標        | Y座標        | 方向角       | 辺長     | 備考 |
|--------------|------------|------------|-----------|--------|----|
|              | m          | m          | ° ' "     | m      |    |
| 1845 : 47053 | 115865.045 | -15772.818 | 329 14 16 | 1.949  |    |
| 6283 : 47081 | 115866.720 | -15773.815 | 60 59 49  | 17.304 |    |
| 6284 : 47082 | 115875.110 | -15758.681 | 160 55 33 | 1.842  |    |
| 1547 : 47055 | 115873.369 | -15758.079 | 162 31 06 | 4.770  |    |
| 1538 : 47002 | 115868.819 | -15756.646 | 234 51 16 | 3.363  |    |
| 1539 : 47001 | 115866.883 | -15759.396 | 253 42 44 | 10.896 |    |
| 1540 : 47054 | 115863.827 | -15769.855 | 292 20 46 | 3.203  |    |

|      |                 |     |  |     |  |
|------|-----------------|-----|--|-----|--|
| 整理抄写 | 令和 2 年 10 月 1 日 | 記入者 |  | 点検者 |  |
|------|-----------------|-----|--|-----|--|

# 地積計算簿

|     |                 |       |       |   |   |    |                       |    |    |
|-----|-----------------|-------|-------|---|---|----|-----------------------|----|----|
| 地区名 | 七尾万行            | 大字    | 万行四丁目 | 字 | : | 地番 | 66                    | 地目 |    |
| 所有者 |                 | 所有者住所 |       |   |   | 面積 | 108.05 m <sup>2</sup> | 点数 | 10 |
| 図葉名 | K0725-2 K0725-4 |       |       |   |   |    |                       |    |    |

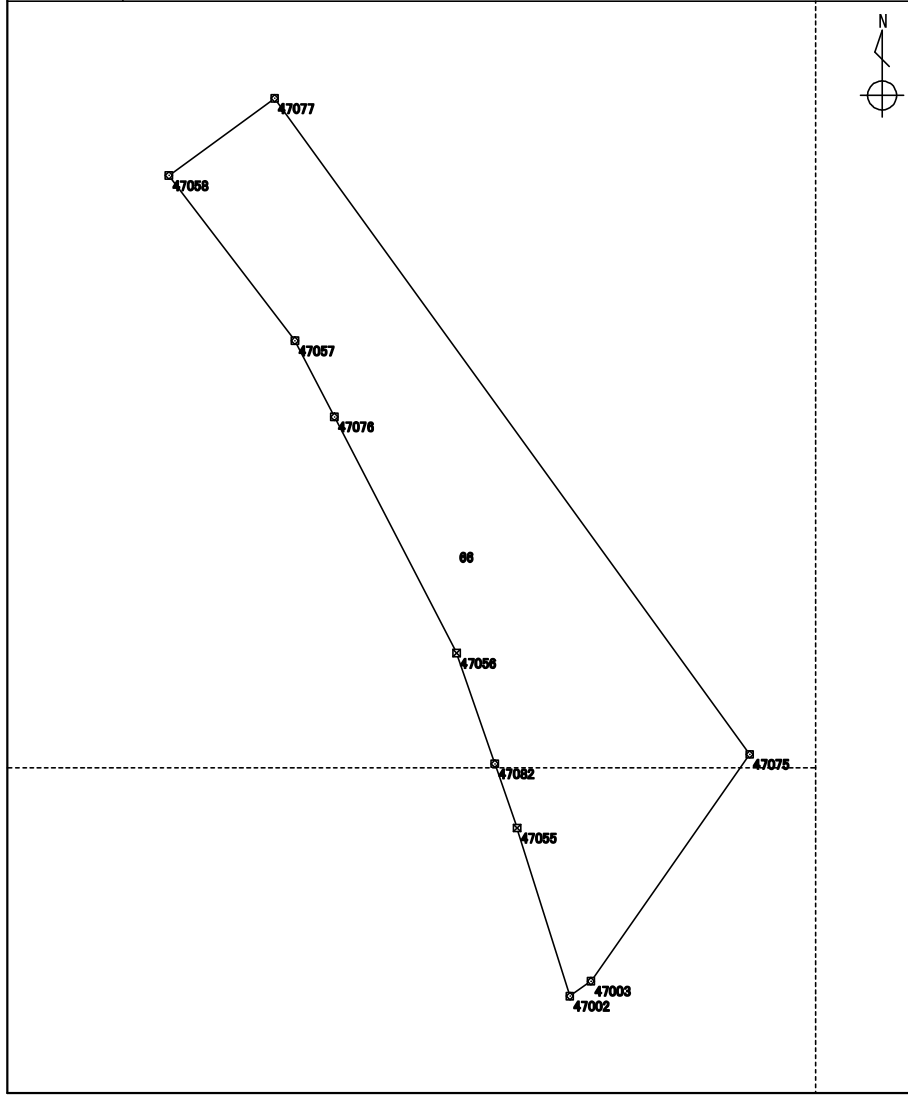

| 測点           | X座標        | Y座標        | 方向角       | 辺長     | 備考 |
|--------------|------------|------------|-----------|--------|----|
|              | m          | m          | ° ' "     | m      |    |
| 1538 : 47002 | 115868.819 | -15756.646 | 342 31 06 | 4.770  |    |
| 1547 : 47055 | 115873.369 | -15758.079 | 340 55 33 | 1.842  |    |
| 6284 : 47082 | 115875.110 | -15758.681 | 340 56 10 | 3.168  |    |
| 1548 : 47056 | 115878.105 | -15759.716 | 332 38 56 | 7.204  |    |
| 5744 : 47076 | 115884.504 | -15763.026 | 332 38 25 | 2.321  |    |
| 1549 : 47057 | 115886.566 | -15764.093 | 322 37 53 | 5.628  |    |
| 1551 : 47058 | 115891.039 | -15767.509 | 53 53 56  | 3.547  |    |
| 5745 : 47077 | 115893.129 | -15764.643 | 144 05 34 | 21.929 |    |
| 5743 : 47075 | 115875.367 | -15751.782 | 214 57 14 | 7.494  |    |
| 1537 : 47003 | 115869.224 | -15756.076 | 234 36 19 | 0.699  |    |

|      |                 |     |  |     |  |
|------|-----------------|-----|--|-----|--|
| 整理抄写 | 令和 2 年 10 月 1 日 | 記入者 |  | 点検者 |  |
|------|-----------------|-----|--|-----|--|



# 地積計算簿

|     |      |       |       |   |  |    |                       |    |   |
|-----|------|-------|-------|---|--|----|-----------------------|----|---|
| 地区名 | 七尾万行 | 大字    | 万行四丁目 | 字 |  | 地番 | 67                    | 地目 |   |
| 所有者 |      | 所有者住所 |       |   |  | 面積 | 175.62 m <sup>2</sup> | 点数 | 4 |

図葉名 K0725-2 L0721-1

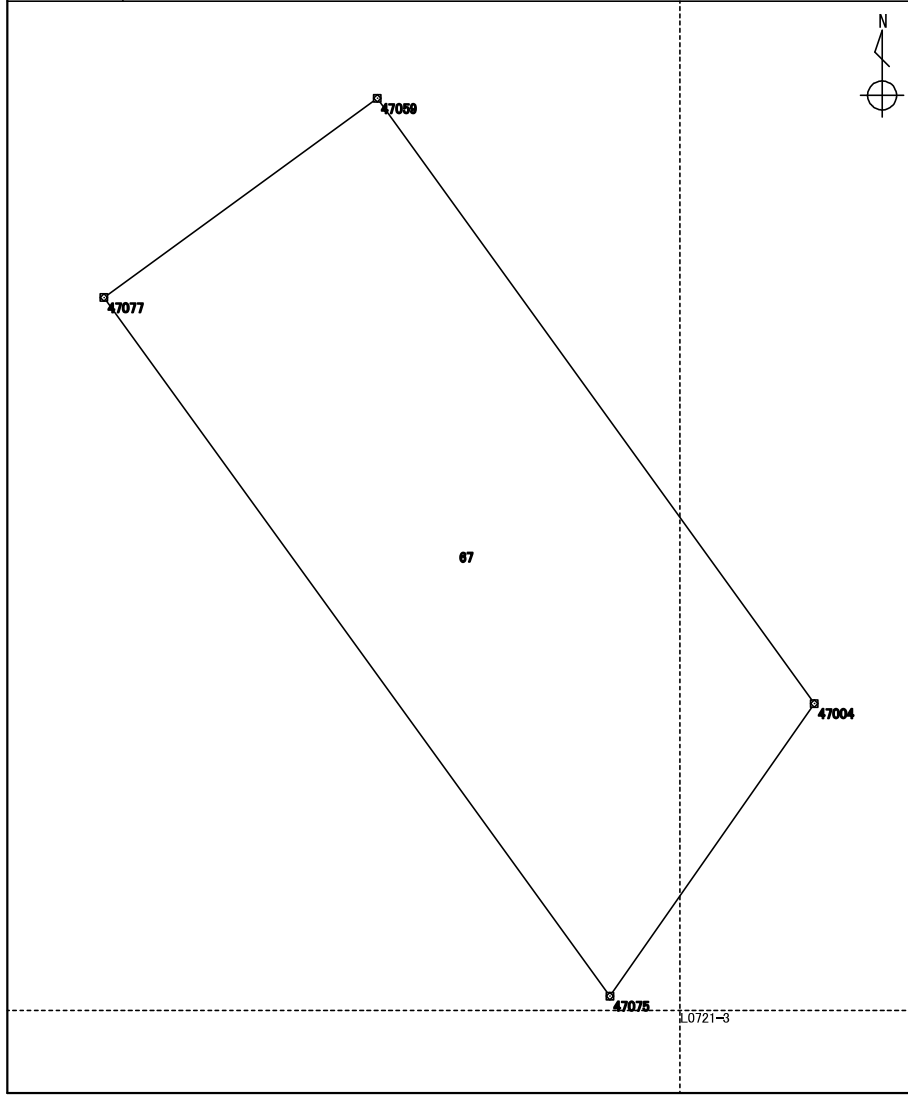

| 測点           | X座標        | Y座標        | 方向角       | 辺長     | 備考 |
|--------------|------------|------------|-----------|--------|----|
|              | m          | m          | ° ' "     | m      |    |
| 5743 : 47075 | 115875.367 | -15751.782 | 324 05 34 | 21.929 |    |
| 5745 : 47077 | 115893.129 | -15764.643 | 53 53 38  | 8.598  |    |
| 1554 : 47059 | 115898.196 | -15757.696 | 144 10 02 | 18.982 |    |
| 1536 : 47004 | 115882.806 | -15746.583 | 214 56 57 | 9.075  |    |

整理抄写 令和2年10月1日 記入者 点検者

# 地積計算簿

|     |                 |       |       |   |  |    |                       |    |   |
|-----|-----------------|-------|-------|---|--|----|-----------------------|----|---|
| 地区名 | 七尾万行            | 大字    | 万行四丁目 | 字 |  | 地番 | 68                    | 地目 |   |
| 所有者 |                 | 所有者住所 |       |   |  | 面積 | 256.16 m <sup>2</sup> | 点数 | 6 |
| 図葉名 | K0725-2 L0721-1 |       |       |   |  |    |                       |    |   |

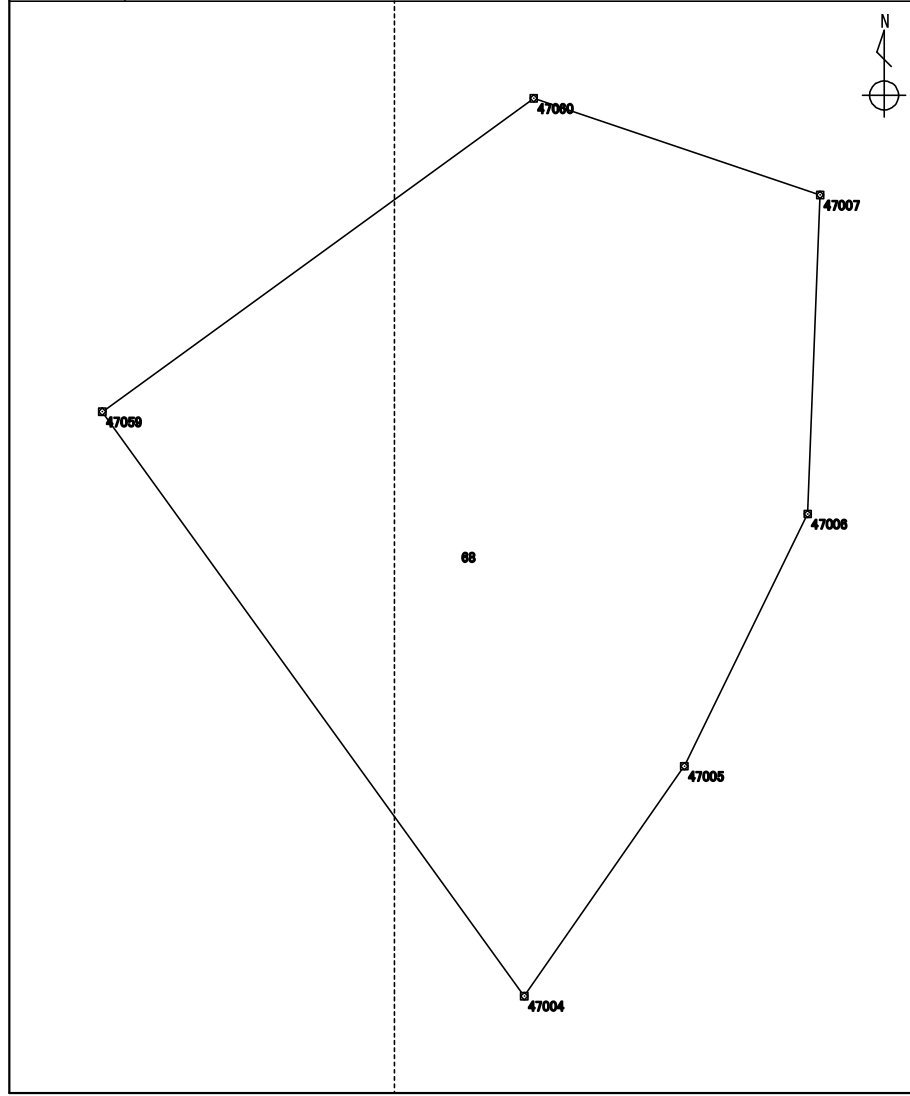

| 測点           | X座標        | Y座標        | 方向角       | 辺長     | 備考 |
|--------------|------------|------------|-----------|--------|----|
|              | m          | m          | ° ' "     | m      |    |
| 1536 : 47004 | 115882.806 | -15746.583 | 324 10 02 | 18.982 |    |
| 1554 : 47059 | 115898.196 | -15757.696 | 54 00 15  | 14.042 |    |
| 1602 : 47060 | 115906.449 | -15746.335 | 108 39 37 | 7.960  |    |
| 1600 : 47007 | 115903.902 | -15738.793 | 182 14 59 | 8.406  |    |
| 1534 : 47006 | 115895.502 | -15739.123 | 206 02 30 | 7.393  |    |
| 1535 : 47005 | 115888.859 | -15742.369 | 214 50 42 | 7.375  |    |

|      |                 |     |  |     |  |
|------|-----------------|-----|--|-----|--|
| 整理抄写 | 令和 2 年 10 月 1 日 | 記入者 |  | 点検者 |  |
|------|-----------------|-----|--|-----|--|

# 地積計算簿

|     |                 |    |       |   |  |    |                       |    |    |
|-----|-----------------|----|-------|---|--|----|-----------------------|----|----|
| 地区名 | 七尾万行            | 大字 | 万行四丁目 | 字 |  | 地番 | 69                    | 地目 |    |
| 所有者 | 所有者住所           |    |       |   |  | 面積 | 297.43 m <sup>2</sup> | 点数 | 15 |
| 図葉名 | K0725-2 L0721-1 |    |       |   |  |    |                       |    |    |

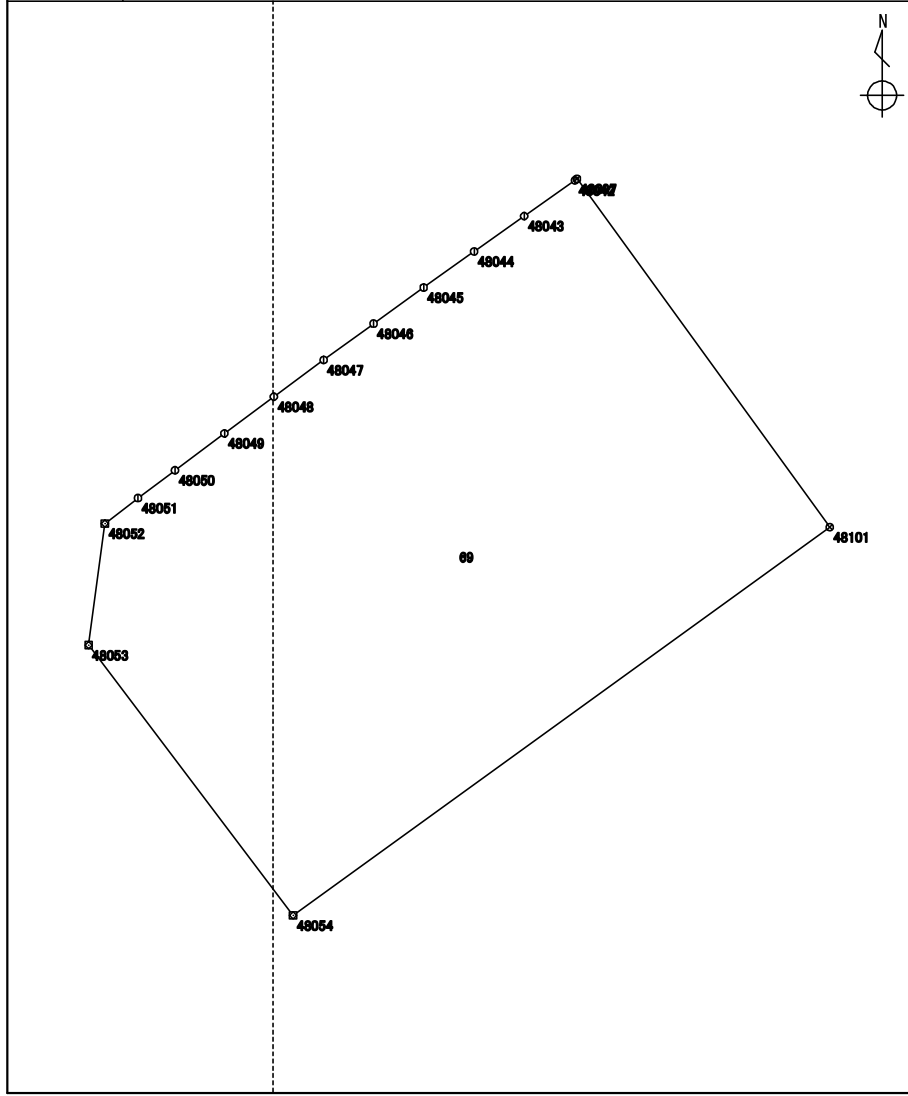

| 測点           | X座標        | Y座標        | 方向角       | 辺長     | 備考 |
|--------------|------------|------------|-----------|--------|----|
|              | m          | m          | ° ' "     | m      |    |
| 1594 : 48054 | 115938.850 | -15749.348 | 322 52 05 | 10.981 |    |
| 1615 : 48053 | 115947.605 | -15755.977 | 7 37 37   | 3.978  |    |
| 1629 : 48052 | 115951.548 | -15755.449 | 52 27 35  | 1.350  |    |
| 1628 : 48051 | 115952.371 | -15754.378 | 53 09 11  | 1.500  |    |
| 1627 : 48050 | 115953.271 | -15753.177 | 53 11 15  | 2.001  |    |
| 1626 : 48049 | 115954.470 | -15751.575 | 53 24 22  | 1.992  |    |
| 1625 : 48048 | 115955.658 | -15749.975 | 53 37 40  | 2.003  |    |
| 1624 : 48047 | 115956.846 | -15748.362 | 53 54 57  | 1.998  |    |
| 1623 : 48046 | 115958.023 | -15746.747 | 54 10 12  | 2.005  |    |
| 1622 : 48045 | 115959.197 | -15745.121 | 54 31 19  | 2.008  |    |
| 1621 : 48044 | 115960.363 | -15743.485 | 54 43 02  | 1.985  |    |
| 1620 : 48043 | 115961.510 | -15741.864 | 54 52 12  | 2.008  |    |
| 1619 : 48042 | 115962.666 | -15740.221 | 55 20 55  | 0.082  |    |
| 5754 : 48097 | 115962.713 | -15740.153 | 144 01 36 | 13.944 |    |
| 5758 : 48101 | 115951.428 | -15731.962 | 234 06 57 | 21.458 |    |

|      |                 |     |  |     |  |
|------|-----------------|-----|--|-----|--|
| 整理抄写 | 令和 2 年 10 月 1 日 | 記入者 |  | 点検者 |  |
|------|-----------------|-----|--|-----|--|

# 地積計算簿

|     |         |       |       |   |  |    |                      |    |   |
|-----|---------|-------|-------|---|--|----|----------------------|----|---|
| 地区名 | 七尾万行    | 大字    | 万行四丁目 | 字 |  | 地番 | 70                   | 地目 |   |
| 所有者 |         | 所有者住所 |       |   |  | 面積 | 65.46 m <sup>2</sup> | 点数 | 6 |
| 図葉名 | L0721-1 |       |       |   |  |    |                      |    |   |

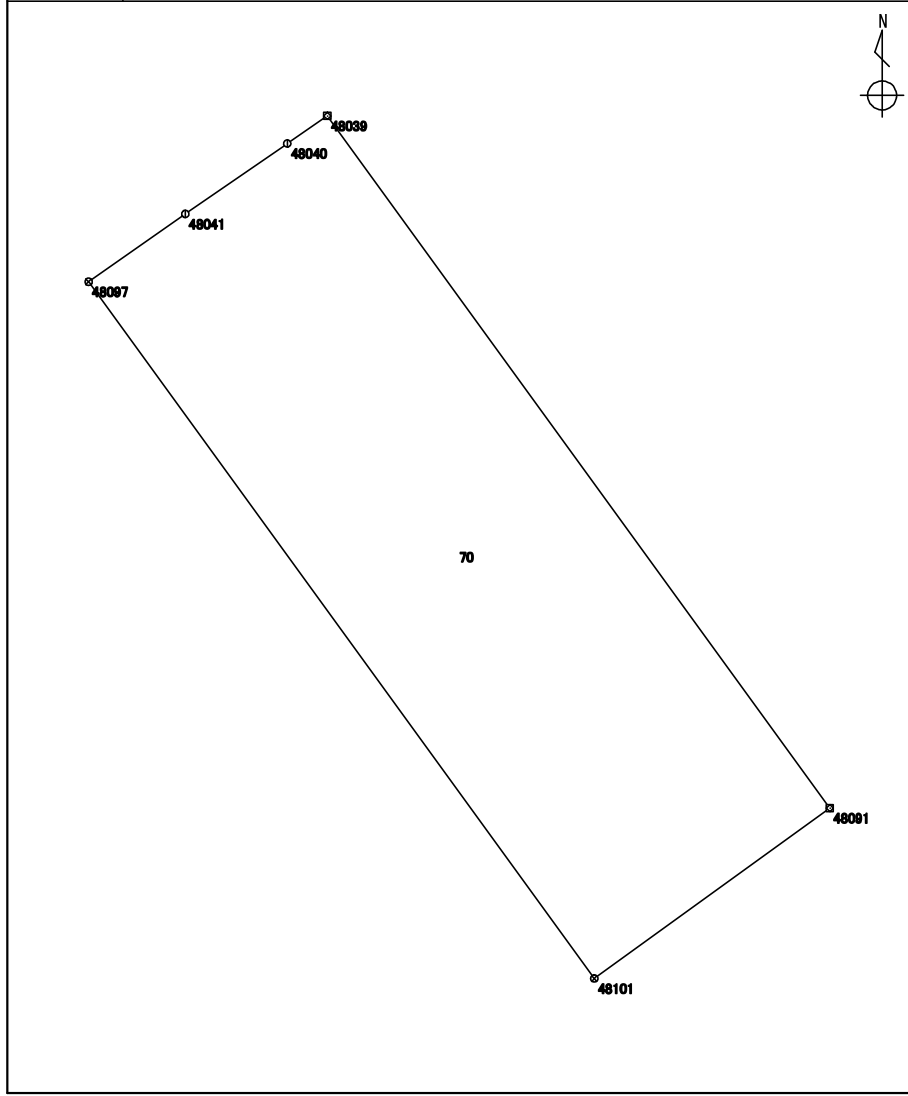

| 測点           | X座標        | Y座標        | 方向角       | 辺長     | 備考 |
|--------------|------------|------------|-----------|--------|----|
|              | m          | m          | ° ' "     | m      |    |
| 5758 : 48101 | 115951.428 | -15731.962 | 324 01 36 | 13.944 |    |
| 5754 : 48097 | 115962.713 | -15740.153 | 54 56 21  | 1.913  |    |
| 1618 : 48041 | 115963.812 | -15738.587 | 55 22 05  | 2.007  |    |
| 1617 : 48040 | 115964.953 | -15736.935 | 55 22 59  | 0.788  |    |
| 1616 : 48039 | 115965.401 | -15736.286 | 144 01 33 | 13.855 |    |
| 1631 : 48091 | 115954.188 | -15728.147 | 234 06 57 | 4.708  |    |

|      |                 |     |  |     |  |
|------|-----------------|-----|--|-----|--|
| 整理抄写 | 令和 2 年 10 月 1 日 | 記入者 |  | 点検者 |  |
|------|-----------------|-----|--|-----|--|

# 地積計算簿

|     |         |       |       |   |  |    |                       |    |   |
|-----|---------|-------|-------|---|--|----|-----------------------|----|---|
| 地区名 | 七尾万行    | 大字    | 万行四丁目 | 字 |  | 地番 | 71                    | 地目 |   |
| 所有者 |         | 所有者住所 |       |   |  | 面積 | 300.13 m <sup>2</sup> | 点数 | 5 |
| 図葉名 | L0721-1 |       |       |   |  |    |                       |    |   |

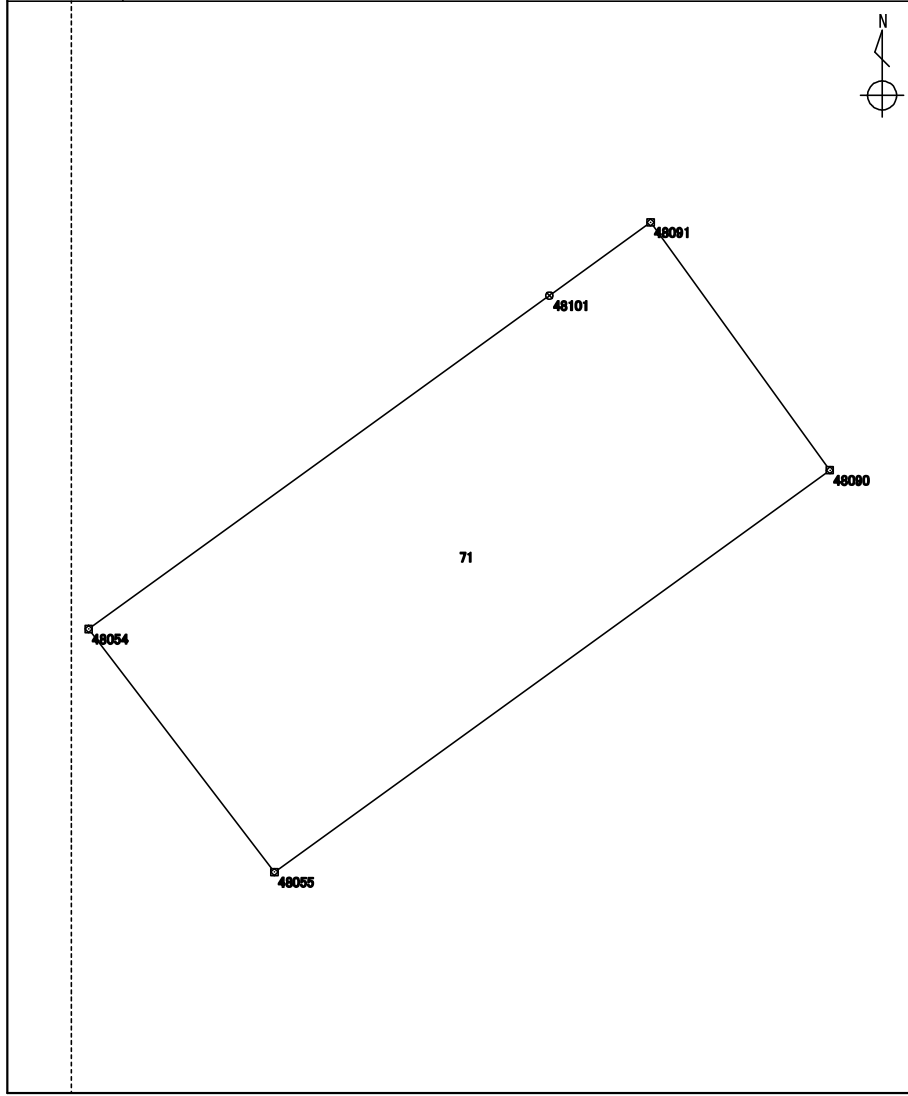

| 測点           | X座標        | Y座標        | 方向角       | 辺長     | 備考 |
|--------------|------------|------------|-----------|--------|----|
|              | m          | m          | ° ' "     | m      |    |
| 1595 : 48055 | 115929.681 | -15742.335 | 322 35 21 | 11.543 |    |
| 1594 : 48054 | 115938.850 | -15749.348 | 54 06 57  | 21.458 |    |
| 5758 : 48101 | 115951.428 | -15731.962 | 54 06 57  | 4.708  |    |
| 1631 : 48091 | 115954.188 | -15728.147 | 144 08 50 | 11.538 |    |
| 1596 : 48090 | 115944.836 | -15721.389 | 234 06 48 | 25.853 |    |

|      |                 |     |  |     |  |
|------|-----------------|-----|--|-----|--|
| 整理抄写 | 令和 2 年 10 月 1 日 | 記入者 |  | 点検者 |  |
|------|-----------------|-----|--|-----|--|

# 地積計算簿

|     |         |       |       |   |  |    |                       |    |    |
|-----|---------|-------|-------|---|--|----|-----------------------|----|----|
| 地区名 | 七尾万行    | 大字    | 万行四丁目 | 字 |  | 地番 | 72                    | 地目 |    |
| 所有者 |         | 所有者住所 |       |   |  | 面積 | 366.92 m <sup>2</sup> | 点数 | 11 |
| 図葉名 | L0721-1 |       |       |   |  |    |                       |    |    |

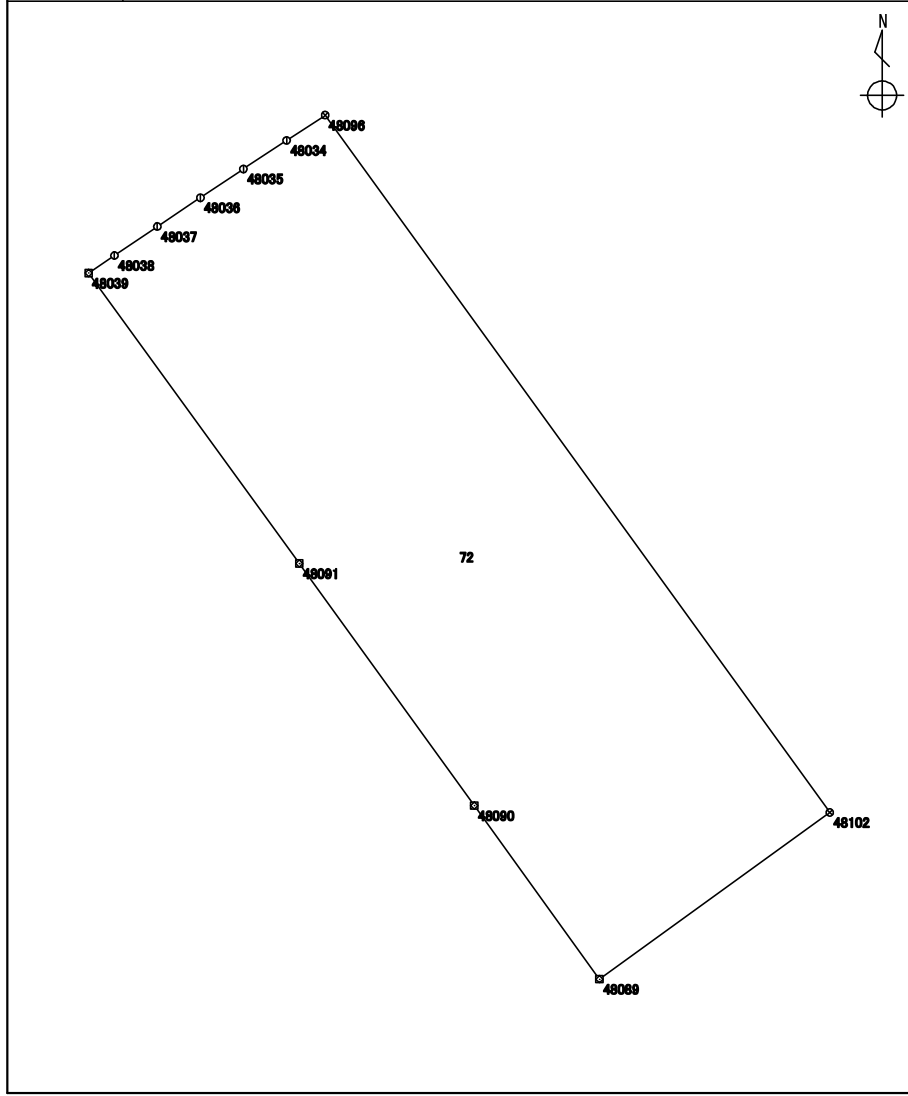

| 測点           | X座標        | Y座標        | 方向角       | 辺長     | 備考 |
|--------------|------------|------------|-----------|--------|----|
|              | m          | m          | ° ' "     | m      |    |
| 1578 : 48089 | 115938.133 | -15716.560 | 324 13 48 | 8.261  |    |
| 1596 : 48090 | 115944.836 | -15721.389 | 324 08 50 | 11.538 |    |
| 1631 : 48091 | 115954.188 | -15728.147 | 324 01 33 | 13.855 |    |
| 1616 : 48039 | 115965.401 | -15736.286 | 55 50 10  | 1.207  |    |
| 1637 : 48038 | 115966.079 | -15735.287 | 55 53 47  | 1.997  |    |
| 1673 : 48037 | 115967.199 | -15733.633 | 56 11 56  | 2.002  |    |
| 1672 : 48036 | 115968.313 | -15731.969 | 56 17 39  | 2.000  |    |
| 1671 : 48035 | 115969.423 | -15730.305 | 56 30 31  | 1.998  |    |
| 1670 : 48034 | 115970.526 | -15728.638 | 56 43 18  | 1.775  |    |
| 5753 : 48096 | 115971.500 | -15727.154 | 144 06 19 | 33.244 |    |
| 5759 : 48102 | 115944.569 | -15707.663 | 234 07 06 | 10.980 |    |

|      |                 |     |  |     |  |
|------|-----------------|-----|--|-----|--|
| 整理抄写 | 令和 2 年 10 月 1 日 | 記入者 |  | 点検者 |  |
|------|-----------------|-----|--|-----|--|

# 地積計算簿

|     |         |       |       |   |  |    |                       |    |    |
|-----|---------|-------|-------|---|--|----|-----------------------|----|----|
| 地区名 | 七尾万行    | 大字    | 万行四丁目 | 字 |  | 地番 | 73                    | 地目 |    |
| 所有者 |         | 所有者住所 |       |   |  | 面積 | 407.42 m <sup>2</sup> | 点数 | 12 |
| 図葉名 | L0721-1 |       |       |   |  |    |                       |    |    |

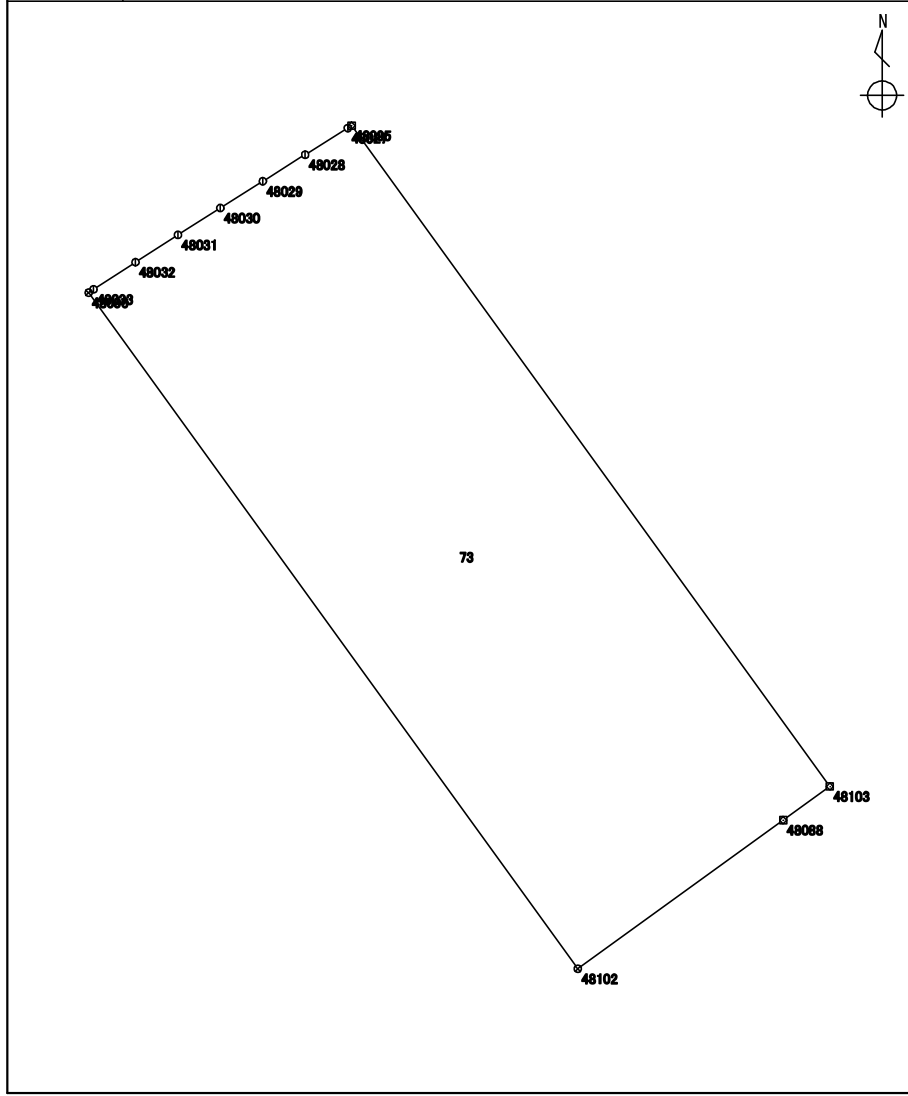

| 測点           | X座標        | Y座標        | 方向角       | 辺長     | 備考 |
|--------------|------------|------------|-----------|--------|----|
|              | m          | m          | ° ' "     | m      |    |
| 5759 : 48102 | 115944.569 | -15707.663 | 324 06 19 | 33.244 |    |
| 5753 : 48096 | 115971.500 | -15727.154 | 56 38 55  | 0.234  |    |
| 1669 : 48033 | 115971.629 | -15726.958 | 57 04 35  | 1.990  |    |
| 1668 : 48032 | 115972.711 | -15725.287 | 57 14 33  | 2.010  |    |
| 1667 : 48031 | 115973.799 | -15723.596 | 57 32 31  | 1.999  |    |
| 1666 : 48030 | 115974.872 | -15721.909 | 57 48 12  | 2.000  |    |
| 1665 : 48029 | 115975.938 | -15720.216 | 57 54 12  | 1.994  |    |
| 1664 : 48028 | 115976.998 | -15718.526 | 58 01 52  | 2.003  |    |
| 1663 : 48027 | 115978.059 | -15716.826 | 58 12 04  | 0.176  |    |
| 5752 : 48095 | 115978.152 | -15716.676 | 144 06 31 | 32.491 |    |
| 5760 : 48103 | 115951.830 | -15697.628 | 234 05 45 | 2.290  |    |
| 1577 : 48088 | 115950.487 | -15699.483 | 234 06 55 | 10.096 |    |

|      |                 |     |  |     |  |
|------|-----------------|-----|--|-----|--|
| 整理抄写 | 令和 2 年 10 月 1 日 | 記入者 |  | 点検者 |  |
|------|-----------------|-----|--|-----|--|

# 地積計算簿

|     |         |       |       |   |  |    |                       |    |   |
|-----|---------|-------|-------|---|--|----|-----------------------|----|---|
| 地区名 | 七尾万行    | 大字    | 万行四丁目 | 字 |  | 地番 | 74                    | 地目 |   |
| 所有者 |         | 所有者住所 |       |   |  | 面積 | 143.03 m <sup>2</sup> | 点数 | 6 |
| 図葉名 | L0721-1 |       |       |   |  |    |                       |    |   |

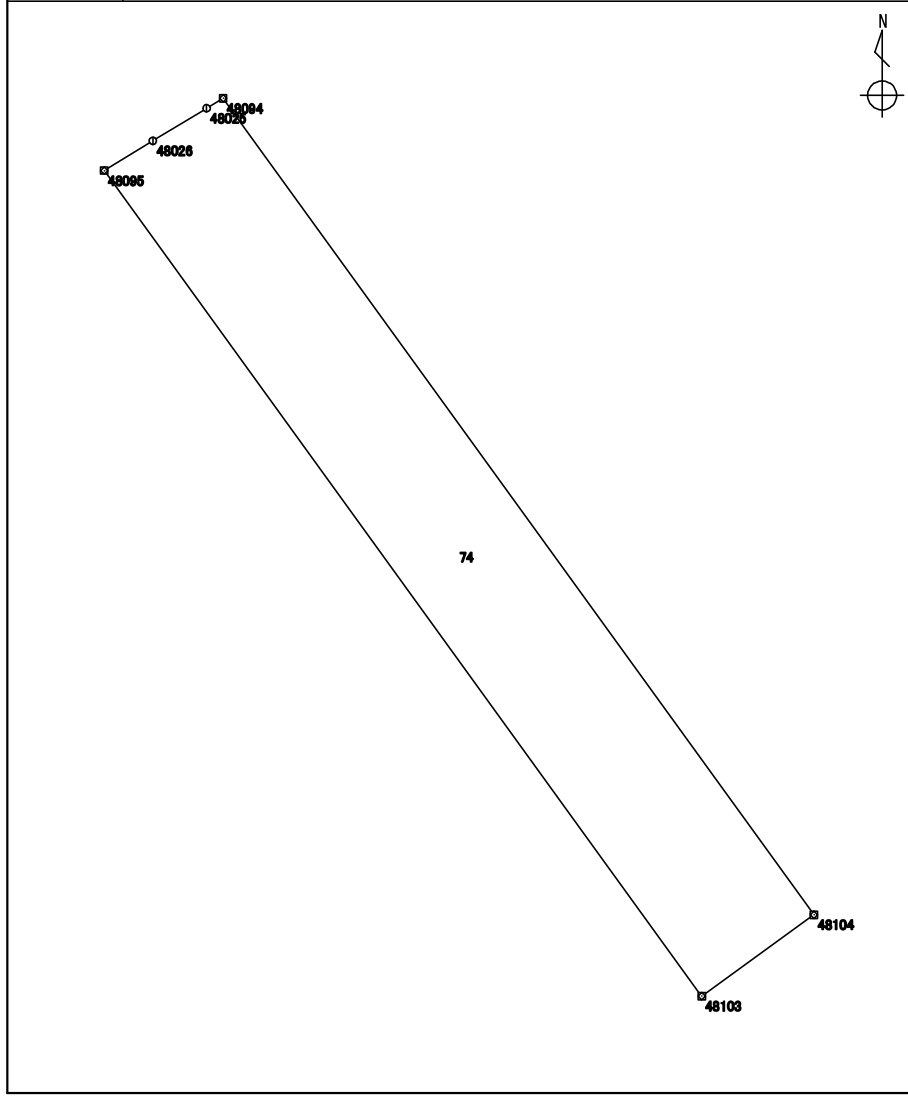

| 測点           | X座標        | Y座標        | 方向角       | 辺長     | 備考 |
|--------------|------------|------------|-----------|--------|----|
|              | m          | m          | ° ' "     | m      |    |
| 5760 : 48103 | 115951.830 | -15697.628 | 324 06 31 | 32.491 |    |
| 5752 : 48095 | 115978.152 | -15716.676 | 58 22 19  | 1.819  |    |
| 1662 : 48026 | 115979.106 | -15715.127 | 58 51 16  | 1.999  |    |
| 1661 : 48025 | 115980.140 | -15713.416 | 58 58 23  | 0.620  |    |
| 5751 : 48094 | 115980.460 | -15712.884 | 144 06 23 | 32.136 |    |
| 5761 : 48104 | 115954.426 | -15694.043 | 234 05 26 | 4.426  |    |

|      |                 |     |  |     |  |
|------|-----------------|-----|--|-----|--|
| 整理抄写 | 令和 2 年 10 月 1 日 | 記入者 |  | 点検者 |  |
|------|-----------------|-----|--|-----|--|



# 地積計算簿

|     |         |       |       |   |   |    |                      |    |   |
|-----|---------|-------|-------|---|---|----|----------------------|----|---|
| 地区名 | 七尾万行    | 大字    | 万行四丁目 | 字 | : | 地番 | 75                   | 地目 |   |
| 所有者 |         | 所有者住所 |       |   |   | 面積 | 96.00 m <sup>2</sup> | 点数 | 6 |
| 図葉名 | L0721-1 |       |       |   |   |    |                      |    |   |

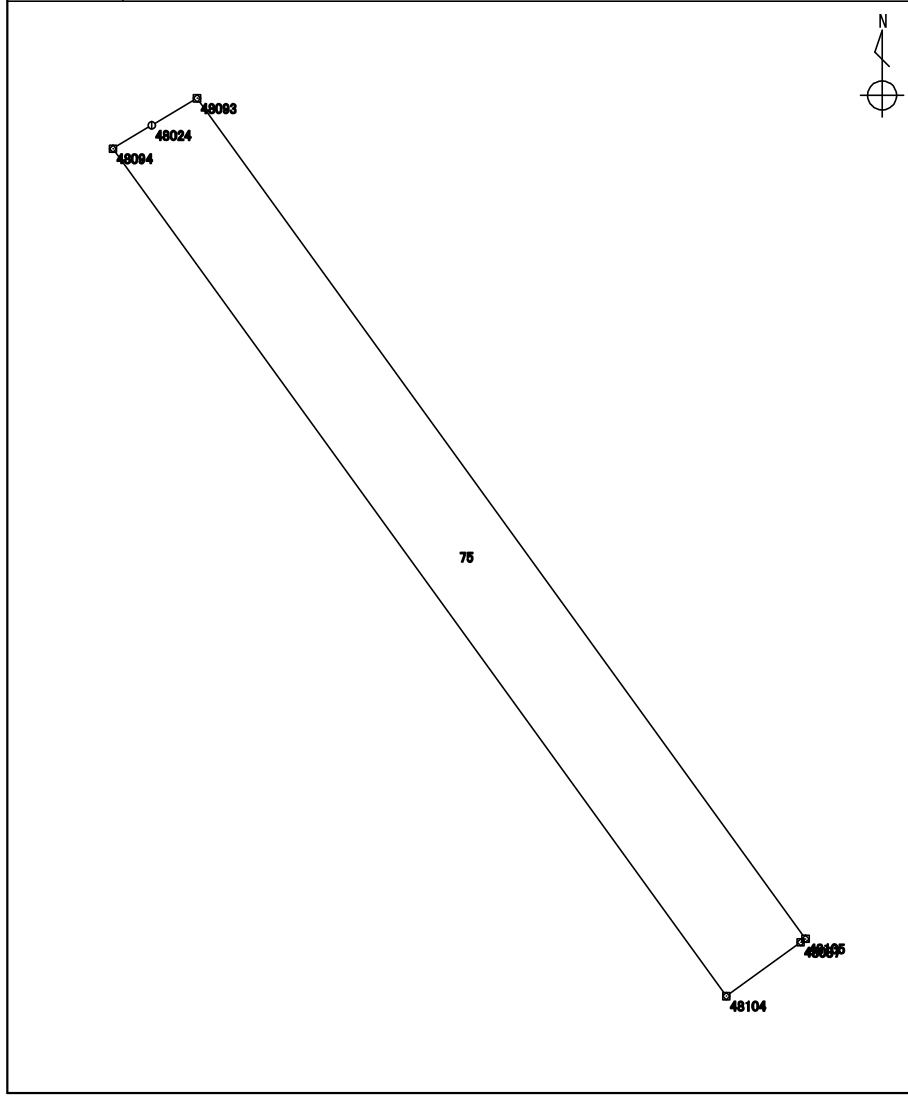

| 測点           | X座標        | Y座標        | 方向角       | 辺長     | 備考 |
|--------------|------------|------------|-----------|--------|----|
|              | m          | m          | ° ' "     | m      |    |
| 5761 : 48104 | 115954.426 | -15694.043 | 324 06 23 | 32.136 |    |
| 5751 : 48094 | 115980.460 | -15712.884 | 58 55 49  | 1.389  |    |
| 1660 : 48024 | 115981.177 | -15711.694 | 59 14 32  | 1.621  |    |
| 5750 : 48093 | 115982.006 | -15710.301 | 144 06 13 | 31.873 |    |
| 5762 : 48105 | 115956.186 | -15691.613 | 234 09 44 | 0.177  |    |
| 1674 : 48087 | 115956.082 | -15691.757 | 234 04 48 | 2.822  |    |

|      |                 |     |  |     |  |
|------|-----------------|-----|--|-----|--|
| 整理抄写 | 令和 2 年 10 月 1 日 | 記入者 |  | 点検者 |  |
|------|-----------------|-----|--|-----|--|

# 地積計算簿

|      |         |     |       |    |    |                       |    |    |    |
|------|---------|-----|-------|----|----|-----------------------|----|----|----|
| 地区名: | 七尾万行    | 大字: | 万行四丁目 | 字: |    | 地番                    | 76 | 地目 |    |
| 所有者  | 所有者住所   |     |       |    | 面積 | 603.13 m <sup>2</sup> |    | 点数 | 16 |
| 図葉名  | L0721-1 |     |       |    |    |                       |    |    |    |

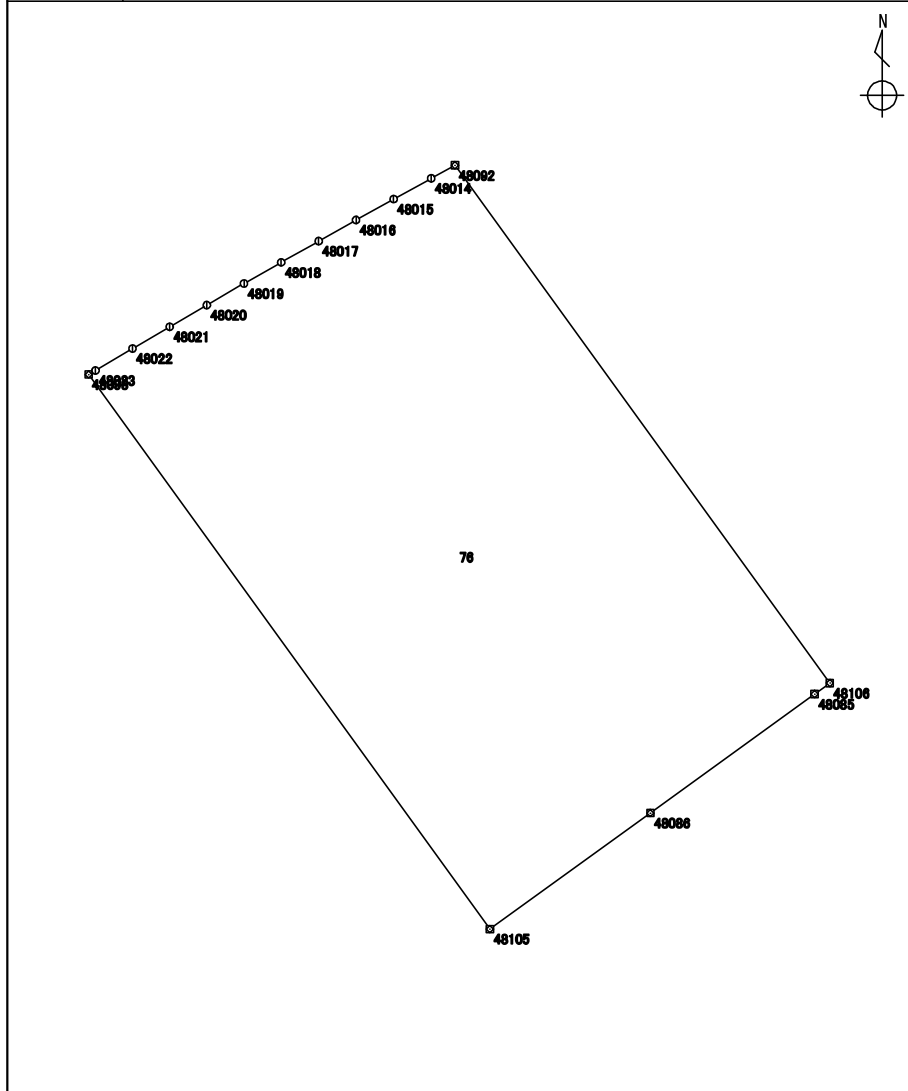

| 測点           | X座標        | Y座標        | 方向角       | 辺長     | 備考 |
|--------------|------------|------------|-----------|--------|----|
|              | m          | m          | ° ' "     | m      |    |
| 5762 : 48105 | 115956.186 | -15691.613 | 324 06 13 | 31.873 |    |
| 5750 : 48093 | 115982.006 | -15710.301 | 59 08 32  | 0.370  |    |
| 1659 : 48023 | 115982.196 | -15709.983 | 59 28 36  | 2.008  |    |
| 1658 : 48022 | 115983.216 | -15708.253 | 59 39 33  | 2.003  |    |
| 1657 : 48021 | 115984.228 | -15706.524 | 59 40 32  | 1.998  |    |
| 1656 : 48020 | 115985.237 | -15704.799 | 60 00 25  | 2.004  |    |
| 1655 : 48019 | 115986.239 | -15703.063 | 60 18 31  | 1.992  |    |
| 1654 : 48018 | 115987.226 | -15701.332 | 60 24 53  | 2.003  |    |
| 1653 : 48017 | 115988.215 | -15699.590 | 60 34 42  | 2.001  |    |
| 1652 : 48016 | 115989.198 | -15697.847 | 60 53 53  | 2.000  |    |
| 1651 : 48015 | 115990.171 | -15696.099 | 61 08 43  | 2.003  |    |
| 1650 : 48014 | 115991.138 | -15694.344 | 61 18 09  | 1.262  |    |
| 5749 : 48092 | 115991.744 | -15693.237 | 144 06 15 | 29.762 |    |
| 5763 : 48106 | 115967.634 | -15675.787 | 234 14 31 | 0.876  |    |
| 1677 : 48085 | 115967.122 | -15676.498 | 234 05 30 | 9.437  |    |
| 1676 : 48086 | 115961.587 | -15684.142 | 234 08 09 | 9.218  |    |

|      |                 |     |  |     |  |
|------|-----------------|-----|--|-----|--|
| 整理抄写 | 令和 2 年 10 月 1 日 | 記入者 |  | 点検者 |  |
|------|-----------------|-----|--|-----|--|

# 地積計算簿

|     |                 |       |       |   |  |    |                       |    |    |
|-----|-----------------|-------|-------|---|--|----|-----------------------|----|----|
| 地区名 | 七尾万行            | 大字    | 万行四丁目 | 字 |  | 地番 | 77                    | 地目 |    |
| 所有者 |                 | 所有者住所 |       |   |  | 面積 | 566.65 m <sup>2</sup> | 点数 | 14 |
| 図葉名 | L0711-3 L0721-1 |       |       |   |  |    |                       |    |    |

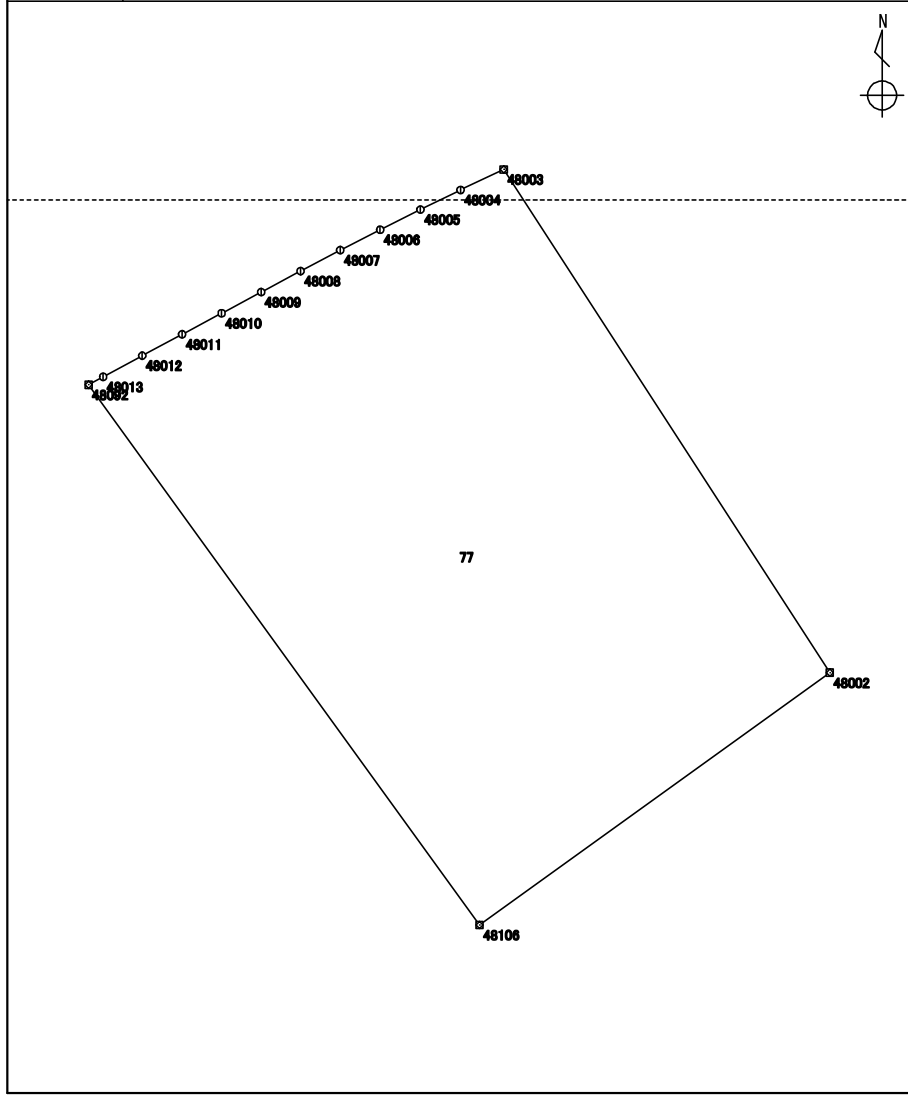

| 測点           | X座標        | Y座標        | 方向角       | 辺長     | 備考 |
|--------------|------------|------------|-----------|--------|----|
|              | m          | m          | ° ' "     | m      |    |
| 5763 : 48106 | 115967.634 | -15675.787 | 324 06 15 | 29.762 |    |
| 5749 : 48092 | 115991.744 | -15693.237 | 61 21 31  | 0.740  |    |
| 1649 : 48013 | 115992.099 | -15692.587 | 61 33 44  | 1.984  |    |
| 1648 : 48012 | 115993.044 | -15690.842 | 61 50 50  | 2.017  |    |
| 1647 : 48011 | 115993.996 | -15689.063 | 61 56 03  | 1.997  |    |
| 1646 : 48010 | 115994.936 | -15687.300 | 61 51 37  | 2.001  |    |
| 1645 : 48009 | 115995.880 | -15685.535 | 62 01 14  | 1.992  |    |
| 1644 : 48008 | 115996.815 | -15683.775 | 62 07 03  | 2.003  |    |
| 1643 : 48007 | 115997.752 | -15682.004 | 62 55 18  | 1.996  |    |
| 1642 : 48006 | 115998.661 | -15680.226 | 63 20 45  | 2.010  |    |
| 1641 : 48005 | 115999.563 | -15678.429 | 63 56 54  | 1.996  |    |
| 1640 : 48004 | 116000.440 | -15676.635 | 64 34 42  | 2.129  |    |
| 1639 : 48003 | 116001.354 | -15674.712 | 147 03 33 | 26.764 |    |
| 1428 : 48002 | 115978.892 | -15660.158 | 234 14 02 | 19.261 |    |

|      |                 |     |  |     |  |
|------|-----------------|-----|--|-----|--|
| 整理抄写 | 令和 2 年 10 月 1 日 | 記入者 |  | 点検者 |  |
|------|-----------------|-----|--|-----|--|

# 地積計算簿

|     |                 |       |       |   |  |    |                       |    |   |
|-----|-----------------|-------|-------|---|--|----|-----------------------|----|---|
| 地区名 | 七尾万行            | 大字    | 万行四丁目 | 字 |  | 地番 | 78                    | 地目 |   |
| 所有者 |                 | 所有者住所 |       |   |  | 面積 | 279.62 m <sup>2</sup> | 点数 | 5 |
| 図葉名 | L0711-3 L0721-1 |       |       |   |  |    |                       |    |   |

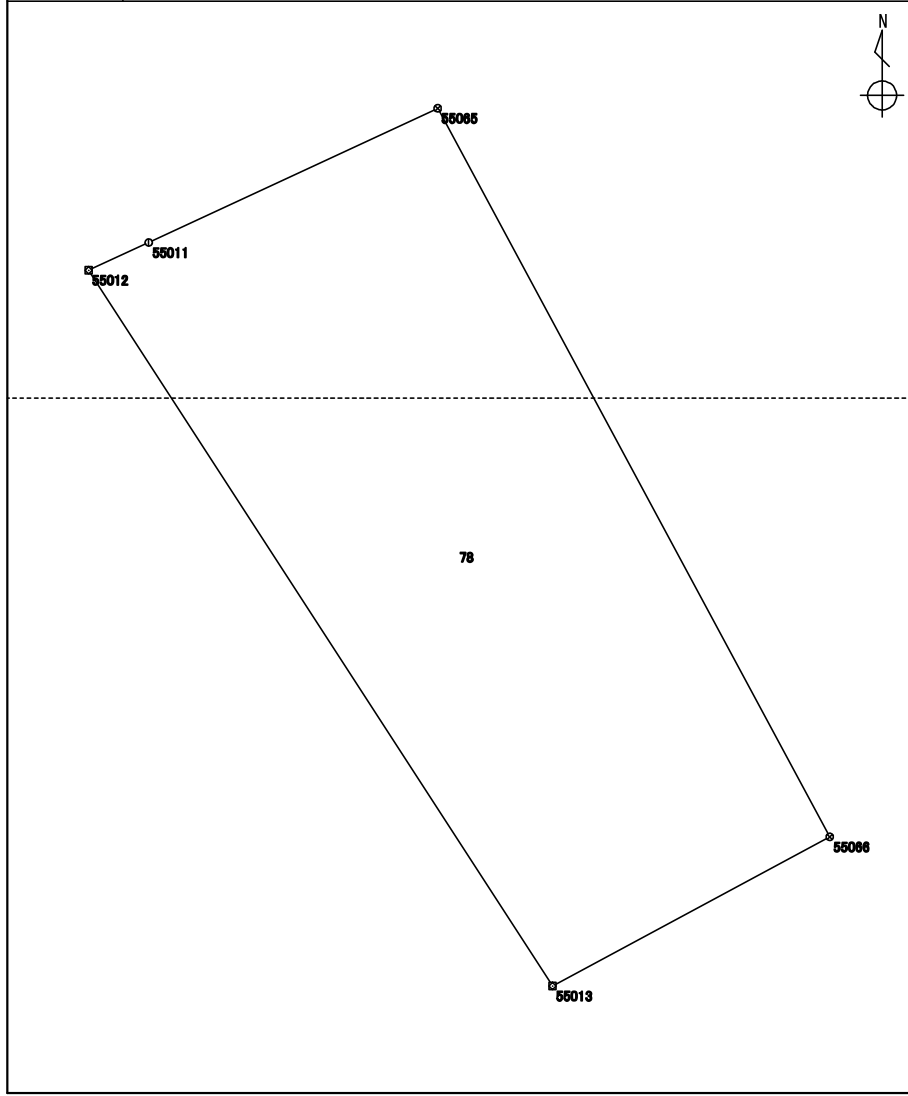

| 測点           | X座標        | Y座標        | 方向角       | 辺長     | 備考 |
|--------------|------------|------------|-----------|--------|----|
|              | m          | m          | ° ' "     | m      |    |
| 1429 : 55013 | 115981.834 | -15654.899 | 327 03 29 | 26.361 |    |
| 1694 : 55012 | 116003.957 | -15669.234 | 65 16 33  | 2.046  |    |
| 1695 : 55011 | 116004.813 | -15667.375 | 65 05 43  | 9.847  |    |
| 4708 : 55065 | 116008.960 | -15658.443 | 151 42 43 | 25.566 |    |
| 4709 : 55066 | 115986.447 | -15646.327 | 241 42 48 | 9.734  |    |

|      |                 |     |  |     |  |
|------|-----------------|-----|--|-----|--|
| 整理抄写 | 令和 2 年 10 月 1 日 | 記入者 |  | 点検者 |  |
|------|-----------------|-----|--|-----|--|

# 地積計算簿

|     |                 |       |       |   |   |    |                       |    |   |
|-----|-----------------|-------|-------|---|---|----|-----------------------|----|---|
| 地区名 | 七尾万行            | 大字    | 万行四丁目 | 字 | : | 地番 | 79                    | 地目 |   |
| 所有者 |                 | 所有者住所 |       |   |   | 面積 | 177.63 m <sup>2</sup> | 点数 | 6 |
| 図葉名 | L0711-3 L0721-1 |       |       |   |   |    |                       |    |   |

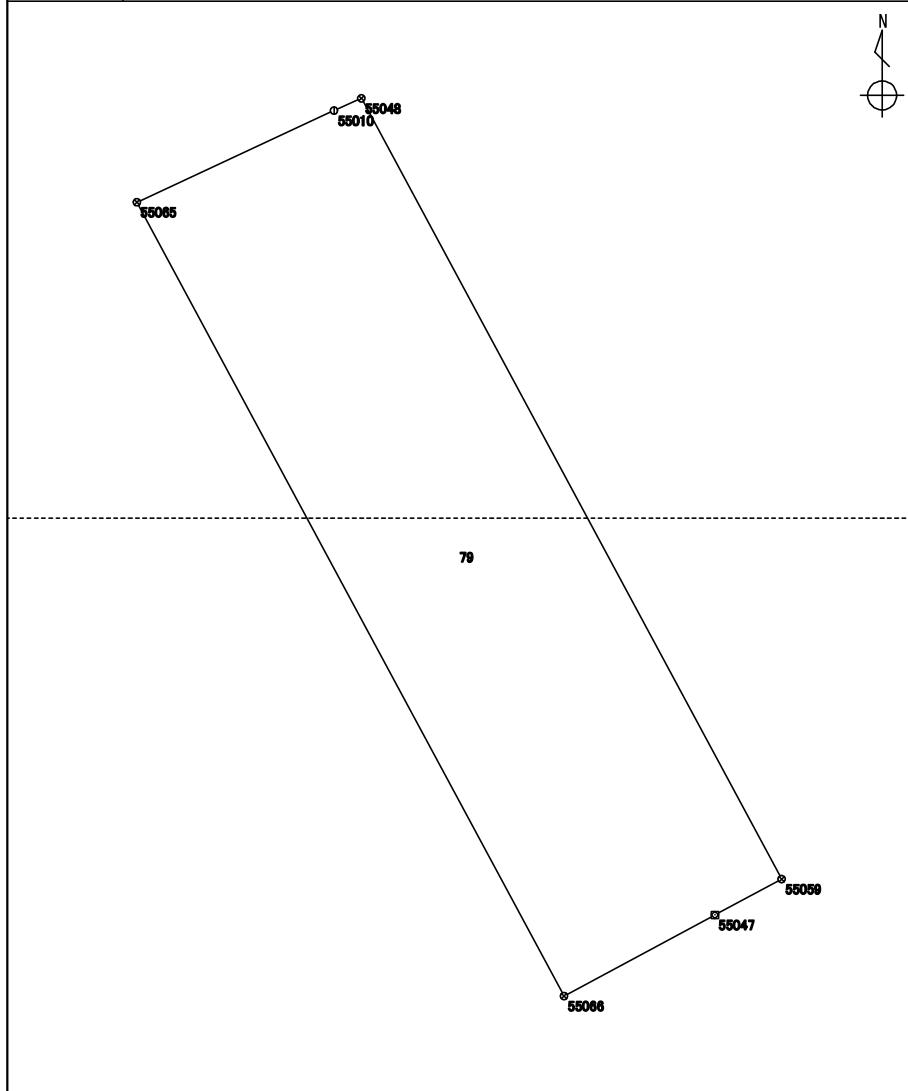

| 測点           | X座標        | Y座標        | 方向角       | 辺長     | 備考 |
|--------------|------------|------------|-----------|--------|----|
|              | m          | m          | ° ' "     | m      |    |
| 4709 : 55066 | 115986.447 | -15646.327 | 331 42 43 | 25.566 |    |
| 4708 : 55065 | 116008.960 | -15658.443 | 65 05 49  | 6.167  |    |
| 1696 : 55010 | 116011.557 | -15652.849 | 65 45 25  | 0.849  |    |
| 4527 : 55048 | 116011.906 | -15652.074 | 151 42 33 | 25.142 |    |
| 5848 : 55059 | 115989.767 | -15640.158 | 241 43 41 | 2.147  |    |
| 1700 : 55047 | 115988.750 | -15642.049 | 241 42 17 | 4.858  |    |

|      |                 |     |  |     |  |
|------|-----------------|-----|--|-----|--|
| 整理抄写 | 令和 2 年 10 月 1 日 | 記入者 |  | 点検者 |  |
|------|-----------------|-----|--|-----|--|

# 地積計算簿

|     |                 |       |       |   |  |    |                       |    |   |
|-----|-----------------|-------|-------|---|--|----|-----------------------|----|---|
| 地区名 | 七尾万行            | 大字    | 万行四丁目 | 字 |  | 地番 | 80                    | 地目 |   |
| 所有者 |                 | 所有者住所 |       |   |  | 面積 | 318.06 m <sup>2</sup> | 点数 | 5 |
| 図葉名 | L0711-3 L0721-1 |       |       |   |  |    |                       |    |   |

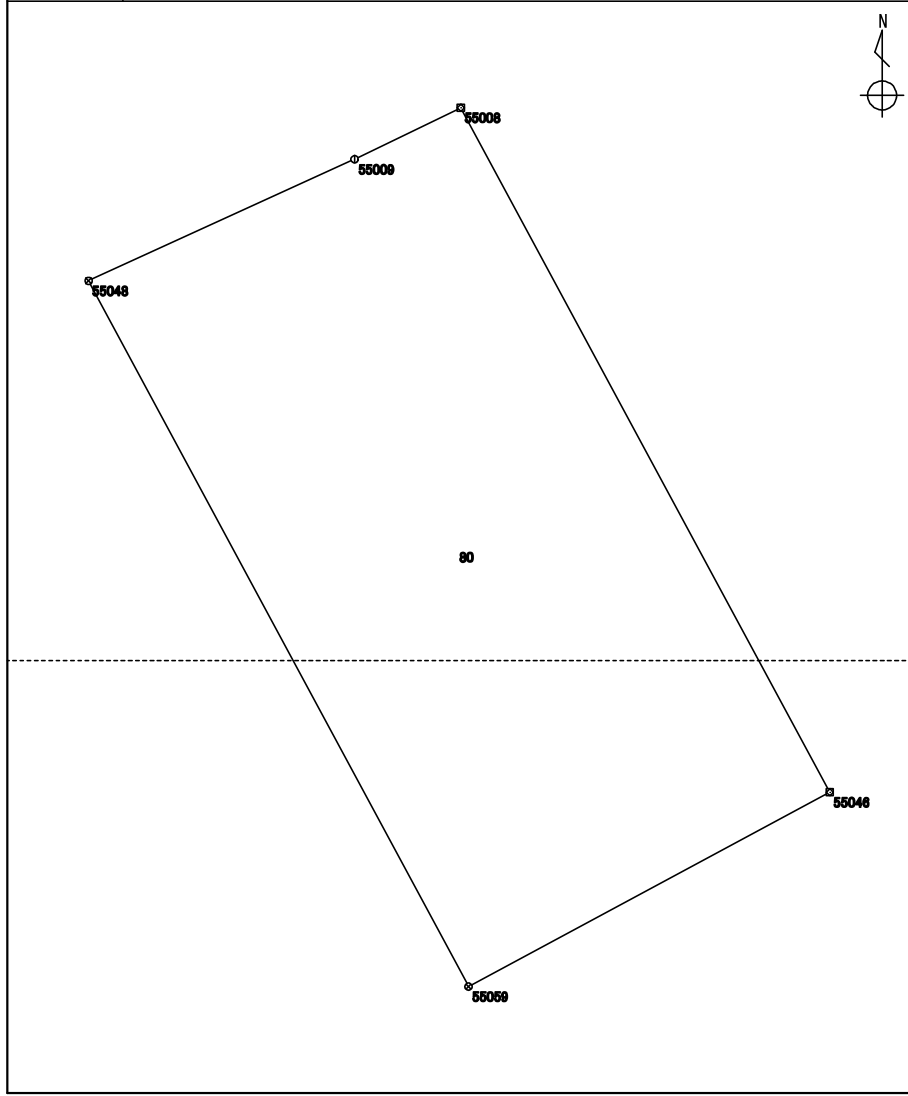

| 測点           | X座標        | Y座標        | 方向角       | 辺長     | 備考 |
|--------------|------------|------------|-----------|--------|----|
|              | m          | m          | ° ' "     | m      |    |
| 5848 : 55059 | 115989.767 | -15640.158 | 331 42 33 | 25.142 |    |
| 4527 : 55048 | 116011.906 | -15652.074 | 65 26 38  | 9.172  |    |
| 1697 : 55009 | 116015.718 | -15643.731 | 64 07 14  | 3.700  |    |
| 1698 : 55008 | 116017.333 | -15640.402 | 151 40 07 | 24.390 |    |
| 1701 : 55046 | 115995.864 | -15628.827 | 241 42 58 | 12.867 |    |

|      |                 |     |  |     |  |
|------|-----------------|-----|--|-----|--|
| 整理抄写 | 令和 2 年 10 月 1 日 | 記入者 |  | 点検者 |  |
|------|-----------------|-----|--|-----|--|

# 地積計算簿

|     |                 |       |       |   |  |    |                       |    |   |
|-----|-----------------|-------|-------|---|--|----|-----------------------|----|---|
| 地区名 | 七尾万行            | 大字    | 万行四丁目 | 字 |  | 地番 | 81                    | 地目 |   |
| 所有者 |                 | 所有者住所 |       |   |  | 面積 | 253.75 m <sup>2</sup> | 点数 | 5 |
| 図葉名 | L0711-3 L0721-1 |       |       |   |  |    |                       |    |   |

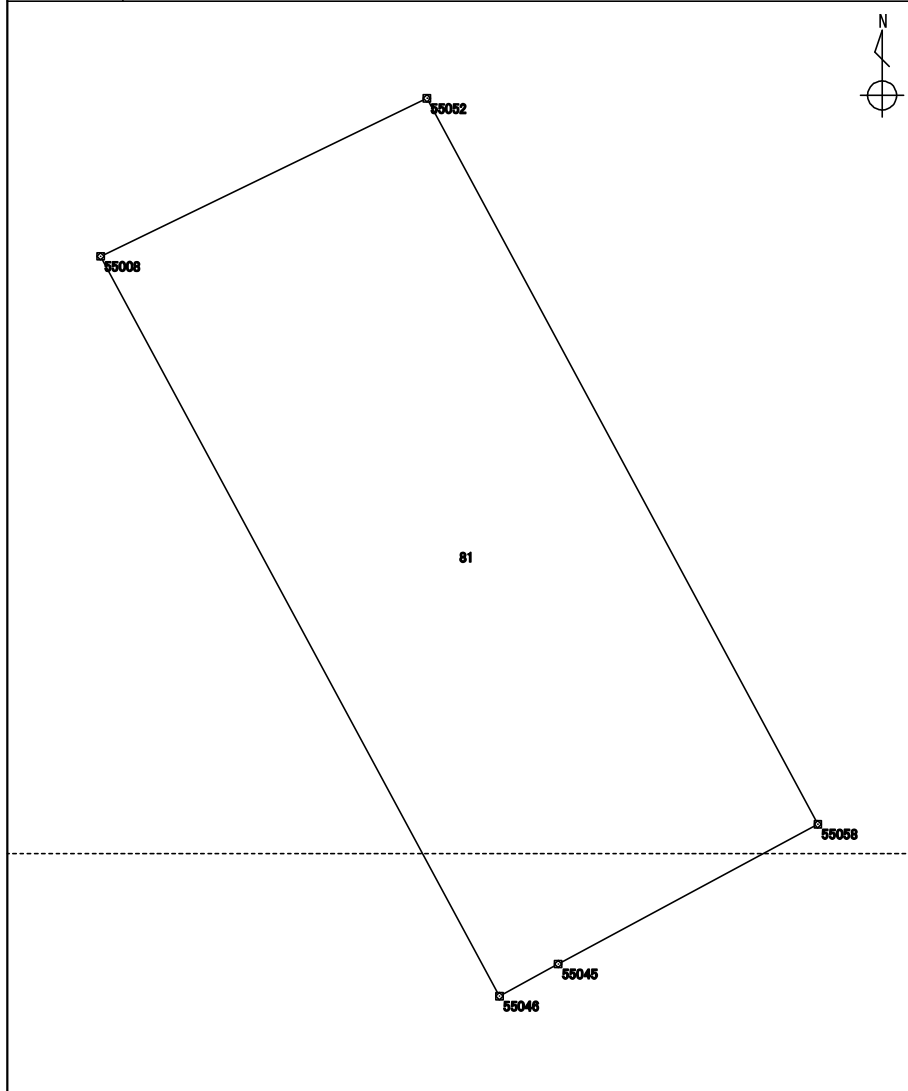

| 測点           | X座標        | Y座標        | 方向角       | 辺長     | 備考 |
|--------------|------------|------------|-----------|--------|----|
|              | m          | m          | ° ' "     | m      |    |
| 1701 : 55046 | 115995.864 | -15628.827 | 331 40 07 | 24.390 |    |
| 1698 : 55008 | 116017.333 | -15640.402 | 64 09 56  | 10.521 |    |
| 5841 : 55052 | 116021.918 | -15630.932 | 151 41 43 | 23.924 |    |
| 5847 : 55058 | 116000.854 | -15619.588 | 241 41 00 | 8.559  |    |
| 1702 : 55045 | 115996.794 | -15627.123 | 241 22 31 | 1.941  |    |

|      |                 |     |  |     |  |
|------|-----------------|-----|--|-----|--|
| 整理抄写 | 令和 2 年 10 月 1 日 | 記入者 |  | 点検者 |  |
|------|-----------------|-----|--|-----|--|

# 地積計算簿

|     |         |       |       |   |  |    |                       |    |   |
|-----|---------|-------|-------|---|--|----|-----------------------|----|---|
| 地区名 | 七尾万行    | 大字    | 万行四丁目 | 字 |  | 地番 | 82                    | 地目 |   |
| 所有者 |         | 所有者住所 |       |   |  | 面積 | 253.77 m <sup>2</sup> | 点数 | 5 |
| 図葉名 | L0711-3 |       |       |   |  |    |                       |    |   |

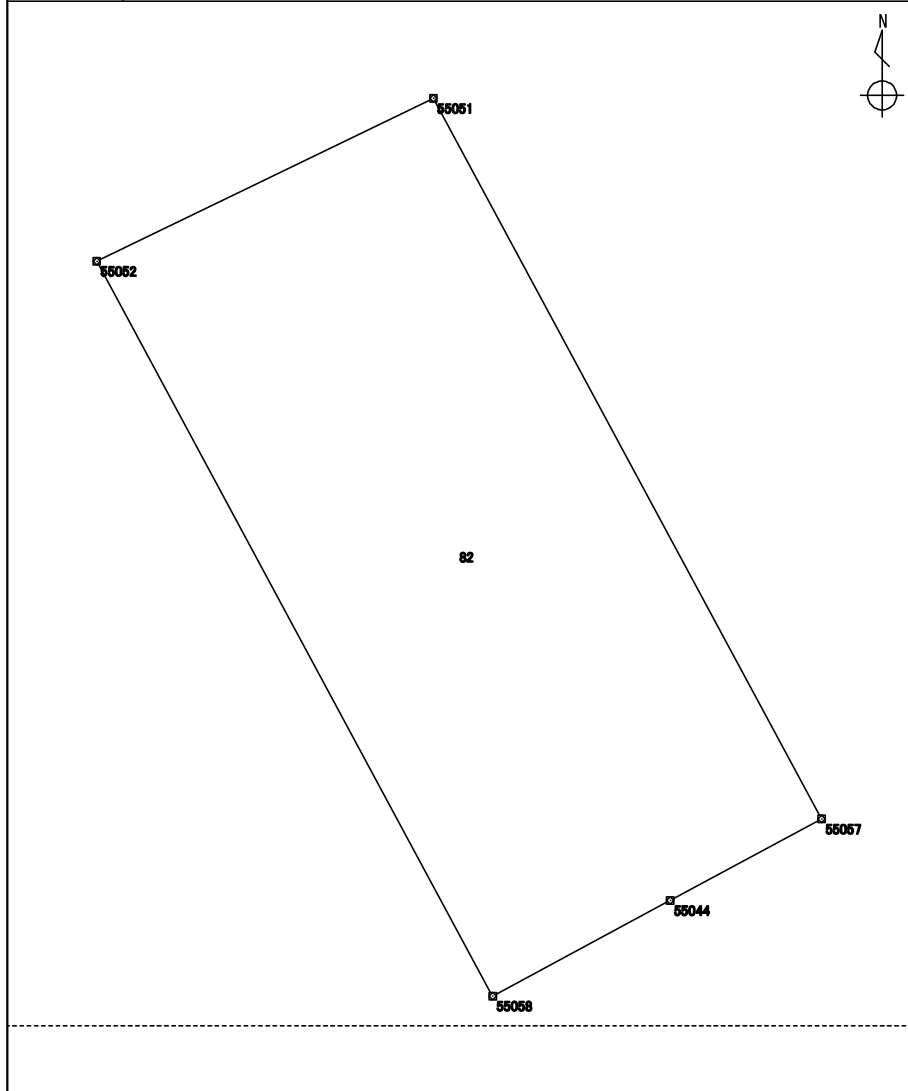

| 測点           | X座標        | Y座標        | 方向角       | 辺長     | 備考 |
|--------------|------------|------------|-----------|--------|----|
|              | m          | m          | ° ' "     | m      |    |
| 5847 : 55058 | 116000.854 | -15619.588 | 331 41 43 | 23.924 |    |
| 5841 : 55052 | 116021.918 | -15630.932 | 64 09 33  | 10.721 |    |
| 5840 : 55051 | 116026.591 | -15621.283 | 151 41 51 | 23.466 |    |
| 5846 : 55057 | 116005.930 | -15610.157 | 241 44 42 | 4.928  |    |
| 1703 : 55044 | 116003.597 | -15614.498 | 241 40 47 | 5.782  |    |

|      |                 |     |  |     |  |
|------|-----------------|-----|--|-----|--|
| 整理抄写 | 令和 2 年 10 月 1 日 | 記入者 |  | 点検者 |  |
|------|-----------------|-----|--|-----|--|



# 地積計算簿

|     |         |       |       |   |  |    |                       |    |   |
|-----|---------|-------|-------|---|--|----|-----------------------|----|---|
| 地区名 | 七尾万行    | 大字    | 万行四丁目 | 字 |  | 地番 | 83                    | 地目 |   |
| 所有者 |         | 所有者住所 |       |   |  | 面積 | 253.77 m <sup>2</sup> | 点数 | 6 |
| 図葉名 | L0711-3 |       |       |   |  |    |                       |    |   |

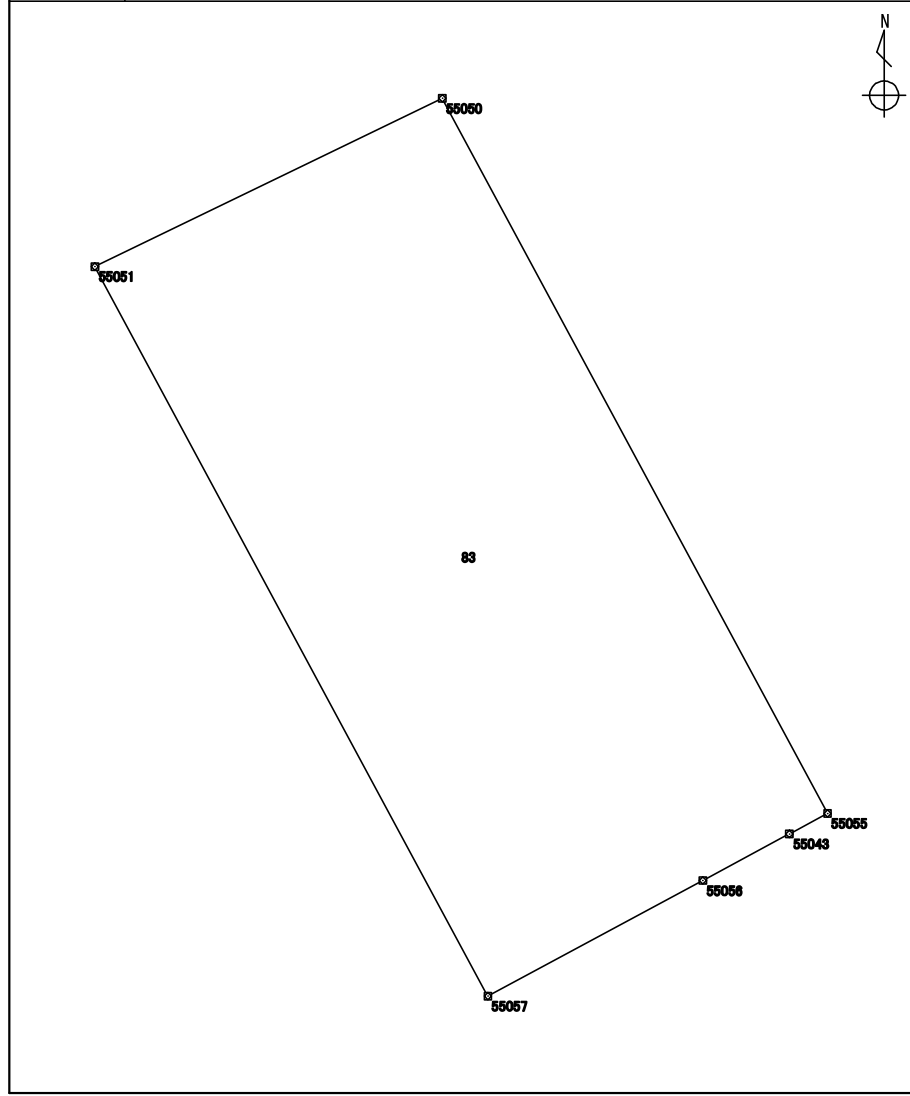

| 測点           | X座標        | Y座標        | 方向角       | 辺長     | 備考 |
|--------------|------------|------------|-----------|--------|----|
|              | m          | m          | ° ' "     | m      |    |
| 5846 : 55057 | 116005.930 | -15610.157 | 331 41 51 | 23.466 |    |
| 5840 : 55051 | 116026.591 | -15621.283 | 64 09 50  | 10.931 |    |
| 5839 : 55050 | 116031.355 | -15611.444 | 151 41 41 | 23.002 |    |
| 5844 : 55055 | 116011.103 | -15600.537 | 241 41 57 | 1.225  |    |
| 1704 : 55043 | 116010.522 | -15601.616 | 241 43 58 | 2.785  |    |
| 5845 : 55056 | 116009.203 | -15604.069 | 241 44 13 | 6.912  |    |

|      |                 |     |  |     |  |
|------|-----------------|-----|--|-----|--|
| 整理抄写 | 令和 2 年 10 月 1 日 | 記入者 |  | 点検者 |  |
|------|-----------------|-----|--|-----|--|

# 地 積 計 算 簿

|     |         |       |       |   |  |    |                       |    |   |
|-----|---------|-------|-------|---|--|----|-----------------------|----|---|
| 地区名 | 七尾万行    | 大字    | 万行四丁目 | 字 |  | 地番 | 84                    | 地目 |   |
| 所有者 |         | 所有者住所 |       |   |  | 面積 | 253.78 m <sup>2</sup> | 点数 | 5 |
| 図葉名 | L0711-3 |       |       |   |  |    |                       |    |   |

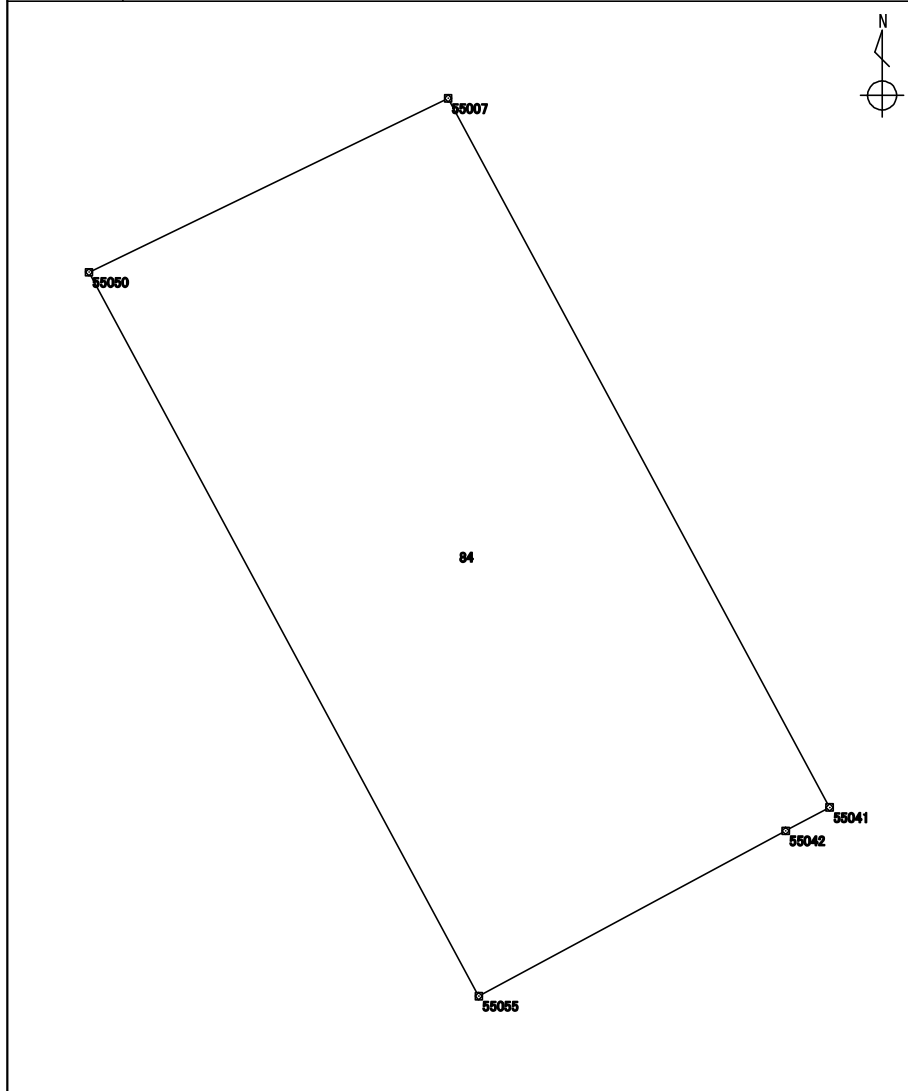

| 測 点          | X 座標       | Y 座標       | 方向角       | 辺長     | 備 考 |
|--------------|------------|------------|-----------|--------|-----|
|              | m          | m          | ° ' "     | m      |     |
| 5844 : 55055 | 116011.103 | -15600.537 | 331 41 41 | 23.002 |     |
| 5839 : 55050 | 116031.355 | -15611.444 | 64 09 53  | 11.166 |     |
| 1709 : 55007 | 116036.221 | -15601.394 | 151 43 35 | 22.527 |     |
| 1706 : 55041 | 116016.381 | -15590.723 | 242 00 00 | 1.393  |     |
| 1705 : 55042 | 116015.727 | -15591.953 | 241 41 23 | 9.750  |     |

|      |                 |     |  |     |  |
|------|-----------------|-----|--|-----|--|
| 整理抄写 | 令和 2 年 10 月 1 日 | 記入者 |  | 点検者 |  |
|------|-----------------|-----|--|-----|--|

# 地積計算簿

|     |         |       |       |   |  |    |                      |    |   |
|-----|---------|-------|-------|---|--|----|----------------------|----|---|
| 地区名 | 七尾万行    | 大字    | 万行四丁目 | 字 |  | 地番 | 85                   | 地目 |   |
| 所有者 |         | 所有者住所 |       |   |  | 面積 | 18.60 m <sup>2</sup> | 点数 | 4 |
| 図葉名 | L0711-3 |       |       |   |  |    |                      |    |   |

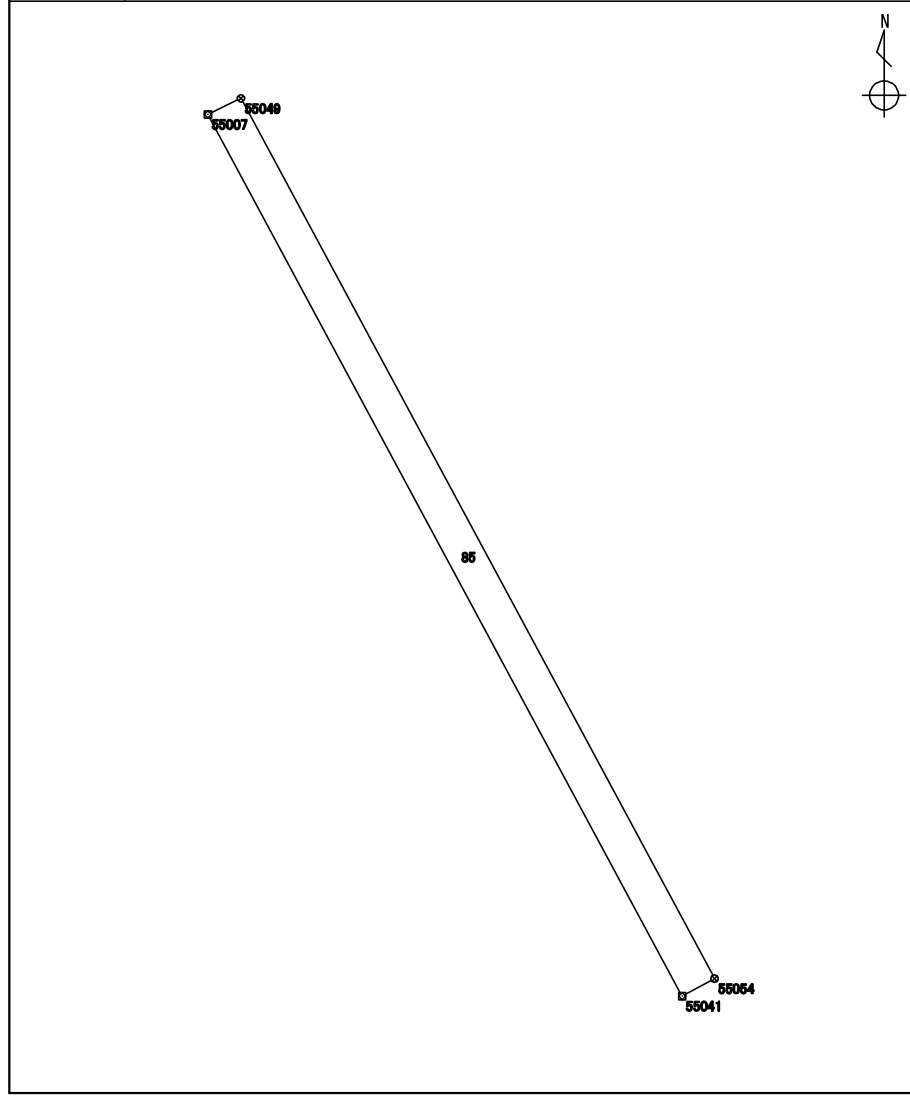

| 測点           | X座標        | Y座標        | 方向角       | 辺長     | 備考 |
|--------------|------------|------------|-----------|--------|----|
|              | m          | m          | ° ' "     | m      |    |
| 1706 : 55041 | 116016.381 | -15590.723 | 331 43 35 | 22.527 |    |
| 1709 : 55007 | 116036.221 | -15601.394 | 64 07 00  | 0.826  |    |
| 5838 : 55049 | 116036.582 | -15600.650 | 151 43 29 | 22.492 |    |
| 5843 : 55054 | 116016.773 | -15589.995 | 241 41 57 | 0.826  |    |

|      |                 |     |  |     |  |
|------|-----------------|-----|--|-----|--|
| 整理抄写 | 令和 2 年 10 月 1 日 | 記入者 |  | 点検者 |  |
|------|-----------------|-----|--|-----|--|

# 地積計算簿

|      |                 |       |       |    |  |    |                       |    |   |
|------|-----------------|-------|-------|----|--|----|-----------------------|----|---|
| 地区名: | 七尾万行            | 大字:   | 万行四丁目 | 字: |  | 地番 | 86                    | 地目 |   |
| 所有者  |                 | 所有者住所 |       |    |  | 面積 | 474.52 m <sup>2</sup> | 点数 | 6 |
| 図葉名  | L0711-3 L0711-4 |       |       |    |  |    |                       |    |   |

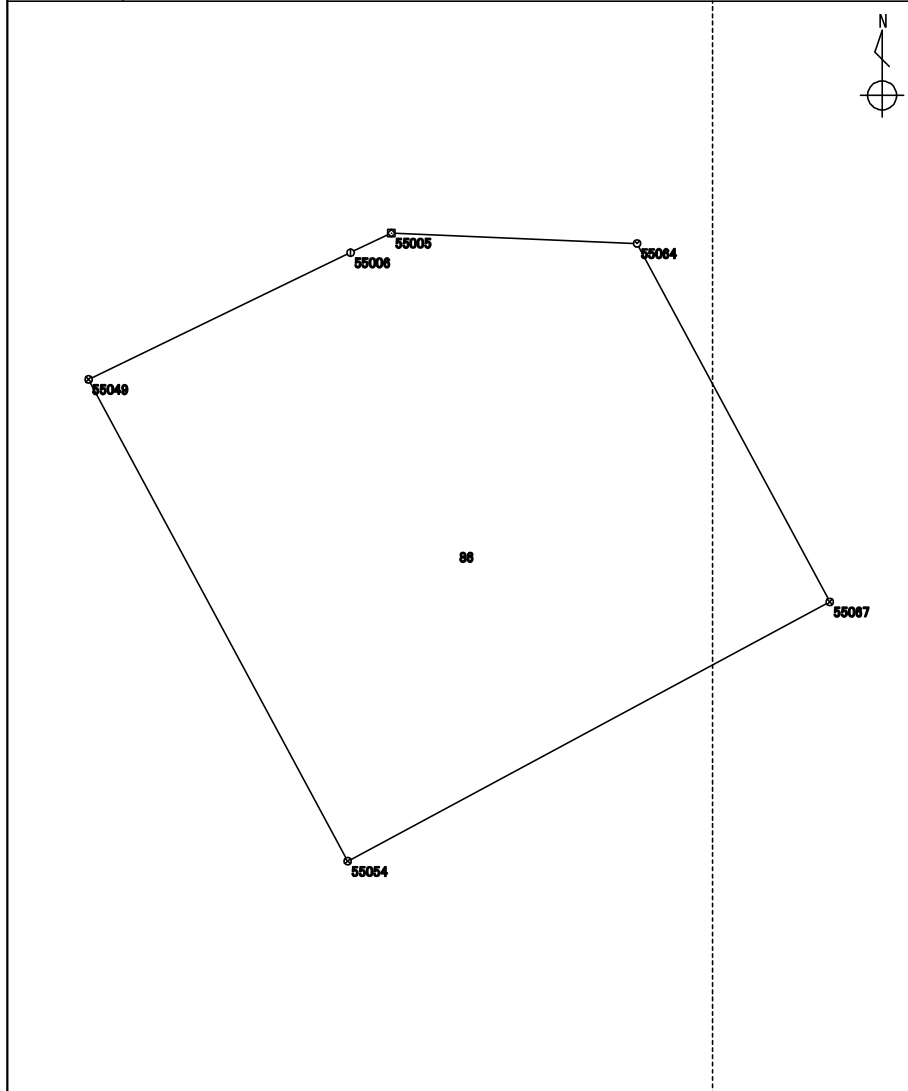

| 測点           | X座標        | Y座標        | 方向角       | 辺長     | 備考 |
|--------------|------------|------------|-----------|--------|----|
|              | m          | m          | ° ' "     | m      |    |
| 5843 : 55054 | 116016.773 | -15589.995 | 331 43 29 | 22.492 |    |
| 5838 : 55049 | 116036.582 | -15600.650 | 64 09 46  | 11.968 |    |
| 1708 : 55006 | 116041.798 | -15589.878 | 64 32 12  | 1.860  |    |
| 1707 : 55005 | 116042.598 | -15588.198 | 92 23 56  | 10.105 |    |
| 4707 : 55064 | 116042.175 | -15578.101 | 151 43 38 | 16.733 |    |
| 4710 : 55067 | 116027.438 | -15570.175 | 241 42 56 | 22.507 |    |

|      |                 |     |  |     |  |
|------|-----------------|-----|--|-----|--|
| 整理抄写 | 令和 2 年 10 月 1 日 | 記入者 |  | 点検者 |  |
|------|-----------------|-----|--|-----|--|

# 地積計算簿

|     |                 |    |       |   |    |                      |    |    |   |
|-----|-----------------|----|-------|---|----|----------------------|----|----|---|
| 地区名 | 七尾万行            | 大字 | 万行四丁目 | 字 |    | 地番                   | 87 | 地目 |   |
| 所有者 | 所有者住所           |    |       |   | 面積 | 35.04 m <sup>2</sup> |    | 点数 | 4 |
| 図葉名 | L0711-3 L0711-4 |    |       |   |    |                      |    |    |   |

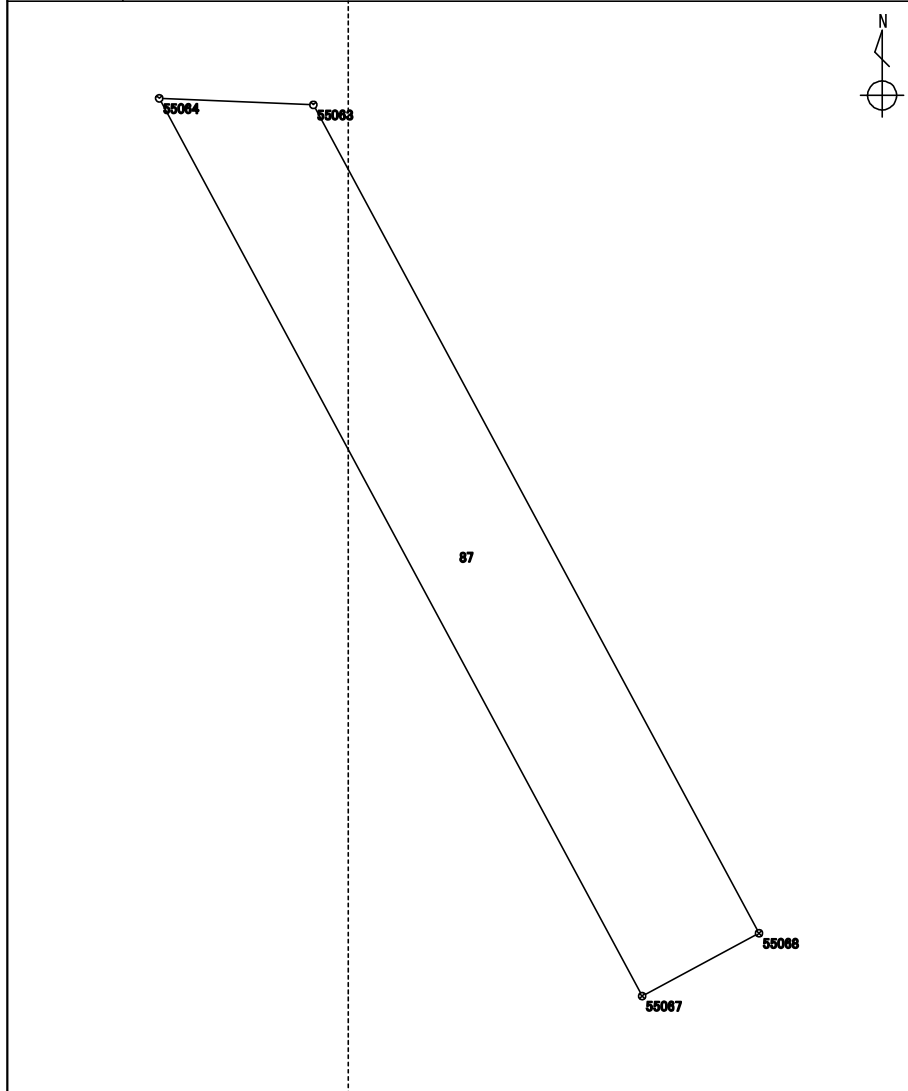

| 測点           | X座標        | Y座標        | 方向角       | 辺長     | 備考 |
|--------------|------------|------------|-----------|--------|----|
|              | m          | m          | ° ' "     | m      |    |
| 4710 : 55067 | 116027.438 | -15570.175 | 331 43 38 | 16.733 |    |
| 4707 : 55064 | 116042.175 | -15578.101 | 92 25 18  | 2.532  |    |
| 4706 : 55063 | 116042.068 | -15575.571 | 151 43 20 | 15.440 |    |
| 4711 : 55068 | 116028.470 | -15568.256 | 241 43 46 | 2.178  |    |

|      |                 |     |  |     |  |
|------|-----------------|-----|--|-----|--|
| 整理抄写 | 令和 2 年 10 月 1 日 | 記入者 |  | 点検者 |  |
|------|-----------------|-----|--|-----|--|

# 地積計算簿

|     |                 |       |       |   |  |    |                      |    |   |
|-----|-----------------|-------|-------|---|--|----|----------------------|----|---|
| 地区名 | 七尾万行            | 大字    | 万行四丁目 | 字 |  | 地番 | 88                   | 地目 |   |
| 所有者 |                 | 所有者住所 |       |   |  | 面積 | 19.02 m <sup>2</sup> | 点数 | 4 |
| 図葉名 | L0711-3 L0711-4 |       |       |   |  |    |                      |    |   |

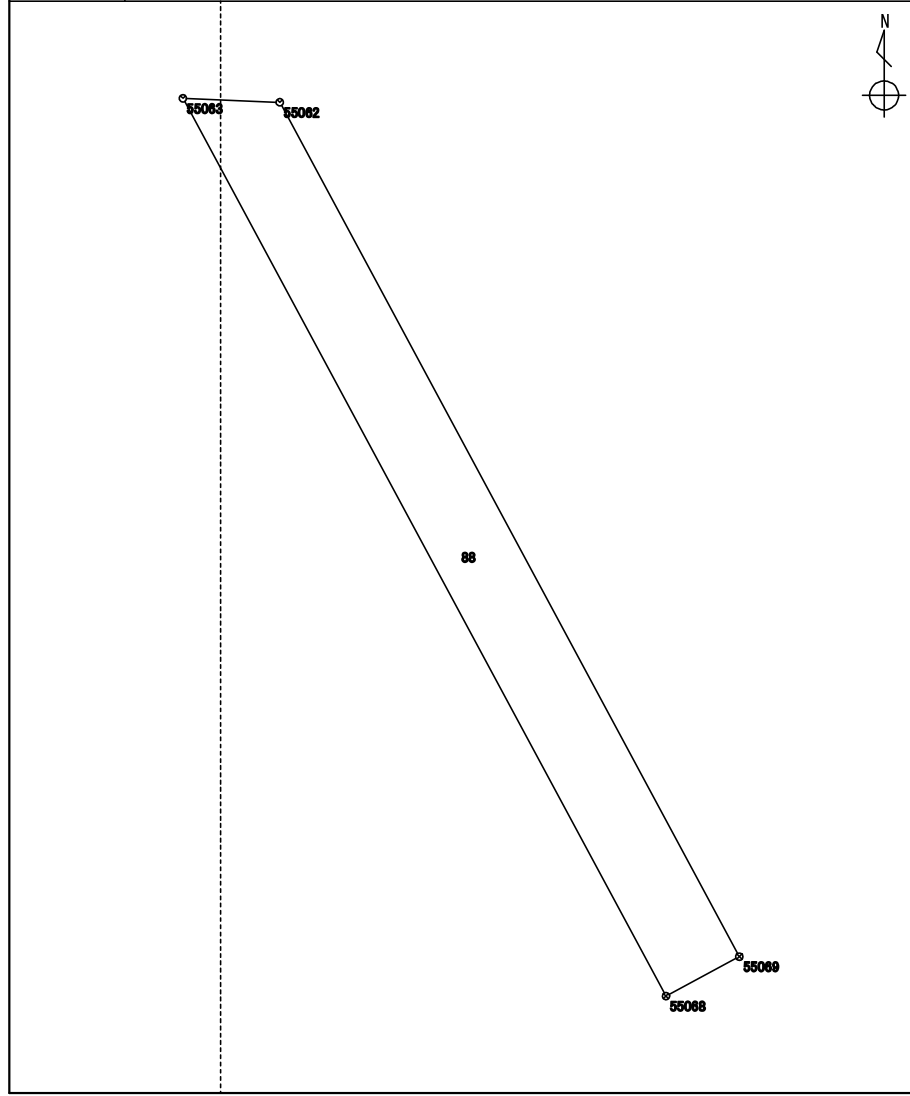

| 測点           | X座標        | Y座標        | 方向角       | 辺長     | 備考 |
|--------------|------------|------------|-----------|--------|----|
|              | m          | m          | ° ' "     | m      |    |
| 4711 : 55068 | 116028.470 | -15568.256 | 331 43 20 | 15.440 |    |
| 4706 : 55063 | 116042.068 | -15575.571 | 92 22 52  | 1.468  |    |
| 4705 : 55062 | 116042.007 | -15574.104 | 151 43 26 | 14.692 |    |
| 4712 : 55069 | 116029.068 | -15567.144 | 241 43 48 | 1.262  |    |

|      |                 |     |  |     |  |
|------|-----------------|-----|--|-----|--|
| 整理抄写 | 令和 2 年 10 月 1 日 | 記入者 |  | 点検者 |  |
|------|-----------------|-----|--|-----|--|

# 地積計算簿

|     |         |       |       |   |  |    |                      |    |   |
|-----|---------|-------|-------|---|--|----|----------------------|----|---|
| 地区名 | 七尾万行    | 大字    | 万行四丁目 | 字 |  | 地番 | 89                   | 地目 |   |
| 所有者 |         | 所有者住所 |       |   |  | 面積 | 19.02 m <sup>2</sup> | 点数 | 4 |
| 図葉名 | L0711-4 |       |       |   |  |    |                      |    |   |

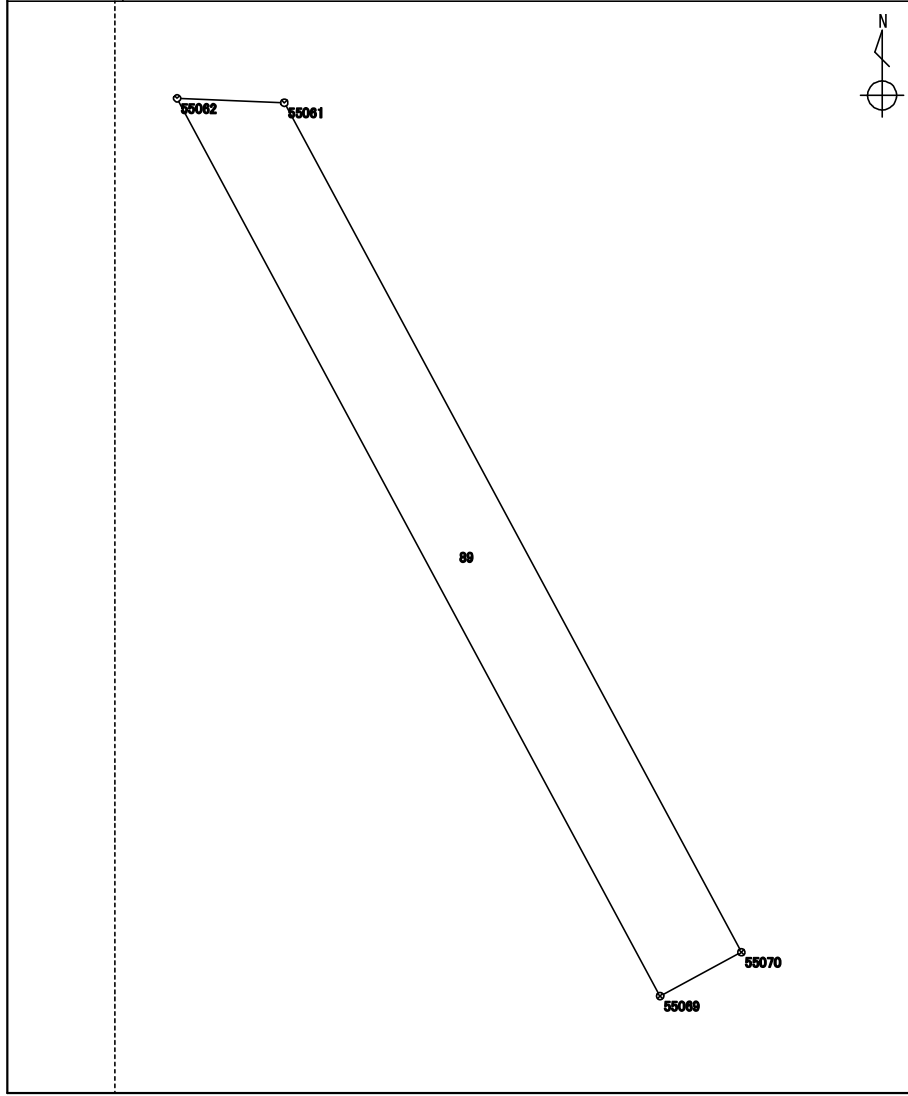

| 測点           | X座標        | Y座標        | 方向角       | 辺長     | 備考 |
|--------------|------------|------------|-----------|--------|----|
|              | m          | m          | ° ' "     | m      |    |
| 4712 : 55069 | 116029.068 | -15567.144 | 331 43 26 | 14.692 |    |
| 4705 : 55062 | 116042.007 | -15574.104 | 92 24 27  | 1.547  |    |
| 4704 : 55061 | 116041.942 | -15572.558 | 151 43 34 | 13.901 |    |
| 4713 : 55070 | 116029.699 | -15565.973 | 241 40 54 | 1.330  |    |

|      |           |     |  |     |  |
|------|-----------|-----|--|-----|--|
| 整理抄写 | 令和2年10月1日 | 記入者 |  | 点検者 |  |
|------|-----------|-----|--|-----|--|

# 地積計算簿

|     |         |       |       |   |  |    |                      |    |   |
|-----|---------|-------|-------|---|--|----|----------------------|----|---|
| 地区名 | 七尾万行    | 大字    | 万行四丁目 | 字 |  | 地番 | 90                   | 地目 |   |
| 所有者 |         | 所有者住所 |       |   |  | 面積 | 23.02 m <sup>2</sup> | 点数 | 4 |
| 図葉名 | L0711-4 |       |       |   |  |    |                      |    |   |

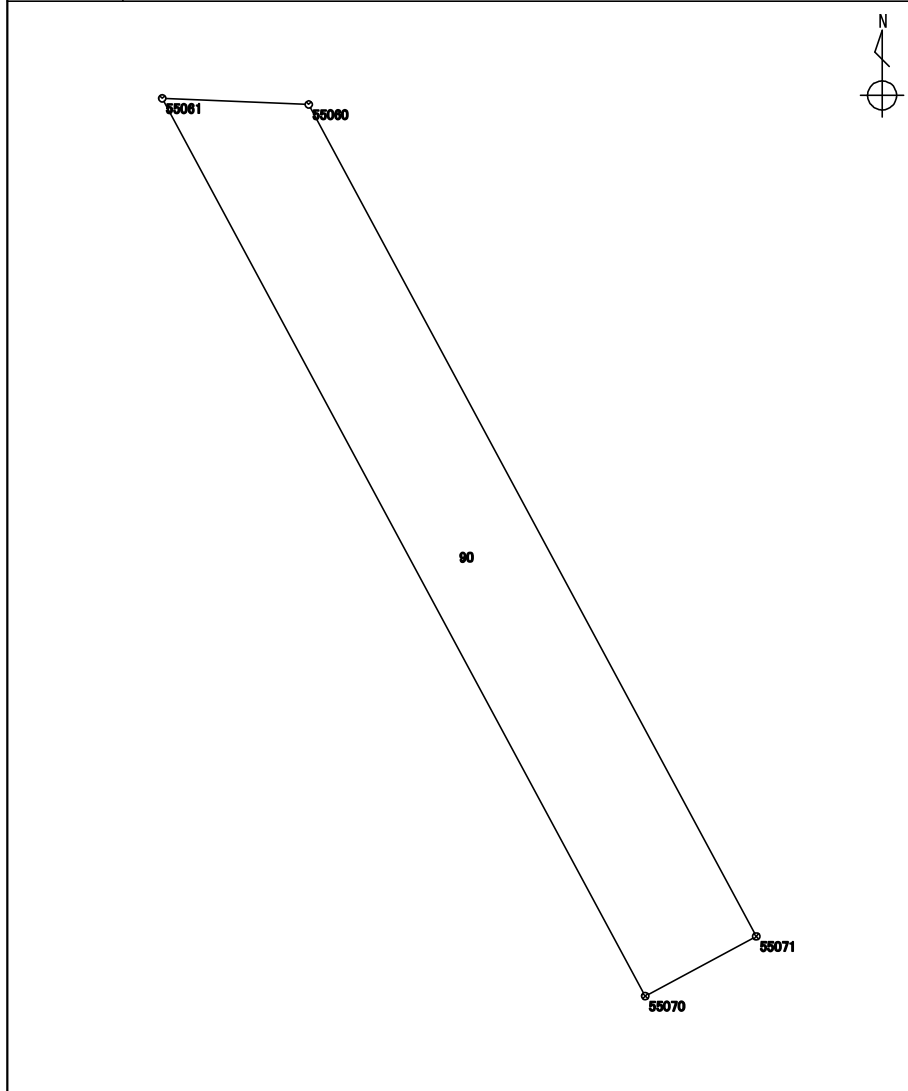

| 測点           | X座標        | Y座標        | 方向角       | 辺長     | 備考 |
|--------------|------------|------------|-----------|--------|----|
|              | m          | m          | ° ' "     | m      |    |
| 4713 : 55070 | 116029.699 | -15565.973 | 331 43 34 | 13.901 |    |
| 4704 : 55061 | 116041.942 | -15572.558 | 92 24 27  | 1.999  |    |
| 4703 : 55060 | 116041.858 | -15570.560 | 151 43 48 | 12.881 |    |
| 4714 : 55071 | 116030.513 | -15564.459 | 241 44 07 | 1.718  |    |

|      |                 |     |  |     |  |
|------|-----------------|-----|--|-----|--|
| 整理抄写 | 令和 2 年 10 月 1 日 | 記入者 |  | 点検者 |  |
|------|-----------------|-----|--|-----|--|



# 地積計算簿

|     |         |       |       |   |  |    |                      |    |   |
|-----|---------|-------|-------|---|--|----|----------------------|----|---|
| 地区名 | 七尾万行    | 大字    | 万行四丁目 | 字 |  | 地番 | 91                   | 地目 |   |
| 所有者 |         | 所有者住所 |       |   |  | 面積 | 28.03 m <sup>2</sup> | 点数 | 4 |
| 図葉名 | L0711-4 |       |       |   |  |    |                      |    |   |

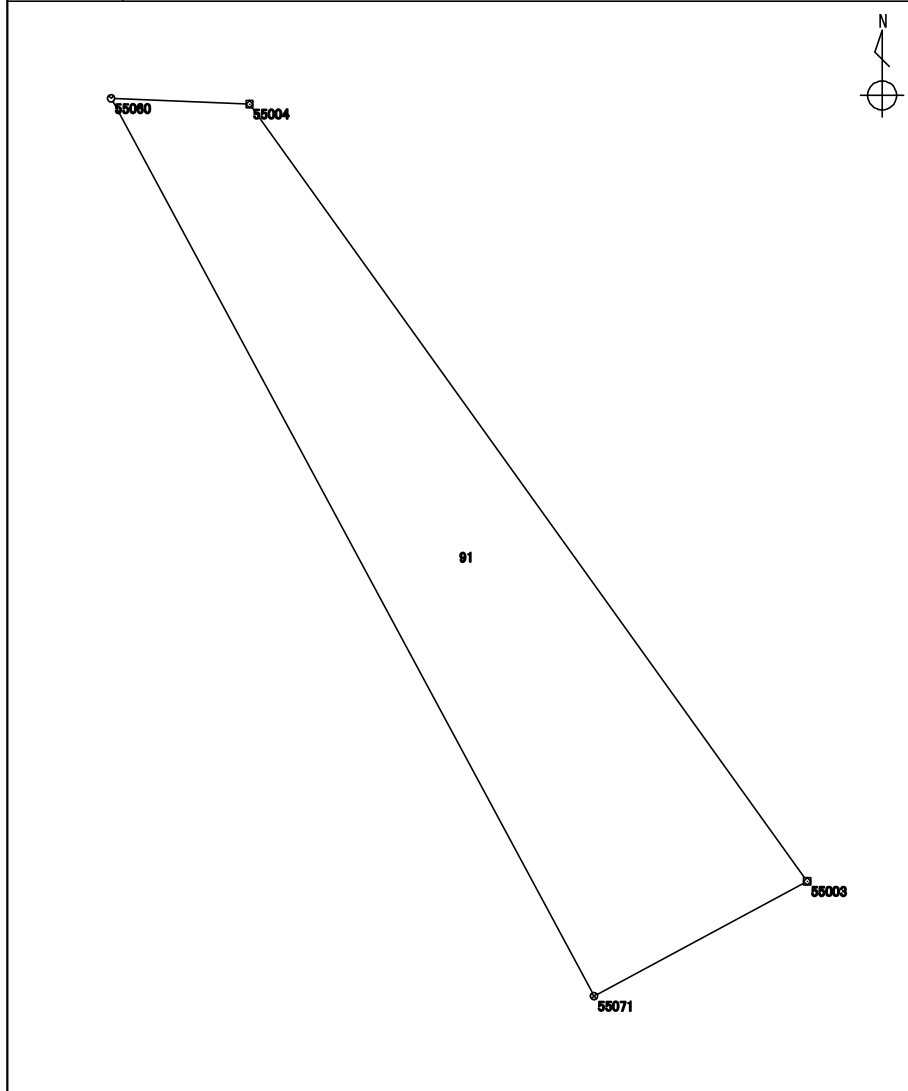

| 測点           | X座標        | Y座標        | 方向角       | 辺長     | 備考 |
|--------------|------------|------------|-----------|--------|----|
|              | m          | m          | ° ' "     | m      |    |
| 4714 : 55071 | 116030.513 | -15564.459 | 331 43 48 | 12.881 |    |
| 4703 : 55060 | 116041.858 | -15570.560 | 92 23 29  | 1.749  |    |
| 1137 : 55004 | 116041.785 | -15568.812 | 144 20 30 | 12.088 |    |
| 1136 : 55003 | 116031.963 | -15561.765 | 241 42 34 | 3.059  |    |

|      |           |     |  |     |  |
|------|-----------|-----|--|-----|--|
| 整理抄写 | 令和2年10月1日 | 記入者 |  | 点検者 |  |
|------|-----------|-----|--|-----|--|

# 地積計算簿

|     |      |       |       |   |  |    |                       |    |    |
|-----|------|-------|-------|---|--|----|-----------------------|----|----|
| 地区名 | 七尾万行 | 大字    | 万行四丁目 | 字 |  | 地番 | 92                    | 地目 |    |
| 所有者 |      | 所有者住所 |       |   |  | 面積 | 602.99 m <sup>2</sup> | 点数 | 12 |

図葉名 L0711-3 L0711-4

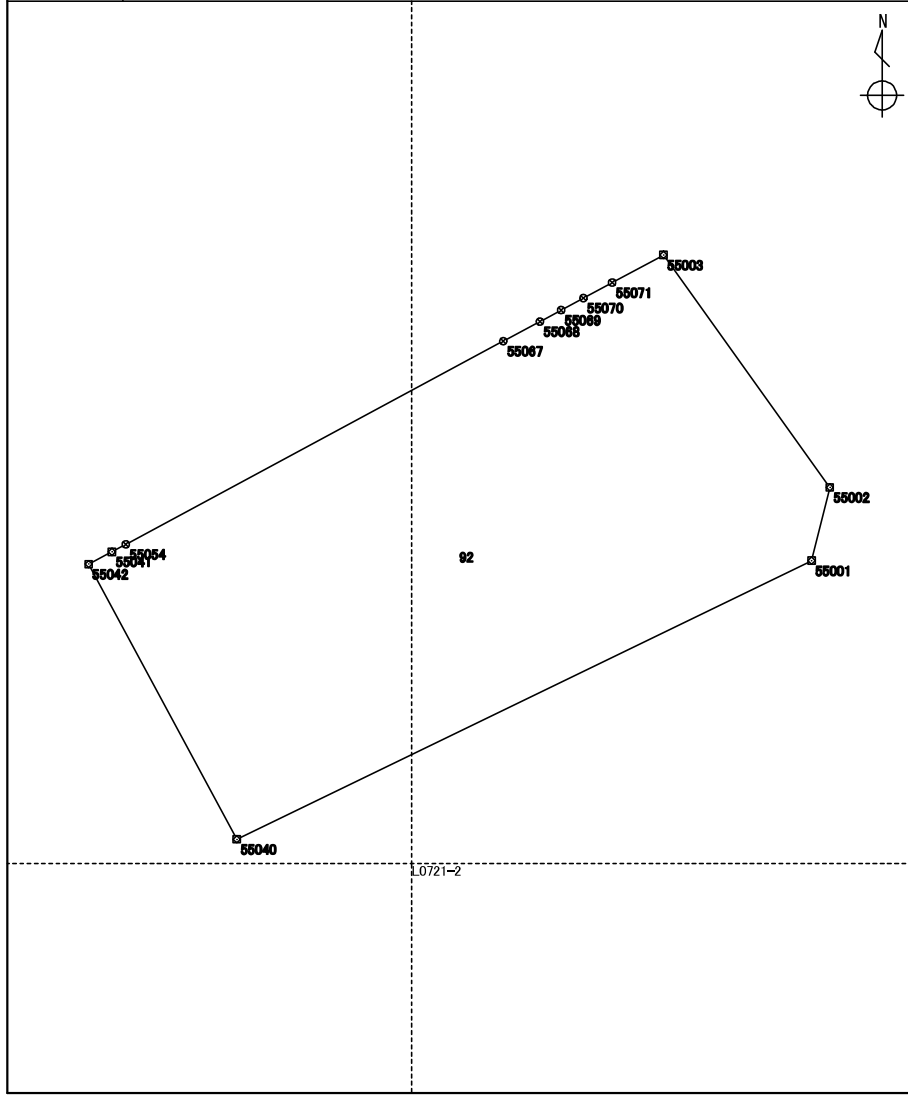

| 測点           | X座標        | Y座標        | 方向角       | 辺長     | 備考 |
|--------------|------------|------------|-----------|--------|----|
|              | m          | m          | ° ' "     | m      |    |
| 1378 : 55040 | 116001.276 | -15584.171 | 331 41 50 | 16.413 |    |
| 1705 : 55042 | 116015.727 | -15591.953 | 62 00 00  | 1.393  |    |
| 1706 : 55041 | 116016.381 | -15590.723 | 61 41 57  | 0.826  |    |
| 5843 : 55054 | 116016.773 | -15589.995 | 61 42 56  | 22.507 |    |
| 4710 : 55067 | 116027.438 | -15570.175 | 61 43 46  | 2.178  |    |
| 4711 : 55068 | 116028.470 | -15568.256 | 61 43 48  | 1.262  |    |
| 4712 : 55069 | 116029.068 | -15567.144 | 61 40 54  | 1.330  |    |
| 4713 : 55070 | 116029.699 | -15565.973 | 61 44 07  | 1.718  |    |
| 4714 : 55071 | 116030.513 | -15564.459 | 61 42 34  | 3.059  |    |
| 1136 : 55003 | 116031.963 | -15561.765 | 144 24 25 | 15.007 |    |
| 1147 : 55002 | 116019.759 | -15553.030 | 194 01 45 | 3.968  |    |
| 1146 : 55001 | 116015.909 | -15553.992 | 244 07 57 | 33.539 |    |

整理抄写 令和 2 年 10 月 1 日 記入者 点検者

# 地積計算簿

|     |                 |       |       |   |  |    |                       |    |   |
|-----|-----------------|-------|-------|---|--|----|-----------------------|----|---|
| 地区名 | 七尾万行            | 大字    | 万行四丁目 | 字 |  | 地番 | 93                    | 地目 |   |
| 所有者 |                 | 所有者住所 |       |   |  | 面積 | 177.63 m <sup>2</sup> | 点数 | 5 |
| 図葉名 | L0711-3 L0721-1 |       |       |   |  |    |                       |    |   |

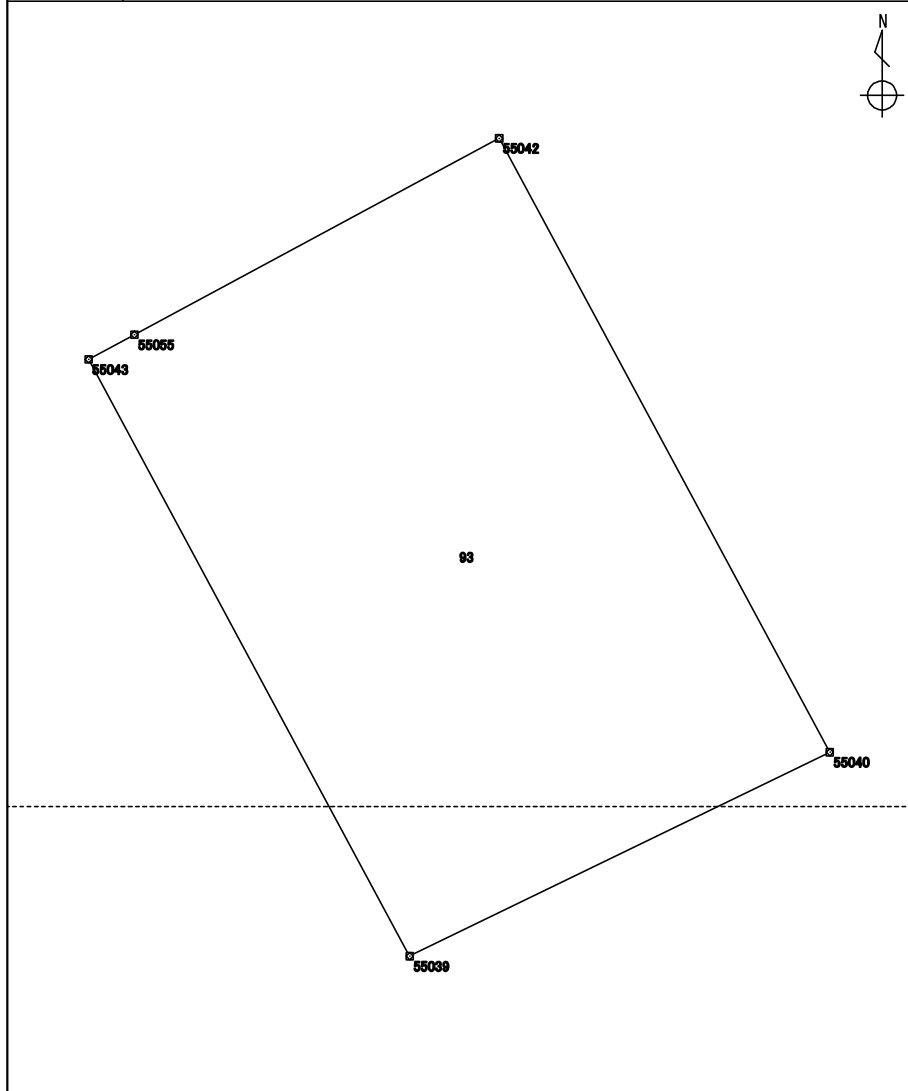

| 測点           | X座標        | Y座標        | 方向角       | 辺長     | 備考 |
|--------------|------------|------------|-----------|--------|----|
|              | m          | m          | ° ' "     | m      |    |
| 1377 : 55039 | 115996.478 | -15594.060 | 331 43 07 | 15.947 |    |
| 1704 : 55043 | 116010.522 | -15601.616 | 61 41 57  | 1.225  |    |
| 5844 : 55055 | 116011.103 | -15600.537 | 61 41 23  | 9.750  |    |
| 1705 : 55042 | 116015.727 | -15591.953 | 151 41 50 | 16.413 |    |
| 1378 : 55040 | 116001.276 | -15584.171 | 244 07 05 | 10.991 |    |

|      |                 |     |  |     |  |
|------|-----------------|-----|--|-----|--|
| 整理抄写 | 令和 2 年 10 月 1 日 | 記入者 |  | 点検者 |  |
|------|-----------------|-----|--|-----|--|

# 地積計算簿

|     |                 |       |       |   |  |    |                      |    |   |
|-----|-----------------|-------|-------|---|--|----|----------------------|----|---|
| 地区名 | 七尾万行            | 大字    | 万行四丁目 | 字 |  | 地番 | 94                   | 地目 |   |
| 所有者 |                 | 所有者住所 |       |   |  | 面積 | 44.20 m <sup>2</sup> | 点数 | 4 |
| 図葉名 | L0711-3 L0721-1 |       |       |   |  |    |                      |    |   |

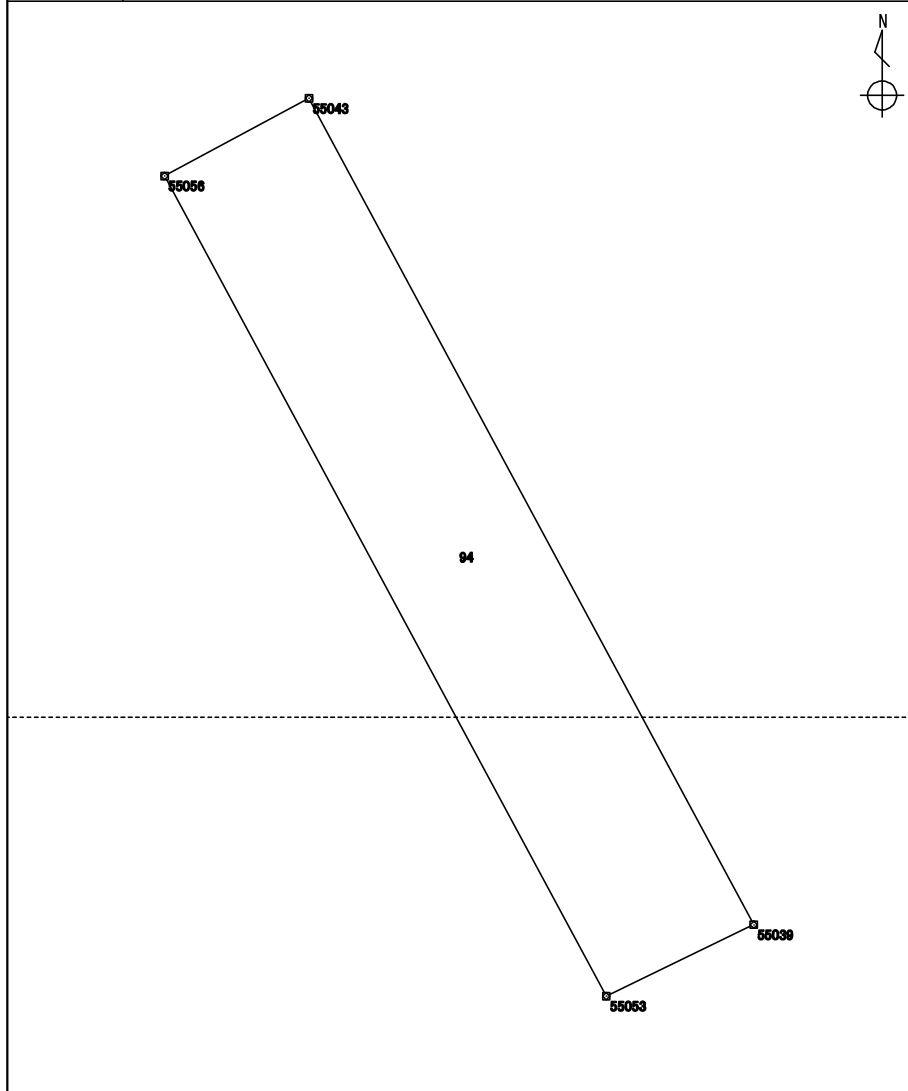

| 測点           | X座標        | Y座標        | 方向角       | 辺長     | 備考 |
|--------------|------------|------------|-----------|--------|----|
|              | m          | m          | ° ' "     | m      |    |
| 5842 : 55053 | 115995.266 | -15596.564 | 331 41 52 | 15.829 |    |
| 5845 : 55056 | 116009.203 | -15604.069 | 61 43 58  | 2.785  |    |
| 1704 : 55043 | 116010.522 | -15601.616 | 151 43 07 | 15.947 |    |
| 1377 : 55039 | 115996.478 | -15594.060 | 244 10 19 | 2.781  |    |

|      |                 |     |  |     |  |
|------|-----------------|-----|--|-----|--|
| 整理抄写 | 令和 2 年 10 月 1 日 | 記入者 |  | 点検者 |  |
|------|-----------------|-----|--|-----|--|

# 地積計算簿

|     |                 |       |       |   |  |    |                       |    |   |
|-----|-----------------|-------|-------|---|--|----|-----------------------|----|---|
| 地区名 | 七尾万行            | 大字    | 万行四丁目 | 字 |  | 地番 | 95                    | 地目 |   |
| 所有者 |                 | 所有者住所 |       |   |  | 面積 | 184.69 m <sup>2</sup> | 点数 | 6 |
| 図葉名 | L0711-3 L0721-1 |       |       |   |  |    |                       |    |   |

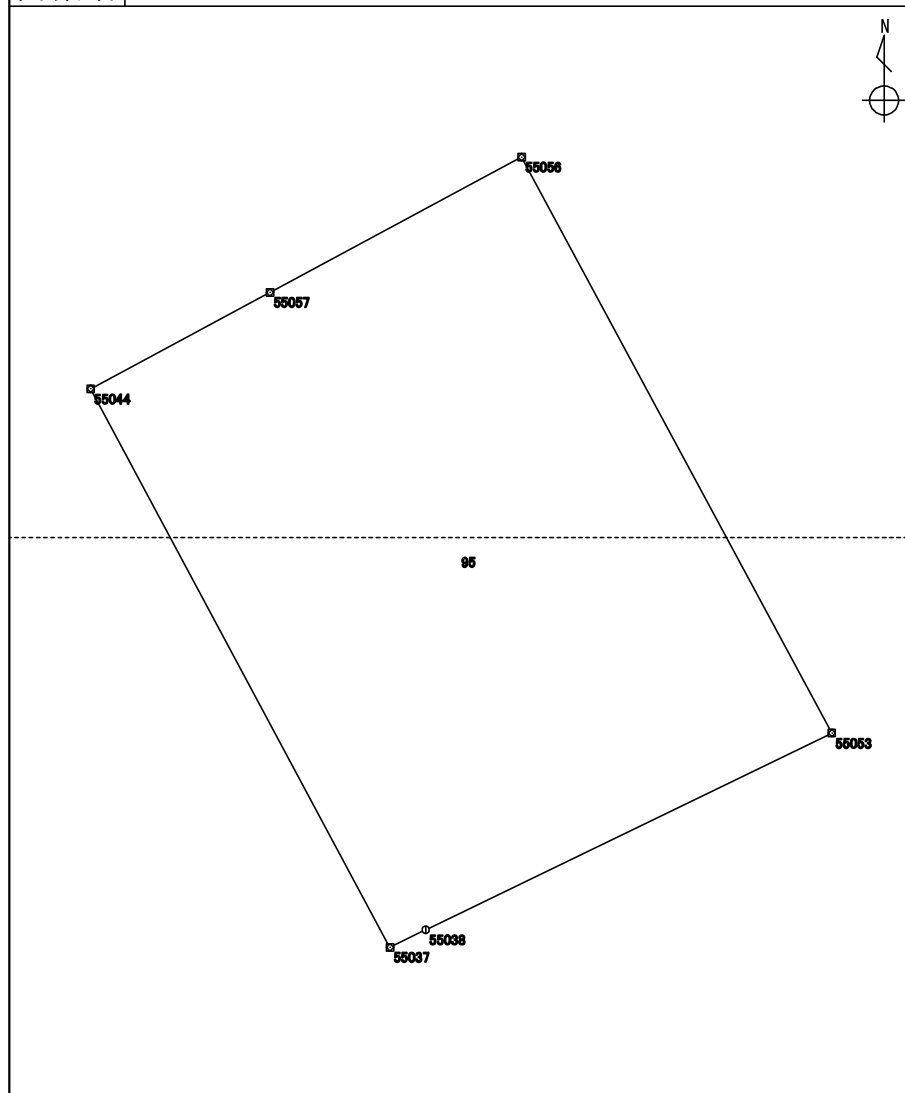

| 測点           | X座標        | Y座標        | 方向角       | 辺長     | 備考 |
|--------------|------------|------------|-----------|--------|----|
|              | m          | m          | ° ' "     | m      |    |
| 1375 : 55037 | 115990.085 | -15607.256 | 331 48 36 | 15.330 |    |
| 1703 : 55044 | 116003.597 | -15614.498 | 61 44 42  | 4.928  |    |
| 5846 : 55057 | 116005.930 | -15610.157 | 61 44 13  | 6.912  |    |
| 5845 : 55056 | 116009.203 | -15604.069 | 151 41 52 | 15.829 |    |
| 5842 : 55053 | 115995.266 | -15596.564 | 244 09 28 | 10.917 |    |
| 1376 : 55038 | 115990.507 | -15606.390 | 244 01 12 | 0.963  |    |

|      |                 |     |  |     |  |
|------|-----------------|-----|--|-----|--|
| 整理抄写 | 令和 2 年 10 月 1 日 | 記入者 |  | 点検者 |  |
|------|-----------------|-----|--|-----|--|

# 地積計算簿

|     |                 |       |       |   |  |    |                       |    |    |
|-----|-----------------|-------|-------|---|--|----|-----------------------|----|----|
| 地区名 | 七尾万行            | 大字    | 万行四丁目 | 字 |  | 地番 | 96                    | 地目 |    |
| 所有者 |                 | 所有者住所 |       |   |  | 面積 | 216.45 m <sup>2</sup> | 点数 | 12 |
| 図葉名 | L0711-3 L0721-1 |       |       |   |  |    |                       |    |    |

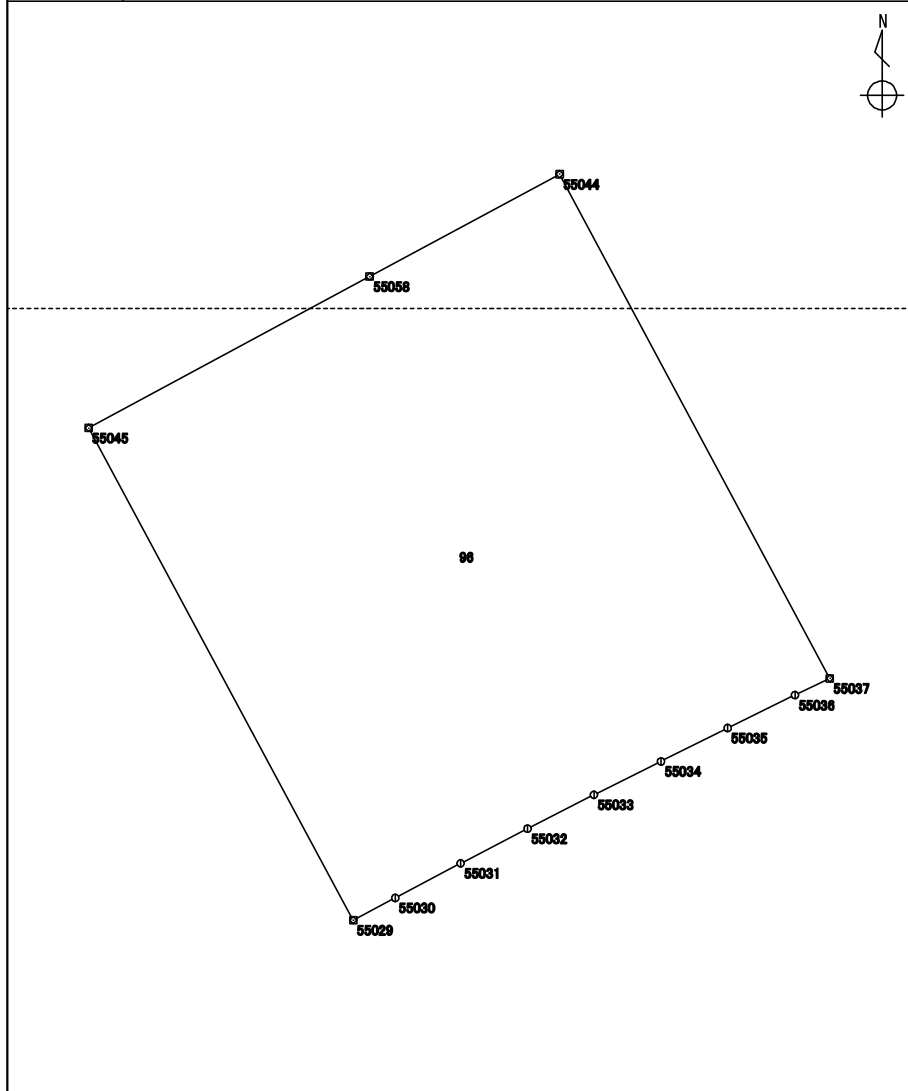

| 測点           | X座標        | Y座標        | 方向角       | 辺長     | 備考 |
|--------------|------------|------------|-----------|--------|----|
|              | m          | m          | ° ' "     | m      |    |
| 1367 : 55029 | 115983.603 | -15620.029 | 331 43 45 | 14.977 |    |
| 1702 : 55045 | 115996.794 | -15627.123 | 61 41 00  | 8.559  |    |
| 5847 : 55058 | 116000.854 | -15619.588 | 61 40 47  | 5.782  |    |
| 1703 : 55044 | 116003.597 | -15614.498 | 151 48 36 | 15.330 |    |
| 1375 : 55037 | 115990.085 | -15607.256 | 244 16 31 | 1.036  |    |
| 1374 : 55036 | 115989.635 | -15608.190 | 243 55 09 | 2.010  |    |
| 1373 : 55035 | 115988.751 | -15609.996 | 243 25 20 | 1.993  |    |
| 1372 : 55034 | 115987.859 | -15611.779 | 243 33 45 | 2.010  |    |
| 1371 : 55033 | 115986.964 | -15613.579 | 242 58 24 | 1.998  |    |
| 1370 : 55032 | 115986.056 | -15615.359 | 242 35 06 | 2.019  |    |
| 1369 : 55031 | 115985.126 | -15617.152 | 242 06 59 | 1.982  |    |
| 1368 : 55030 | 115984.199 | -15618.904 | 242 05 11 | 1.273  |    |

|      |                 |     |  |     |  |
|------|-----------------|-----|--|-----|--|
| 整理抄写 | 令和 2 年 10 月 1 日 | 記入者 |  | 点検者 |  |
|------|-----------------|-----|--|-----|--|

# 地積計算簿

|     |         |       |       |   |  |    |                       |    |    |
|-----|---------|-------|-------|---|--|----|-----------------------|----|----|
| 地区名 | 七尾万行    | 大字    | 万行四丁目 | 字 |  | 地番 | 97                    | 地目 |    |
| 所有者 |         | 所有者住所 |       |   |  | 面積 | 471.65 m <sup>2</sup> | 点数 | 22 |
| 図葉名 | L0721-1 |       |       |   |  |    |                       |    |    |

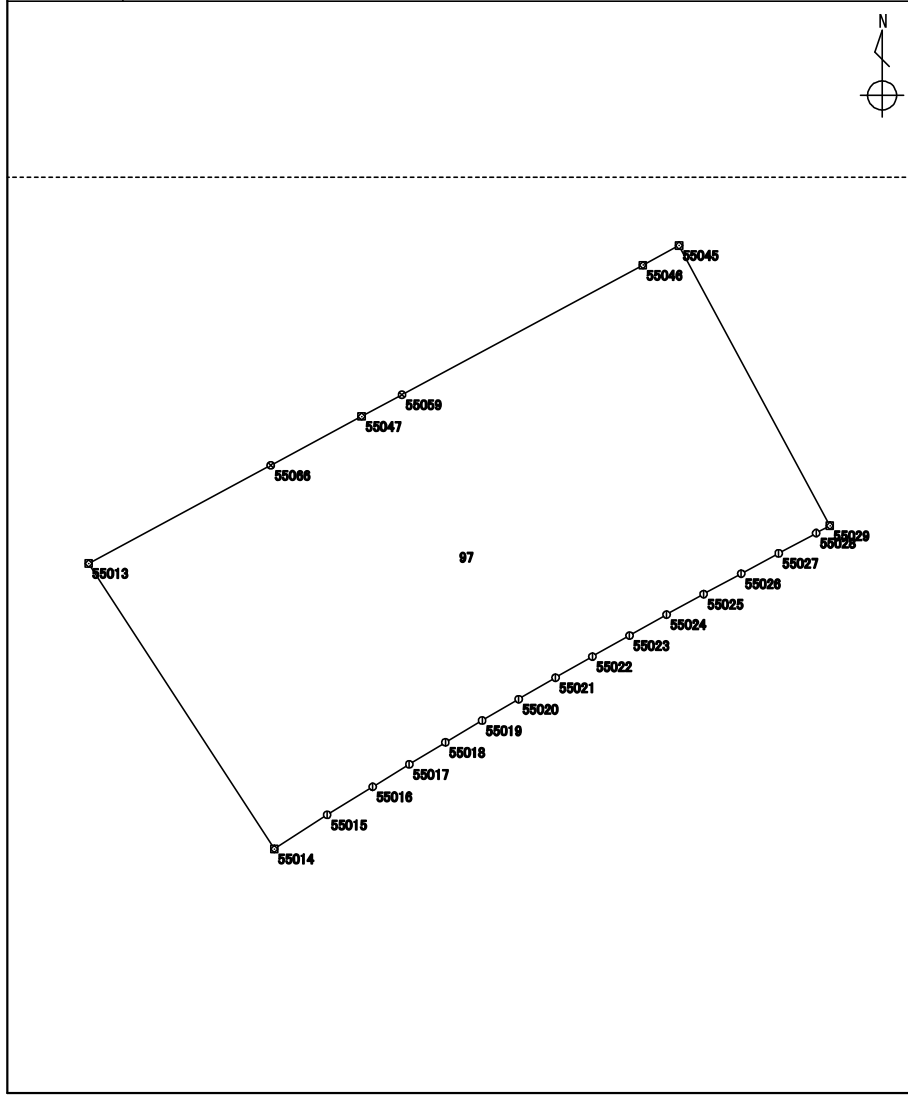

| 測点           | X座標        | Y座標        | 方向角       | 辺長     | 備考 |
|--------------|------------|------------|-----------|--------|----|
|              | m          | m          | ° ' "     | m      |    |
| 1430 : 55014 | 115968.400 | -15646.161 | 326 57 30 | 16.025 |    |
| 1429 : 55013 | 115981.834 | -15654.899 | 61 42 48  | 9.734  |    |
| 4709 : 55066 | 115986.447 | -15646.327 | 61 42 17  | 4.858  |    |
| 1700 : 55047 | 115988.750 | -15642.049 | 61 43 41  | 2.147  |    |
| 5848 : 55059 | 115989.767 | -15640.158 | 61 42 58  | 12.867 |    |
| 1701 : 55046 | 115995.864 | -15628.827 | 61 22 31  | 1.941  |    |
| 1702 : 55045 | 115996.794 | -15627.123 | 151 43 45 | 14.977 |    |
| 1367 : 55029 | 115983.603 | -15620.029 | 241 47 04 | 0.729  |    |
| 1366 : 55028 | 115983.258 | -15620.672 | 241 43 21 | 2.005  |    |
| 1365 : 55027 | 115982.308 | -15622.438 | 241 33 07 | 2.000  |    |
| 1364 : 55026 | 115981.355 | -15624.197 | 241 23 06 | 2.012  |    |
| 1363 : 55025 | 115980.391 | -15625.964 | 241 12 47 | 1.995  |    |
| 1440 : 55024 | 115979.430 | -15627.713 | 240 24 29 | 1.998  |    |
| 1439 : 55023 | 115978.443 | -15629.451 | 240 23 36 | 2.005  |    |
| 1438 : 55022 | 115977.452 | -15631.195 | 240 21 03 | 2.003  |    |
| 1437 : 55021 | 115976.461 | -15632.936 | 239 42 09 | 2.005  |    |
| 1436 : 55020 | 115975.449 | -15634.668 | 239 35 03 | 1.991  |    |
| 1435 : 55019 | 115974.441 | -15636.385 | 239 15 40 | 2.009  |    |
| 1434 : 55018 | 115973.414 | -15638.112 | 238 42 39 | 1.992  |    |
| 1433 : 55017 | 115972.379 | -15639.815 | 238 30 35 | 2.015  |    |
| 1432 : 55016 | 115971.326 | -15641.534 | 238 20 25 | 2.512  |    |
| 1431 : 55015 | 115970.007 | -15643.673 | 237 08 30 | 2.961  |    |

|      |                 |     |  |     |  |
|------|-----------------|-----|--|-----|--|
| 整理抄写 | 令和 2 年 10 月 1 日 | 記入者 |  | 点検者 |  |
|------|-----------------|-----|--|-----|--|

# 地積計算簿

|     |         |       |       |   |  |    |                       |    |    |
|-----|---------|-------|-------|---|--|----|-----------------------|----|----|
| 地区名 | 七尾万行    | 大字    | 万行四丁目 | 字 |  | 地番 | 98                    | 地目 |    |
| 所有者 |         | 所有者住所 |       |   |  | 面積 | 318.49 m <sup>2</sup> | 点数 | 14 |
| 図葉名 | L0721-1 |       |       |   |  |    |                       |    |    |

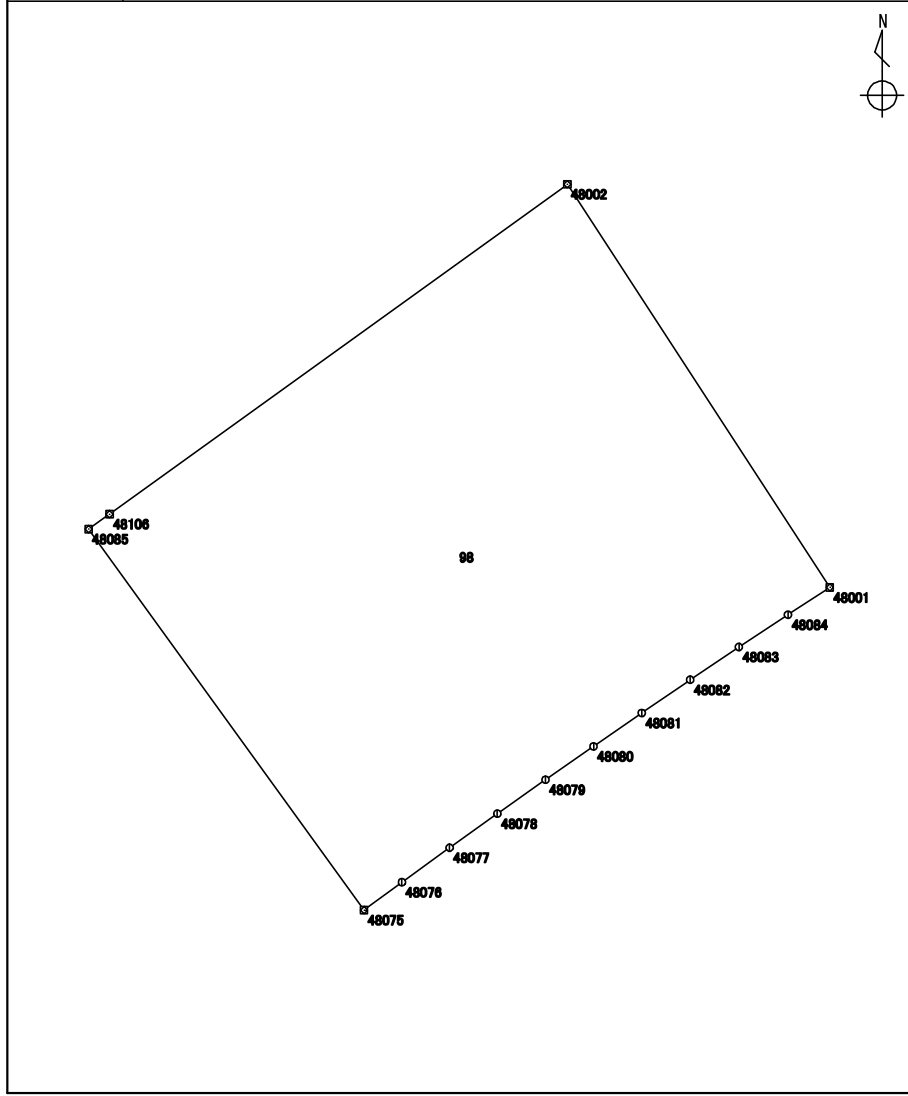

| 測点           | X座標        | Y座標        | 方向角       | 辺長     | 備考 |
|--------------|------------|------------|-----------|--------|----|
|              | m          | m          | ° ' "     | m      |    |
| 1417 : 48075 | 115954.117 | -15667.097 | 324 08 16 | 16.047 |    |
| 1677 : 48085 | 115967.122 | -15676.498 | 54 14 31  | 0.876  |    |
| 5763 : 48106 | 115967.634 | -15675.787 | 54 14 02  | 19.261 |    |
| 1428 : 48002 | 115978.892 | -15660.158 | 146 55 46 | 16.420 |    |
| 1427 : 48001 | 115965.132 | -15651.198 | 236 55 31 | 1.704  |    |
| 1426 : 48084 | 115964.202 | -15652.626 | 236 36 39 | 2.006  |    |
| 1425 : 48083 | 115963.098 | -15654.301 | 236 02 26 | 2.004  |    |
| 1424 : 48082 | 115961.978 | -15655.964 | 235 37 38 | 2.001  |    |
| 1423 : 48081 | 115960.848 | -15657.616 | 235 15 48 | 2.004  |    |
| 1422 : 48080 | 115959.706 | -15659.263 | 235 13 36 | 1.995  |    |
| 1421 : 48079 | 115958.568 | -15660.902 | 234 50 24 | 2.010  |    |
| 1420 : 48078 | 115957.410 | -15662.546 | 234 28 44 | 2.005  |    |
| 1419 : 48077 | 115956.245 | -15664.178 | 234 07 03 | 2.008  |    |
| 1418 : 48076 | 115955.068 | -15665.805 | 233 38 40 | 1.604  |    |

|      |                 |     |  |     |  |
|------|-----------------|-----|--|-----|--|
| 整理抄写 | 令和 2 年 10 月 1 日 | 記入者 |  | 点検者 |  |
|------|-----------------|-----|--|-----|--|



# 地積計算簿

|      |         |       |       |    |  |                       |    |    |  |
|------|---------|-------|-------|----|--|-----------------------|----|----|--|
| 地区名: | 七尾万行    | 大字:   | 万行四丁目 | 字: |  | 地番                    | 99 | 地目 |  |
| 所有者  |         | 所有者住所 |       | 面積 |  | 151.85 m <sup>2</sup> | 点数 | 9  |  |
| 図葉名  | L0721-1 |       |       |    |  |                       |    |    |  |

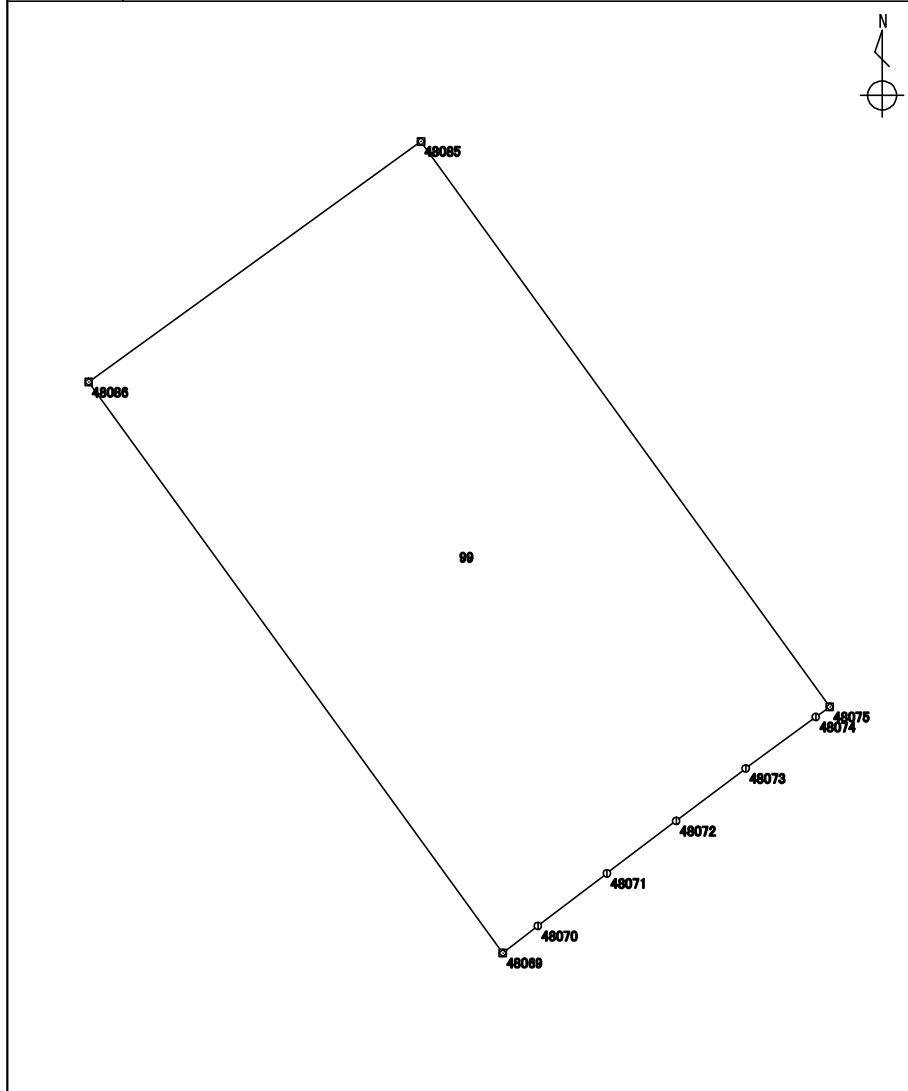

| 測点           | X座標        | Y座標        | 方向角       | 辺長     | 備考 |
|--------------|------------|------------|-----------|--------|----|
|              | m          | m          | ° ' "     | m      |    |
| 1411 : 48069 | 115948.457 | -15674.619 | 324 02 50 | 16.219 |    |
| 1676 : 48086 | 115961.587 | -15684.142 | 54 05 30  | 9.437  |    |
| 1677 : 48085 | 115967.122 | -15676.498 | 144 08 16 | 16.047 |    |
| 1417 : 48075 | 115954.117 | -15667.097 | 234 25 44 | 0.397  |    |
| 1416 : 48074 | 115953.886 | -15667.420 | 233 41 32 | 1.997  |    |
| 1415 : 48073 | 115952.703 | -15669.030 | 232 56 50 | 2.004  |    |
| 1414 : 48072 | 115951.495 | -15670.630 | 232 52 39 | 1.996  |    |
| 1413 : 48071 | 115950.290 | -15672.222 | 232 42 41 | 1.997  |    |
| 1412 : 48070 | 115949.080 | -15673.811 | 232 21 59 | 1.020  |    |

|      |                 |     |  |     |  |
|------|-----------------|-----|--|-----|--|
| 整理抄写 | 令和 2 年 10 月 1 日 | 記入者 |  | 点検者 |  |
|------|-----------------|-----|--|-----|--|

# 地積計算簿

|      |         |       |       |    |  |    |                       |    |   |
|------|---------|-------|-------|----|--|----|-----------------------|----|---|
| 地区名: | 七尾万行    | 大字:   | 万行四丁目 | 字: |  | 地番 | 100                   | 地目 |   |
| 所有者  |         | 所有者住所 |       |    |  | 面積 | 154.22 m <sup>2</sup> | 点数 | 9 |
| 図葉名  | L0721-1 |       |       |    |  |    |                       |    |   |

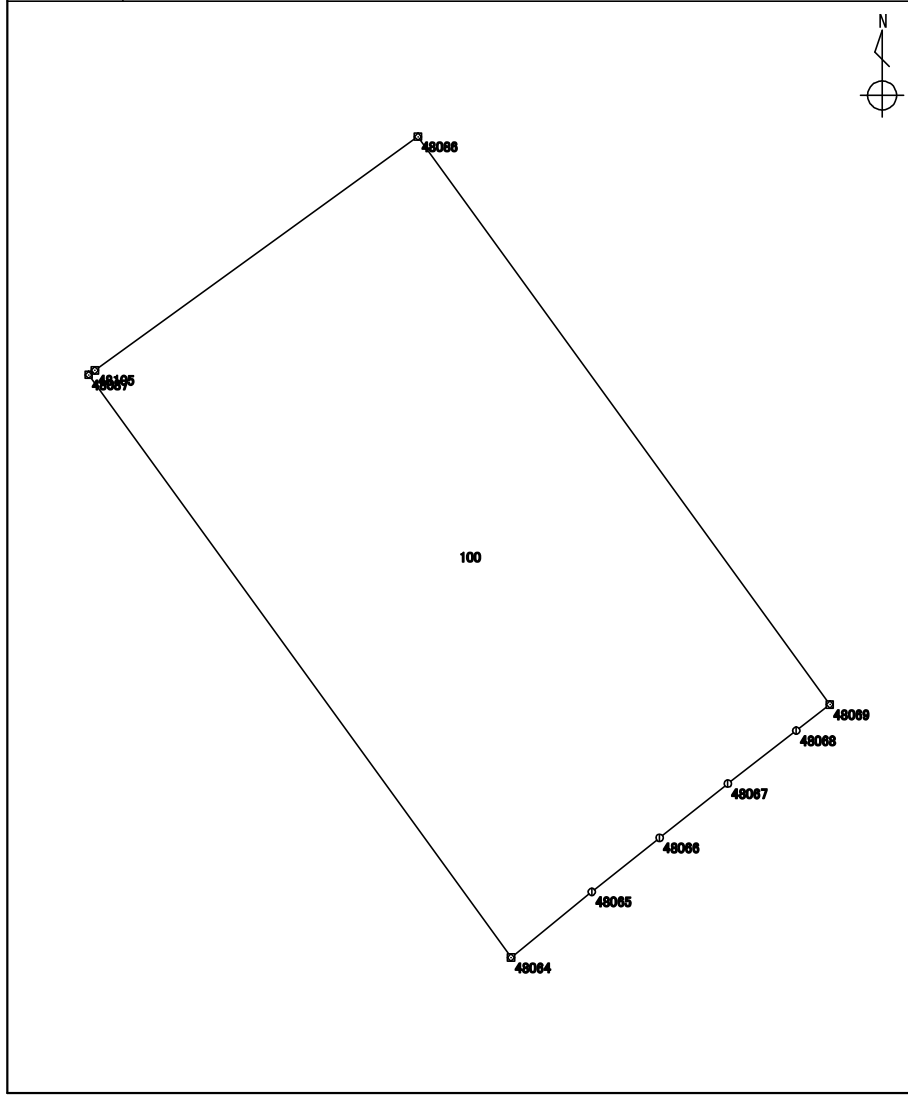

| 測点           | X座標        | Y座標        | 方向角       | 辺長     | 備考 |
|--------------|------------|------------|-----------|--------|----|
|              | m          | m          | ° ' "     | m      |    |
| 1569 : 48064 | 115942.604 | -15681.988 | 324 03 54 | 16.646 |    |
| 1674 : 48087 | 115956.082 | -15691.757 | 54 09 44  | 0.177  |    |
| 5762 : 48105 | 115956.186 | -15691.613 | 54 08 09  | 9.218  |    |
| 1676 : 48086 | 115961.587 | -15684.142 | 144 02 50 | 16.219 |    |
| 1411 : 48069 | 115948.457 | -15674.619 | 232 09 39 | 0.981  |    |
| 1573 : 48068 | 115947.855 | -15675.394 | 232 14 16 | 2.003  |    |
| 1572 : 48067 | 115946.628 | -15676.978 | 231 35 37 | 2.013  |    |
| 1571 : 48066 | 115945.377 | -15678.556 | 231 23 06 | 2.002  |    |
| 1570 : 48065 | 115944.127 | -15680.121 | 230 47 39 | 2.409  |    |

|      |                 |     |  |     |  |
|------|-----------------|-----|--|-----|--|
| 整理抄写 | 令和 2 年 10 月 1 日 | 記入者 |  | 点検者 |  |
|------|-----------------|-----|--|-----|--|